

Pioneer *sound.vision.soul*

**COMPACT DISC PLAYER
LECTEUR DE COMPACT DISC
COMPACT-DISC-SPIELER
LETTORE DI COMPACT DISC
COMPACT DISC-SPELER
REPRODUCTOR DE DISCOS COMPACTOS**

CDJ-800MK2

Operating Instructions
Mode d'emploi
Bedienungsanleitung
Istruzioni per l'uso
Gebruiksaanwijzing
Manual de instrucciones

COMPACT
disc
DIGITAL AUDIO

COMPACT
disc
DIGITAL AUDIO
TEXT

Thank you for buying this Pioneer product.

Please read through these operating instructions so you will know how to operate your model properly. After you have finished reading the instructions, put them away in a safe place for future reference.

In some countries or regions, the shape of the power plug and power outlet may sometimes differ from that shown in the explanatory drawings. However the method of connecting and operating the unit is the same.

K015 En

IMPORTANT



The lightning flash with arrowhead symbol, within an equilateral triangle, is intended to alert the user to the presence of uninsulated "dangerous voltage" within the product's enclosure that may be of sufficient magnitude to constitute a risk of electric shock to persons.

CAUTION
RISK OF ELECTRIC SHOCK
DO NOT OPEN



The exclamation point within an equilateral triangle is intended to alert the user to the presence of important operating and maintenance (servicing) instructions in the literature accompanying the appliance.

CAUTION:
TO PREVENT THE RISK OF ELECTRIC SHOCK, DO NOT REMOVE COVER (OR BACK). NO USER-SERVICEABLE PARTS INSIDE. REFER SERVICING TO QUALIFIED SERVICE PERSONNEL.

D3-4-2-1-1_En-A

Replacement and mounting of an AC plug on the power supply cord of this unit should be performed only by qualified service personnel.

IMPORTANT

FOR USE IN THE UNITED KINGDOM

The wires in this mains lead are coloured in accordance with the following code:
Blue : Neutral
Brown : Live

If the plug provided is unsuitable for your socket outlets, the plug must be cut off and a suitable plug fitted.

The cut-off plug should be disposed of and must not be inserted into any 13 amp socket as this can result in electric shock. The plug or adaptor or the distribution panel should be provided with 5 A fuse.

As the colours of the wires in the mains lead of this appliance may not correspond with coloured markings identifying the terminals in your plug, proceed as follows:
The wire which is coloured blue must be connected to the terminal which is marked with the letter N or coloured black.
The wire which is coloured brown must be connected to the terminal which is marked with the letter L or coloured red.

Do not connect either wire to the earth terminal of a three pin plug.

NOTE
After replacing or changing a fuse, the fuse cover in the plug must be replaced with a fuse cover which corresponds to the colour of the insert in the base of the plug or the word that is embossed on the base of the plug, and the appliance must not be used without a fuse cover. If lost replacement fuse covers can be obtained from your dealer.
Only 5 A fuses approved by B.S.I or A.S.T.A to B.S.1362 should be used.

D3-4-2-1-2_En

CAUTION

This product is a class 1 laser product, but this product contains a laser diode higher than Class 1. To ensure continued safety, do not remove any covers or attempt to gain access to the inside of the product. Refer all servicing to qualified personnel. The following caution label appears on your unit. Location: top of the CD drive

CLASS 1 LASER PRODUCT

CAUTION	CLASS 3B INVISIBLE LASER RADIATION WHEN OPEN, AVOID EXPOSURE TO BEAM.	VORSICHT	BEI GEÖFFNETER ABDECKUNG IST UNSICHTBARE LASERSTRAHLUNG DER KLASSE 3B IM GERÄTEINNEREN VORHANDEN. NICHT DEM LASERSTRAHLAUSSETZEN!
ATTENTION	RADIATIONS LASER INVISIBLES DE CLASSE 3B QUAND OUVERT. ÉVITEZ TOUT EXPOSITION AU FAISCEAU.	PRECAUCIÃO	CUANDO SE ABRE HAY RADIACIÓN LASER DE CLASE 3B INVISIBLE. EVITE LA EXPOSICIÓN A LOS RAYOS LASER.
ADVARSEL	KLASSE 3B USYNLIG LASERSTRÅLING VED ÅBNING. UNDGÅ UDSÆTTELSE FOR STRÅLING.	VARO!	AVATTAESSA OLET ALTIINA NÄKYMÄTTÖMÄLLE LUOKAN 3B LASERSÄTEILYLLE. ÄLÄ KATSO SÄTEESEEN.
WARNING	KLASS 3B OSYNLIG LASERSTRÅLING NÅR DENNA DEL ÄR ÖPPNAD. UNDIK ATT UTSÄTTA DIG FÖR STRÅLEN.		DRW2308-A

D3-4-2-1-8_B_En

Operating Environment

Operating environment temperature and humidity:
+5 °C – +35 °C (+41 °F – +95 °F); less than 85 %RH (cooling vents not blocked)

Do not install this unit in a poorly ventilated area, or in locations exposed to high humidity or direct sunlight (or strong artificial light)

D3-4-2-1-7c_A_En

This product complies with the Low Voltage Directive (73/23/EEC, amended by 93/68/EEC), EMC Directives (89/336/EEC, amended by 92/31/EEC and 93/68/EEC).

D3-4-2-1-9a_En

If the AC plug of this unit does not match the AC outlet you want to use, the plug must be removed and appropriate one fitted. Replacement and mounting of an AC plug on the power supply cord of this unit should be performed only by qualified service personnel. If connected to an AC outlet, the cut-off plug can cause severe electrical shock. Make sure it is properly disposed of after removal. The equipment should be disconnected by removing the mains plug from the wall socket when left unused for a long period of time (for example, when on vacation).

D3-4-2-1a_En



If you want to dispose this product, do not mix it with general household waste. There is a separate collection system for used electronic products in accordance with legislation that requires proper treatment, recovery and recycling.

Private households in the 25 member states of the EU, in Switzerland and Norway may return their used electronic products free of charge to designated collection facilities or to a retailer (if you purchase a similar new one). For countries not mentioned above, please contact your local authorities for the correct method of disposal.

By doing so you will ensure that your disposed product undergoes the necessary treatment, recovery and recycling and thus prevent potential negative effects on the environment and human health.

WARNING

This equipment is not waterproof. To prevent a fire or shock hazard, do not place any container filled with liquid near this equipment (such as a vase or flower pot) or expose it to dripping, splashing, rain or moisture.

D3-4-2-1-3_A_En

WARNING

Before plugging in for the first time, read the following section carefully.

The voltage of the available power supply differs according to country or region. Be sure that the power supply voltage of the area where this unit will be used meets the required voltage (e.g., 230V or 120V) written on the rear panel.

D3-4-2-1-4_A_En

WARNING

To prevent a fire hazard, do not place any naked flame sources (such as a lighted candle) on the equipment.

D3-4-2-1-7a_A_En

VENTILATION CAUTION

When installing this unit, make sure to leave space around the unit for ventilation to improve heat radiation (at least 5 cm at rear, and 5 cm at each side).

WARNING

Slots and openings in the cabinet are provided for ventilation to ensure reliable operation of the product, and to protect it from overheating. To prevent fire hazard, the openings should never be blocked or covered with items (such as newspapers, table-cloths, curtains) or by operating the equipment on thick carpet or a bed.

D3-4-2-1-7b_A_En

CAUTION

The POWER switch on this unit will not completely shut off all power from the AC outlet. Since the power cord serves as the main disconnect device for the unit, you will need to unplug it from the AC outlet to shut down all power. Therefore, make sure the unit has been installed so that the power cord can be easily unplugged from the AC outlet in case of an accident. To avoid fire hazard, the power cord should also be unplugged from the AC outlet when left unused for a long period of time (for example, when on vacation).

D3-4-2-2a_A_En

POWER-CORD CAUTION

Handle the power cord by the plug. Do not pull out the plug by tugging the cord and never touch the power cord when your hands are wet as this could cause a short circuit or electric shock. Do not place the unit, a piece of furniture, etc., on the power cord, or pinch the cord. Never make a knot in the cord or tie it with other cords. The power cords should be routed such that they are not likely to be stepped on. A damaged power cord can cause a fire or give you an electrical shock. Check the power cord once in a while. When you find it damaged, ask your nearest PIONEER authorized service center or your dealer for a replacement.

5002_En

Nous vous remercions pour cet achat d'un produit Pioneer.

Nous vous demandons de lire soigneusement ce mode d'emploi; vous serez ainsi à même de faire fonctionner l'appareil correctement. Après avoir bien lu le mode d'emploi, le ranger dans un endroit sûr pour pouvoir s'y référer ultérieurement.

Dans certains pays ou certaines régions, la forme de la fiche d'alimentation et de la prise d'alimentation peut différer de celle qui figure sur les schémas, mais les branchements et le fonctionnement de l'appareil restent les mêmes.

K015 Fr

English

Français

IMPORTANT



Ce symbole de l'éclair, placé dans un triangle équilatéral, a pour but d'attirer l'attention de l'utilisateur sur la présence, à l'intérieur du coffret de l'appareil, de "tensions dangereuses" non isolées d'une grandeur suffisante pour représenter un risque d'électrocution pour les êtres humains.

ATTENTION
DANGER D'ÉLECTROCUTION
NE PAS OUVRIR

ATTENTION:
POUR ÉVITER TOUT RISQUE D'ÉLECTROCUTION, NE PAS ENLEVER LE COUVERCLE (NI LE PANNEAU ARRIÈRE). AUCUNE PIÈCE RÉPARABLE PAR L'UTILISATEUR NE SE TROUVE À L'INTÉRIEUR. CONFIER TOUT ENTRETIEN À UN PERSONNEL QUALIFIÉ UNIQUEMENT.



Ce point d'exclamation, placé dans un triangle équilatéral, a pour but d'attirer l'attention de l'utilisateur sur la présence, dans les documents qui accompagnent l'appareil, d'explications importantes du point de vue de l'exploitation ou de l'entretien.

D3-4-2-1-1_Fr

AVERTISSEMENT

Cet appareil n'est pas étanche. Pour éviter les risques d'incendie et de décharge électrique, ne placez près de lui un récipient rempli d'eau, tel qu'un vase ou un pot de fleurs, et ne l'exposez pas à des gouttes d'eau, des éclaboussures, de la pluie ou de l'humidité.

D3-4-2-1-3_A_Fr

AVERTISSEMENT

Avant de brancher l'appareil pour la première, lisez attentivement la section suivante.

La tension de l'alimentation électrique disponible varie selon le pays ou la région. Assurez-vous que la tension du secteur de la région où l'appareil sera utilisé correspond à la tension requise (par ex. 230 V ou 120 V), indiquée sur le panneau arrière.

D3-4-2-1-4_A_Fr

AVERTISSEMENT

Pour éviter les risques d'incendie, ne placez aucune flamme nue (telle qu'une bougie allumée) sur l'appareil.

D3-4-2-1-7a_A_Fr

PRÉCAUTION DE VENTILATION

Lors de l'installation de l'appareil, veillez à laisser un espace suffisant autour de ses parois de manière à améliorer la dissipation de chaleur (au moins 5 cm à l'arrière et 5 cm de chaque côté).

AVERTISSEMENT

Les fentes et ouvertures du coffret sont prévues pour la ventilation, pour assurer un fonctionnement stable de l'appareil et pour éviter sa surchauffe. Pour éviter les risques d'incendie, ne bouchez jamais les ouvertures et ne les recouvrez pas d'objets, tels que journaux, nappes ou rideaux, et n'utilisez pas l'appareil posé sur un tapis épais ou un lit.

D3-4-2-1-7b_A_Fr

ATTENTION

Cet appareil est un produit laser de Classe 1, mais la diode laser qu'il renferme est supérieure à la Classe 1. Pour garantir une sécurité constante, ne retirez aucun des couvercles et n'essayez pas d'avoir accès à l'intérieur de l'appareil. Confiez toute réparation à un personnel qualifié. L'étiquette suivante se trouve sur votre appareil. Emplacement : Sujr le dessus du lecteur CD



CAUTION CLASS 3B INVISIBLE LASER RADIATION WHEN OPEN, AVOID EXPOSURE TO BEAM.
ATTENTION RADIATIONS LASER INVISIBLES DE CLASSE 3B QUAND OUVERT. ÉVITEZ TOUT EXPOSITION AU FAISCEAU.
ADVARSEL KLASSE 3B USYNLIG LASERSTRÅLING VED ÅBNING. UNDGÅ UDSÆTTELSE FOR STRÅLING.
WARNING KLASSE 3B OSYNLIG LASERSTRÅLING NÅR DENNA DEL ÄR ÖPPNAD. UNDIK ATT UTSÄTTAS DIG FÖR STRÅLEN.

VORSICHT BEI GEÖFFNETER ABDECKUNG IST UNSICHTBARE LASERSTRÄHLUNG DER KLASSE 3B IM GERÄTENINNEREN VORHANDEN. NICHT DEM LASERSTRAHL AUSSETZEN!
PRECAUCIÓN CUANDO SE ABRE HAY RADIACIÓN LASER DE CLASE 3B INVISIBLE. EVITE LA EXPOSICIÓN A LOS RAYOS LASER.
VARO! AVATTAESSA OLET ALTIINA NÄKYMÄTTÖMÄLLE LUOKAN 3B LASERSÄTELVILLE. ÄLÄ KATSO SÄTEESEEN.
DRWZ308-A

D3-4-2-1-8_B_Fr

Milieu de fonctionnement

Température et humidité du milieu de fonctionnement : De +5 à +35°C (de +41 à +95°F); Humidité relative inférieure à 85% (orifices de ventilation non obstrués) N'installez pas l'appareil dans un endroit mal ventilé ou un lieu soumis à une forte humidité ou en plein soleil (ou à une forte lumière artificielle).

D3-4-2-1-7c_A_Fr

Ce produit est conforme à la directive relative aux appareils basse tension (73/23/CEE), à la directive CE relative à la compatibilité électromagnétique (89/336/CEE, amendements 92/31/CEE et 93/68/CEE).

D3-4-2-1-9a_Fr

ATTENTION

L'interrupteur POWER de cet appareil ne coupe pas complètement celui-ci de sa prise secteur. Comme le cordon d'alimentation fait office de dispositif de déconnexion du secteur, il devra être débranché au niveau de la prise secteur pour que l'appareil soit complètement hors tension. Par conséquent, veillez à installer l'appareil de telle manière que son cordon d'alimentation puisse être facilement débranché de la prise secteur en cas d'accident. Pour éviter tout risque d'incendie, le cordon d'alimentation sera débranché au niveau de la prise secteur si vous prévoyez une période prolongée de non utilisation (par exemple avant un départ en vacances).

D3-4-2-2-2a_A_Fr

Si la fiche d'alimentation secteur de cet appareil ne convient pas à la prise secteur à utiliser, la fiche doit être remplacée par une appropriée. Ce remplacement et la fixation d'une fiche secteur sur le cordon d'alimentation de cet appareil doivent être effectués par un personnel de service qualifié. En cas de branchement sur une prise secteur, la fiche de coupure peut provoquer une sérieuse décharge électrique. Assurez-vous qu'elle est éliminée correctement après sa dépose. L'appareil doit être déconnecté en débranchant sa fiche secteur au niveau de la prise murale si vous prévoyez une période prolongée de non utilisation (par exemple avant un départ en vacances).

D3-4-2-2-1a_A_Fr



Si vous souhaitez vous débarrasser de cet appareil, ne le mettez pas à la poubelle avec vos ordures ménagères. Il existe un système de collecte séparé pour les appareils électroniques usagés, qui doivent être récupérés, traités et recyclés conformément à la législation.

Les habitants des 25 états membres de l'UE, de Suisse et de Norvège peuvent retourner gratuitement leurs appareils électroniques usagés aux centres de collecte agréés ou à un détaillant (si vous rachetez un appareil similaire neuf). Dans les pays qui ne sont pas mentionnés ci-dessus, veuillez contacter les autorités locales pour savoir comment vous pouvez vous débarrasser de vos appareils.

Vous garantirez ainsi que les appareils dont vous vous débarrassez sont correctement récupérés, traités et recyclés et préviendrez de cette façon les impacts néfastes possibles sur l'environnement et la santé humaine.

Contents

Before Operating

Specifications	4
Features	6
Handling Precautions	8
Discs Usable with This Unit	10
Connections	13
Names and Functions of Parts	16

Basic Operations

Loading and Removing Discs	20
DJ Player Operation	22
Auto cueing	22
Starting playback	22
To stop playback	23
To pause playback	23
Fast forward / Fast reverse	23
Track search	24
Folder search (MP3 only)	24
Cue point settings	25
To change the playing speed	26
Applying master tempo	26
Jog dial functions	26
Mixing different tracks	28
About TEXT display	29

Advanced Operations

Advanced Operations	30
Scratch play	30
Spin play	30
Braking	30
Quick return	31
Loop playback	31
Reverse play	33
About fader start play	33
Relay play using two players	34
Cue point / loop point memory	34
Copying recorded data to another player	35

Other

Troubleshooting	36
-----------------------	----

Specifications

1. General

System	Compact disc digital audio system
Power requirements	AC 220 V to 240 V, 50/60 Hz
Power consumption	24 W
Operating temperature	+5 °C to +35 °C
Operating humidity	5 % to 85 % (There should be no condensation of moisture.)
Weight	4.0 kg
Dimensions	305 (W) x 344.1 (D) x 108.5 (H) mm

2. Audio section

Frequency response	4 Hz to 20 kHz
Signal-to-noise ratio	115 dB or more (JEITA)
Distortion	0.006 % (JEITA)

3. Accessories

● Operating instructions	1
● Power cord	1
● Audio cable	1
● Control cord	1
● Forced eject pin (housed in a groove in the bottom panel)	1

NOTE:

Specifications and design are subject to possible modification without notice.

Table des matières

Avant la mise en service

Fiche technique	5
Particularités	7
Précautions relatives au maniement	9
Disques utilisables sur cet appareil	11
Branchements	13
Nomenclature et fonctions des organes	16

Démarches fondamentales

Insertion et retrait des disques	20
Utilisation du Lecteur DJ	22
Repérage automatique	22
Lancement de la lecture	22
Arrêt de la lecture	23
Pause de la lecture	23
Avance rapide / Recul rapide	23
Recherche de plage	24
Recherche de dossier (MP3 uniquement)	24
Réglage d'un point de repère	25
Changement de la vitesse de lecture	26
Application du tempo principal	26
Fonctions de la bague Jog	26
Mixage de plages différentes	28
À propos de l'affichage TEXT	29

Démarches évoluées

Démarches évoluées	30
Lecture "Scratch"	30
Lecture "Spin"	30
Freinage	30
Retour rapide	30
Lecture à boucle	31
Lecture inversée	33
À propos de la lecture à départ en fondu	33
Lecture à relais entre deux lecteurs	34
Mémorisation d'un Point de repère / Point de boucle	34
Copie d'informations mémorisées vers un autre lecteur	35

Divers

Guide de dépannage	37
--------------------------	----

English

Français

Fiche technique

1. Données générales

Système	Système audio numérique de compact disc
Alimentation	CA 220 V à 240 V, 50/60 Hz
Consommation	24 W
Température de fonctionnement	+5 °C à +35 °C
Humidité de fonctionnement	5 % à 85 % (Il ne doit pas y avoir de condensation d'humidité.)
Poids	4,0 kg
Dimensions externes	305 (L) x 344,1 (P) x 108,5 (H) mm

2. Section audio

Réponse en fréquence	4 Hz à 20 kHz
Rapport signal/bruit	Plus de 115 dB (JEITA)
Distorsion	0,006 % (JEITA)

3. Accessoires

● Mode d'emploi	1
● Cordon d'alimentation	1
● Câble audio	1
● Câble de commande	1
● Broche d'éjection forcée (logée dans une rainure sur le fond)	1

REMARQUE:

Les caractéristiques techniques et la présentation sont sujettes à des modifications sans préavis pour améliorations.

Features

The CDJ-800MK2 compact disc player is designed for use by DJs providing all the functions and performance required in disco clubs while offering performance, sound quality and functionality superior to any analog player.

JOG DIAL

The large 206 mm diameter jog dial enables better handling than an analog turntable.

- **PITCH BEND**

This function changes the music tempo depending on direction of jog dial rotation and speed of movement.

- **SCRATCH PLAY**

In the VINYL mode when the surface of the jog dial is pressed playback is discontinued and then continues according to the direction and speed the dial is rotated. You can also adjust the startup when the jog dial is touched and released to create new DJ techniques.

- **FRAME SEARCH**

Moves the disc from pause position in frame increments (1/75 sec) when the jog dial is rotated in pause mode.

- **SUPER FAST SEARCH**

Rotate the jog dial while holding depressed the SEARCH button, TRACK SEARCH button, or FOLDER SEARCH button. When this is done, search will be performed faster than the normal search, track search, or folder search operations.

ON JOG DISPLAY

The center of the jog dial displays information regarding disc status, cue point position, sound memory status, jog dial touch-detection, and VINYL mode.

CUE/LOOP MEMORY

This player is equipped with an internal memory that permits the recording of one disc cue point or loop point per disc; the recorded points can later be recalled as desired.

QUICK RETURN

In the VINYL mode, merely touching the Jog dial's top surface will initiate a quick return to the cue point.

REVERSE PLAY

When the reverse button (REV) is pressed so that the button's indicator lamp lights, play is performed in the reverse direction.

TEMPO CONTROL

100 mm high-precision slider coupled with a 0.05 % increment digital display (within a ± 10 % range) allows exact control of speed to make tempo adjustments easy and accurate.

- **TEMPO CONTROL RANGE**

The maximum variable range can be set to two variable ranges: ± 10 % and WIDE to facilitate adjustment.

- **MASTER TEMPO**

Changes music tempo without changing pitch.

MP3 DJ PLAY

MP3 files recorded on CD-ROM can be played with DJ functions.

CUE

- **BACK CUE**

After storing the cue point in memory, press the CUE button while playing the unit to go back to the cue point and start over.

- **AUTO CUE**

Auto cue automatically locates the song's start point even if it differs from the track's frame, allowing the player to start instantly at a press of the PLAY button.

- **CUE POINT SAMPLER**

The sound from the memorized cue point can be reproduced by one touch, which can be used as the start point check and the sampler.

REAL TIME SEAMLESS LOOP

This function simplifies setting and releasing loops. This function lets you set a loop while you are playing a track. A loop can also be set at the end of the track so that the track does not stop. In addition, an ADJUST mode has been added to enable one-touch adjustments to Loop-out points and facilitate loop operation.

AUTO BEAT LOOP

This function uses the track's BPM to automatically set a loop out point and perform loop play.

RELOOP

Allows you to replay a loop any number of times.

Press the RELOOP button after releasing loop play to return to the loop start point. Clever use of on and off in combination with the rhythm make it possible to create new sound effects.

PLAYING ADDRESS

This bar graph provides a visual representation of track playback progress that enables you to see current playback position just like you can on an analog record by checking needle position. The length of the bar shows current position and a flashing bar provides advance notice of track end.

SLOT IN

Discs are loaded directly without opening doors or trays, making track selection that much faster.

FADER START

When a Pioneer DJ mixer (sold separately) is connected, the mixer's fader operation can be used to perform quick start and back cue.

MULTI READ

Allows playback of CD-R, CD-RW discs (recorded in music CD or MP3 format). (Note that some discs may not play properly due to characteristics of the individual disc, recorder, or disc soiling and scratches.)

Particularités

Le lecteur de disque compact CDJ-800MK2 est conçu pour les DJ auxquels il apporte toutes les fonctions et les performances requises pour les discos, tout en offrant des caractéristiques, une qualité sonore et une maniabilité supérieures à tout lecteur analogique.

Bague Jog

La grande bague Jog de 206 mm de diamètre permet un maniement de loin supérieur à celui de toute platine analogique.

● CHANGEMENT DE HAUTEUR TONALE

Cette fonction change le tempo de la musique selon le sens de rotation de la bague Jog et la vitesse de son mouvement.

● LECTURE SCRATCH

En mode VINYL, lorsque la surface de la bague Jog est pressée, la lecture est interrompue et elle continue selon le sens et la vitesse de rotation de la bague. Vous pouvez également ajuster le démarrage lorsque la bague Jog est touchée et relâchée, afin de créer de nouvelles techniques DJ.

● RECHERCHE PAR CADRE

Lorsque la bague Jog est tournée en mode Pause, ceci déplace le disque à partir de la position Pause par paliers de cadre (1/75 sec.).

● RECHERCHE SUPER RAPIDE

Tournez la bague Jog en maintenant enfoncé le bouton SEARCH, le bouton TRACK SEARCH ou le bouton FOLDER SEARCH. Par cette pression, la recherche est exécutée plus rapidement que lors de la recherche normale, de la recherche de plage ou de la recherche de dossier.

AFFICHAGE SUR BAGUE JOG

Le centre de la bague Jog affiche des informations sur l'état du disque, la position du point de repérage, l'état de la mémoire sonore, la détection tactile de la bague Jog et le mode VINYL.

MÉMOIRE REPÉRAGE/BOUCLAGE

Ce lecteur est doté d'une mémoire interne, permettant d'enregistrer un point de repérage de disque ou un point de bouclage par disque; les points mémorisés peuvent ensuite être rappelés à volonté.

RETOUR RAPIDE

En mode VINYL, le simple toucher de la surface supérieure de la bague Jog déclenche un retour rapide au point de repérage.

LECTURE EN ARRIÈRE

Lorsque le bouton d'inversion (REV) est actionnée et que le voyant du bouton s'allume, la lecture s'accomplit dans le sens inverse.

COMMANDE DE TEMPO

Un curseur très précis de 100 mm couplé à un affichage numérique à palier de 0,05 % (dans une plage de ± 10 %) autorise un contrôle exact de la vitesse et permet des réglages faciles et précis du tempo.

● Plage de contrôle du tempo

Pour faciliter les réglages, il est possible de régler la plage variable maximum à une des 2 valeurs suivantes: ± 10 % et WIDE.

● TEMPO PRINCIPAL

Pour changer le tempo sans modifier la hauteur tonale.

LECTURE DJ MP3

Des fichiers MP3 enregistrés sur CD-ROM peuvent être lus, en utilisant les fonctions DJ.

REPÉRAGE

● RETOUR AU POINT DE REPÉRAGE

Après mémorisation d'un Point de repérage, appuyez sur le bouton CUE pendant la lecture pour repasser au Point de repérage et y recommencer.

● REPÉRAGE AUTOMATIQUE

Cette fonction localise automatiquement le point de départ d'une chanson même s'il diffère du cadre de plage, ce qui permet au lecteur de commencer instantanément par simple poussée sur le bouton PLAY.

● ÉCHANTILLONNEUR DE POINT DE REPÉRAGE

Le son depuis le point de repérage mémorisé peut être reproduit par une touche, ce qui est utilisable comme vérification d'un point initial ou échantillonneur.

BOUCLAGE SANS A-COUP EN TEMPS RÉEL

Cette fonction simplifie la pose et l'annulation des boucles. Elle vous permet de créer une boucle pendant la lecture d'une plage. Il est également possible de créer une boucle en fin de plage pour que celle-ci ne s'arrête pas. En outre, le mode ADJUST a été ajouté, ce qui vous permet d'effectuer un réglage rapide des points de fermeture de boucle pour que les opérations de commande de boucle soient plus faciles à exécuter.

BOUCLAGE À BATTEMENT AUTOMATIQUE

Cette fonction utilise le taux BPM (battements) de la plage pour définir automatiquement un point de sortie de boucle et effectuer une lecture à bouclage.

REBOUCLAGE

Permet de reproduire une boucle autant de fois que souhaité.

Appuyez sur le bouton RELOOP après avoir libéré la lecture à boucle pour repasser au point initial de la boucle. Une utilisation adroite combinée au rythme permet de créer de nouveaux effets sonores.

VISUALISATION DE LA LECTURE

Ce graphique à barre fournit une visualisation directe de l'avance de la lecture, tout comme le mouvement de l'aiguille sur un disque analogique. La longueur de la barre indique la position actuelle, tandis que le clignotement de cette barre avertit de la proximité de la fin d'une plage.

INSERTION PAR FENTE

Les disques sont insérés directement, sans avoir à ouvrir un volet ou un tiroir, ce qui accélère d'autant la sélection des plages.

DÉMARRAGE EN FONDU

Si un mixeur DJ de Pioneer (vendu séparément) est raccordé, les opérations de fondu du mixeur sont utilisables pour exécuter un démarrage rapide et un retour au point de repérage.

LECTURE MULTIPLE

Cette fonction permet la lecture de disques CD-R et CD-RW (enregistrés en format CD musique ou MP3). (Remarquez que la lecture de certains disques ne s'accomplira pas convenablement, en raison des caractéristiques du disque lu, du graveur, de la présence de souillures ou de griffes sur le disque.)

Handling Precautions

Installation location

- Placing and using the player for long periods on heat-generating sources such as amplifiers or near spotlights, etc. will affect product performance. Avoid placing the player on heat-generating sources.
- Install this player as far as possible away from tuners and TV sets. The player installed in close proximity to such equipment may cause noise or degradation of the picture. Noise may be noticeable when an indoor antenna is used. In such cases, make use of an outdoor antenna or turn off power to the player.
- When the unit is used in a loud-sound environment, e.g., near a speaker, sound skip may occur. Install the unit away from the speaker or reduce the listening volume.
- Place this unit on a level surface and a stable platform. Take adequate note of the following precautions when preparing a place for installation:

Be sure the player, including its video, audio and power supply cords, does not touch vibrating materials. Any vibration other than that transmitted through the insulators may cause the disc to skip. Take special care when using the player while it is installed in a carrying case.

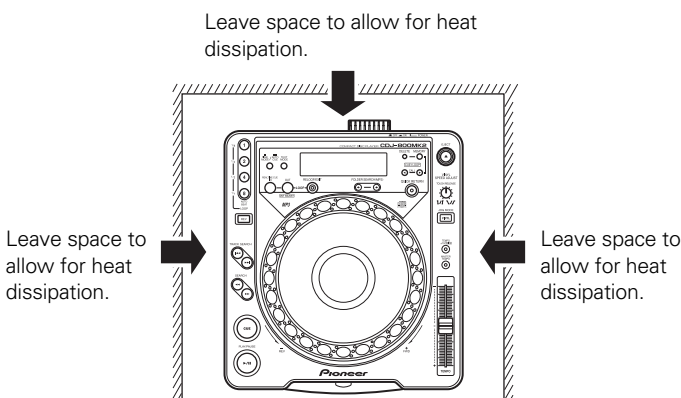
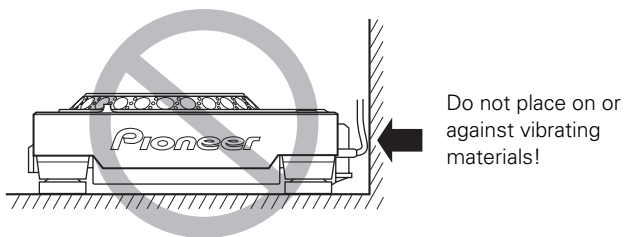

Moving the unit

■ Never move the unit during playback!

During playback, a disc rotates at very high speed; moving the player during playback may result in scratches or other damage to the disc.

■ When moving the unit is necessary

Before moving the unit, remove any disc and disconnect the power. Malfunctions or damage may result if the unit is moved with a disc loaded.

About the carrying case

The upper surface of the jog dial is equipped with a touch-sensitive switch. When placing the player in its carrying case, avoid placing any pressure on the jog dial.

Condensation

When this unit is brought into a warm room from previously cold surroundings or when the room temperature rises sharply, condensation may form inside the unit and impair its performance. In such cases, allow the unit to stand for about an hour or raise the room temperature gradually.

Cleaning the player

To clean the player wipe with a polishing or a soft, dry cloth. For stubborn dirt, moisten a soft cloth with a weak solution of neutral detergent (diluted in five to six parts water), wring the cloth well, and wipe away the dirt. Use a dry cloth to wipe the surface dry. Do not use volatile liquids such as benzene or thinner which will damage the unit.

About the lens cleaner

The player's pickup lens should not become dirty in normal use. If for some reason, the lens becomes soiled and malfunctions, contact your nearest PIONEER authorized service center. Lens cleaners for CD players are commercially available, but special care should be exercised in their use as some may cause damage to the lens.

Précautions relatives au maniement

Emplacement d'installation

- L'installation ou l'utilisation du lecteur pendant une durée prolongée sur une source de chaleur, telle qu'un amplificateur, ou près de spots d'éclairage, affectera les performances de l'appareil. Évitez par conséquent de placer l'appareil sur un objet produisant de la chaleur.
- Installez ce lecteur aussi loin que possible d'un tuner ou d'un téléviseur. S'il est placé près de ce genre d'équipements, l'appareil peut subir des parasites ou une détérioration de ses images.
Les parasites sonores seront considérables à l'emploi d'une antenne intérieure. Dans ce cas, utilisez une antenne extérieure ou mettez le tuner hors tension.
- Si vous utilisez cet appareil dans un environnement bruyant, par exemple à proximité d'enceintes acoustiques, des erreurs de lecture peuvent survenir. En ce cas, éloignez l'appareil des enceintes ou réduisez le niveau de sortie.
- Placez cet appareil sur une surface plane et stable.
Tenez bien compte des précautions suivantes dans la recherche d'un endroit d'installation :

S'assurez que le lecteur, son cordon d'alimentation et ses cordons de liaison audio, ne sont pas soumis à des vibrations. Les isolateurs du lecteur comportent des amortisseurs pour atténuer les vibrations; toutefois, celles qui pourraient lui être transmises autrement que par les isolateurs provoqueraient des erreurs de lecture. Être particulièrement vigilant quand on utilise l'appareil installé dans sa valise de transport.

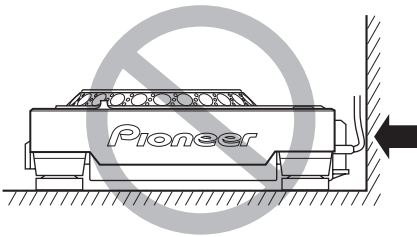

N'installez pas le lecteur sur une surface soumise à des vibrations, ou dans sa proximité immédiate.

Veillez à laisser un espace pour permettre à la chaleur de s'échapper

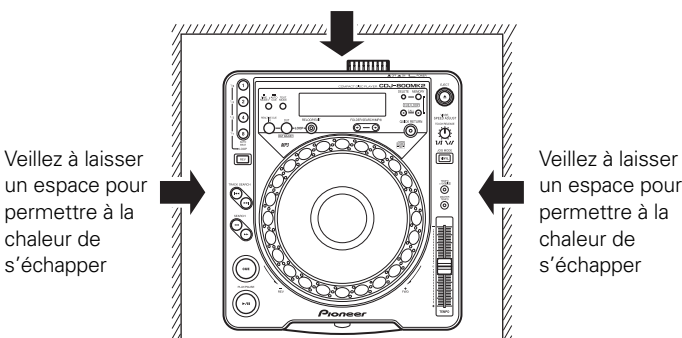

Déplacement de l'appareil

- **Ne déplacez jamais l'appareil pendant la lecture !**
Pendant la lecture, un disque tourne à très grande vitesse et un déplacement du lecteur à ce moment risque d'entraîner des éraflures et d'autres dégâts sur le disque.

- **Lorsque l'appareil doit être déplacé**

Avant de déplacer l'appareil, retirez-en le disque et mettez-le hors tension. Des dysfonctionnements ou des dégâts peuvent résulter du transport de l'appareil où un disque est installé.

À propos du boîtier de transport

La surface supérieure de la bague Jog est équipée d'une commande tactile. Lorsque vous placez l'appareil dans son boîtier de transport, évitez d'exercer une pression sur la bague Jog.

Condensation

Lorsque le lecteur est transporté d'un endroit froid dans une pièce chaude ou si la température de la pièce augmente brusquement, de la condensation risque de se former à l'intérieur du lecteur et d'amoinrir ses performances. Dans ce cas, ne pas utiliser l'appareil pendant une heure environ ou augmenter progressivement la température de la pièce.

Nettoyage du lecteur

Pour nettoyer le lecteur, l'essuyer avec un chiffon doux et sec. S'il est très sale, imbiber le chiffon d'une solution de détergent doux, fabriquée en diluant un volume de détergent dans 5 ou 6 volumes d'eau, bien essorer puis essuyer la saleté. Utiliser aussi un chiffon sec pour sécher la surface. Ne pas utiliser de produits volatiles comme de la benzine ou du diluant qui peuvent endommager l'appareil.





À propos du nettoyage de l'optique

En usage normal, l'optique du lecteur ne devrait pas se salir. Si, pour une raison ou l'autre, la lentille est souillée, contactez un centre de service PIONEER agréé. Des produits de nettoyage pour lecteur CD sont disponibles dans le commerce, mais un soin particulier est requis lors de leur emploi car ils risquent d'endommager l'optique.

Discs Usable with This Unit

Types of discs playable on this unit

- The following marks and logos are displayed on disc labels, packaging, or jackets.

Types and Logos of playable discs			
CD	CD-TEXT (Note 1)	CD-R (Note 2)	CD-RW (Note 2)
			

Note 1) Regarding TEXT display:

The number of characters that can be displayed is up to 48. When a display exceeds 8 characters in length, the display will scroll. Only alpha-numerics and a limited number of symbols can be displayed (P. 29).

Note 2) CD-R/CD-RW discs:

This player supports playback of CD-R/CD-RW discs recorded in audio CD format or MP3.

- * For details, consult the Operating Instructions for your recorder.

When playing 8 cm CDs, always use an 8 cm CD adapter (P. 20).

Notes:

- Some CD-R/CD-RW discs recorded on standalone recorders or computer drives may not be playable back on this player, due to a variety of reasons, including disc characteristics, scratches, dirt, player lens dirt or condensation, etc.
- Some discs recorded on computer drives may not be playable on this player, depending on the recording application used, its settings, and operating environment. Be sure to use the correct formatting for the discs used. For details, consult the application author.
- This unit cannot play partially recorded CD-R or CD-RW discs that have not been finalized.
- For detailed information regarding the handling of CD-R/CD-RW discs, consult the handling precautions supplied with each disc.

■ Regarding CD-R/RW discs

Due to the unique construction of CD-R/RW discs, leaving them for extended periods of time in the pause (or cue standby) mode at a single point may result in the discs' becoming difficult to play at that place. The same symptom may also occur if the loop function is used to play back a single point on the disc excessively.

As a result, users are advised to construct backup archive discs when playing discs containing important data.

■ About DualDisc playback

This product is designed to conform to standards for music CDs. No warranty is made for operation or performance when used with discs not conforming to such music CD standards.

Playing MP3 files

MP3 files may be found in two formats: Constant Bit Rate (CBR) and Variable Bit Rate (VBR). This component supports playback and DJ play with both CBR and VBR type MP3 files, but in comparison with CBR files, files recorded in VBR format will experience slower search and super-fast search speeds. As a result, when operating speed is most important, the use of the CBR recording format is recommended for MP3 files.

MP3 files must follow the format requirements listed below.

MP3 format	MPEG-1	Supports Audio Layer-3 sampling frequency 32 kHz, 44.1 kHz, 48 kHz, Bit Rate 32 Kbps to 320 Kbps.
	MPEG-2	Supports Audio Layer-3 sampling frequency 16 kHz, 22.05 kHz, 24 kHz, Bit Rate 16 Kbps (stereo) to 160 Kbps.
	ID3 tag	Supports ID3 Vers. 1.0/1.1/2.2/2.3/2.4. Displays title, album, artist. Only alpha-numerics and a limited number of symbols can be displayed.
Disc format	File extension	.mp3, .MP3, .mP3, .Mp3
	Folder layers	Maximum 8 layers; files in folders exceeding 8 layers cannot be played.
	Maximum number of folders	99 (99 folders + 1 root)
	Maximum number of files	999 (per folder)
	Multi-session	Does not support multi-session. When the disc used is a multi-session disc, only the first session will be played.
	CD-R recording method	Record following the ISO9660 CD-ROM file system. Supports only Disc At Once or Track At Once. CDJ-800MK2 does not support Packet Write recorded discs.

* CDJ-800MK2 is not equipped with a File Sort function; tracks will be played in the order in which they were recorded.

* Plays MP3 files stored on CD-ROM.

* Startup time increases with the number of folders.

Disques utilisables sur cet appareil

Types de disques utilisables sur cet appareil

- Les signes et logos suivants apparaissent sur les étiquettes des disques, leur emballage ou leur pochette.

Types et logos des disques utilisables			
CD	CD-TEXT (Remarque 1)	CD-R (Remarque 2)	CD-RW (Remarque 2)
			

Remarque 1) Au sujet de l'affichage TEXT :

Un maximum de 48 caractères peuvent être affichés. Lorsque l'affichage comporte plus de 8 caractères en largeur, il défile. Seuls les caractères alphanumériques et un certain nombre de symboles peuvent être affichés. (☞ P. 29)

Remarque 2) Au sujet des disques CD-R/CD-RW :

Ce lecteur autorise la lecture des disques CD-R/CD-RW, enregistrés en format CD audio ou MP3.

- * Pour plus de détails, consultez le Mode d'emploi de votre enregistreur.

À la lecture de CD de 8 cm, utilisez toujours un adaptateur pour CD de 8 cm (☞ P. 20).

Remarques :

- Certains disques CD-R/CD-RW, enregistrés sur des graveurs ou l'unité de disque d'ordinateurs autonomes, risquent de ne pas être lisibles sur cet appareil pour diverses raisons, notamment les caractéristiques de disque, des griffes, souillures, encrassement de l'optique, condensation, etc.

Lecture de fichiers MP3

Les fichiers MP3 se présentent en deux formats : Débit binaire constant (CBR) et Débit binaire variable (VBR). Cet appareil prend en compte la lecture et la lecture DJ des fichiers MP3 de type CBR et VBR. Toutefois, en comparaison des fichiers CBR, vous constaterez que les vitesses de recherche et de recherche super-rapide sont plus lentes dans le cas du format VBR. Par conséquent, si la vitesse de fonctionnement est un facteur très important, l'emploi du format d'enregistrement CBR est recommandé pour les fichiers MP3.

Les fichiers MP3 doivent répondre aux exigences de format indiquées ci-après.

Format MP3	MPEG-1	Prend en compte la fréquence d'échantillonnage Audio Layer-3 de 32 kHz, 44,1 kHz, 48 kHz; Débit binaire : 32 Kbps à 320 Kbps.
	MPEG-2	Prend en compte la fréquence d'échantillonnage Audio Layer-3 de 16 kHz, 22,05 kHz, 24 kHz, Débit binaire: 16 Kbps (stéréo) à 160 Kbps.
	Label ID3	Prend en compte ID3 Vers. 1.0/1.1/2.2/2.3/2.4. Affiche le titre, l'album, l'artiste. Seuls les caractères alphanumériques et un certain nombre de symboles peuvent être affichés.
Format de disque	Extension de fichier	.mp3, .MP3, .mP3, .Mp3
	Couches de dossier	Maximum 8 couches; les fichiers dans des dossiers dépassant 8 couches ne peuvent pas être lus.
	Nombre maximum de dossiers	99 (99 dossiers + 1 racine)
	Nombre maximum de fichiers	999 (par dossier)
	Multi-session	La multi-session n'est pas prise en compte. Si un disque est du type multi-session, seule la première session sera lue.
	Méthode d'enregistrement CD-R	Enregistre selon le système CD-ROM ISO9660. Prend en compte seulement les modes Disque entier (Disc At Once) ou Piste par piste (Track At Once). Le CDJ-800MK2 ne prend pas en compte les disques à Écriture par paquet (Packet Write).

- * Le CDJ-800MK2 ne possède pas la fonction Tri de fichier; les plages sont donc lues dans l'ordre où elles ont été enregistrées.
- * Lit les fichiers MP3, mémorisés sur le CD-ROM.
- * La durée de mise en marche s'allonge avec le nombre des dossiers.

- Certains disques enregistrés sur le lecteur de disque d'un ordinateur risquent de ne pas être lisibles sur cet appareil, en raison de l'application d'enregistrement utilisée, de ses paramètres et de l'environnement d'exploitation. Prenez soin d'avoir recours au formatage correct pour les disques utilisés. Pour des détails, consultez le rédacteur de l'application.
- Cet appareil ne peut pas lire des disques CD-R ou CD-RW partiellement enregistrés et non encore finalisés.
- Pour des informations détaillées sur le maniement des disques CD-R/CD-RW, consultez les précautions, fournies avec chaque disque.

■ À propos des disques CD-R/RW

En raison de la construction particulière des disques CD-R/RW, s'ils sont laissés pendant longtemps en mode Pause (ou Attente de repère) à un point précis, leur lecture pourrait s'avérer difficile à ce point. Le même phénomène peut également se produire si vous utilisez la fonction Boucle pour reproduire de manière excessive une même partie du disque.

Par conséquent, il est conseillé à l'utilisateur de se constituer des disques archives de secours à la lecture de disques, renfermant des informations importantes.

■ À propos de la lecture DualDisc

Ce produit est conçu pour respecter les normes des CD de musique. Cependant, le fonctionnement et les performances ne sont pas garanties à la lecture de disques qui ne sont pas conformes aux normes des CD de musique.

Handling discs

- When holding discs, do not touch their signal surfaces. Hold by the edges, or by one edge and the center hole.

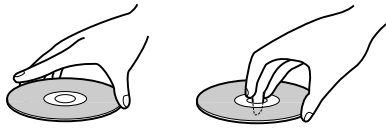

- Do not affix gummed labels or tape to the disc surface. Also, do not scratch or damage the label.



- Discs rotate at high speeds inside the player. Do not use damaged, cracked or warped discs.



■ Do not play a disc with a special shape

- Do not play a disc having other shape than a circular disc, such as heart shaped disc. Otherwise malfunction may occur.



■ Storing discs

- Discs are made of the same kinds of plastic used for conventional analog audio records. Be careful not to allow discs to warp. Always store discs in their cases vertically, avoiding locations with high heat, humidity, or extremely low temperatures. Avoid leaving discs in cars; the interior of a car in direct sunlight can become extremely hot.
- Always read and abide by the precautionary notes listed on disc labels.

■ Cleaning discs

- Always keep your discs clean by wiping them gently with a soft cloth from the inner edge toward the outer edge.
- When cleaning discs, the use of a commercial CD cleaning kit is recommended.

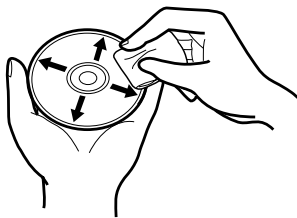

- If a disc becomes very dirty, dampen a soft cloth with water, (be sure to wring it out well) and wipe the away dirt gently. Remove any water drops with another soft, dry cloth.
- Do not use record cleaning sprays or anti-static agents on discs. Never clean discs with benzene, thinner, or other volatile solvents or damage to the disc surface may result.

Maniement des disques

- Lorsque vous tenez les disques, ne pas toucher leur surface de signal (le côté reflétant une forme "arc-en-ciel", au verso de la face étiquetée). Les tenir par un bord et le trou central.

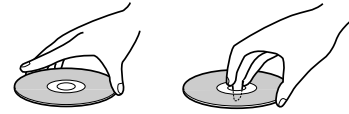

- Ne pas coller d'étiquettes ou de ruban adhésif sur l'étiquette d'origine. Eviter également de rayer ou d'endommager cette étiquette.



- Les disques tournent à grande vitesse à l'intérieur du lecteur. Ne pas utiliser de disques endommagés (craquelés ou déformés).



■ Ne reproduisez pas de disque de forme spéciale

- Sous peine de provoquer des défaillances, ne reproduisez pas de disque ayant une forme autre que circulaire, telle que des disques en forme de coeur.

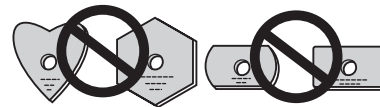

■ Rangement des disques

- Les disques sont fabriqués dans les mêmes types de plastiques que ceux utilisés pour les disques audio analogiques habituels. Prendre soin à ce qu'ils ne se déforment pas. Pour cela, les ranger toujours verticalement dans leur boîtier en évitant les endroits très chauds, très humides ou extrêmement froids. Eviter de laisser des disques par exemple sur le siège d'une voiture stationnée en plein soleil car ces endroits peuvent devenir extrêmement chauds.
- Lire et respecter les précautions inscrites sur l'étiquette des disques.

■ Nettoyage des disques

- Gardez toujours les disques en parfait état de propreté en les frottant délicatement avec un linge doux, du centre vers la périphérie.
- Pour le nettoyage des disques, il est conseillé d'employer un kit de nettoyage pour CD, vendu dans le commerce.

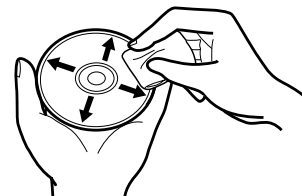

- Si un disque est très sale, tremper un chiffon doux dans de l'eau. Après l'avoir bien essoré, essuyer doucement le disque puis enlever toute trace d'humidité avec un autre chiffon doux et sec.
- Ne pas utiliser de produits de nettoyage anti-statiques en aérosol analogique sur les disques compacts. Ne jamais, non plus, nettoyer des disques avec de la benzine, un diluant ou autres solvants volatiles qui peuvent endommager la surface du disque.

Connections

Always turn off power switch and disconnect power cord when making or changing connections.

1. Connection to a Pioneer DJ mixer (audio output and control connector)

Using the auxiliary audio cable, connect the white plug to the L (left) jack, and the red plug to the R (right) jack.

In addition, by connecting the furnished control cord, the DJ mixer can be used to control this unit for fader start play and back cue operations. Note that digital connections can be made only with mixers equipped with digital input connectors (models DJM-800, DJM-1000, etc.). Use a commercially available coaxial digital cable to connect this unit's DIGITAL OUT connector to the DJ mixer's DIGITAL IN connector.

Branchements

Coupez toujours l'interrupteur d'alimentation et débranchez le cordon d'alimentation avant d'effectuer ou de modifier les connexions.

1. Branchement à un mixeur DJ de Pioneer (connecteur de sortie audio et de commande)

Au moyen du câble audio fourni comme accessoire, branchez la fiche blanche sur la prise L (gauche) et la fiche rouge sur la prise R (droite).

De plus, en branchant le câble de commande fourni, le mixeur DJ pourra servir pour contrôler cet appareil lors d'opérations comme le démarrage en fondu et le retour au point de repère.

Sachez que les connexions numériques ne sont possibles que sur des mixeurs, munis de connecteurs d'entrée numérique (comme les modèles DJM-800, DJM-1000, etc.). Utilisez un câble coaxial numérique disponible dans le commerce pour raccorder le connecteur DIGITAL OUT de cet appareil sur le connecteur DIGITAL IN du mixeur DJ utilisé.

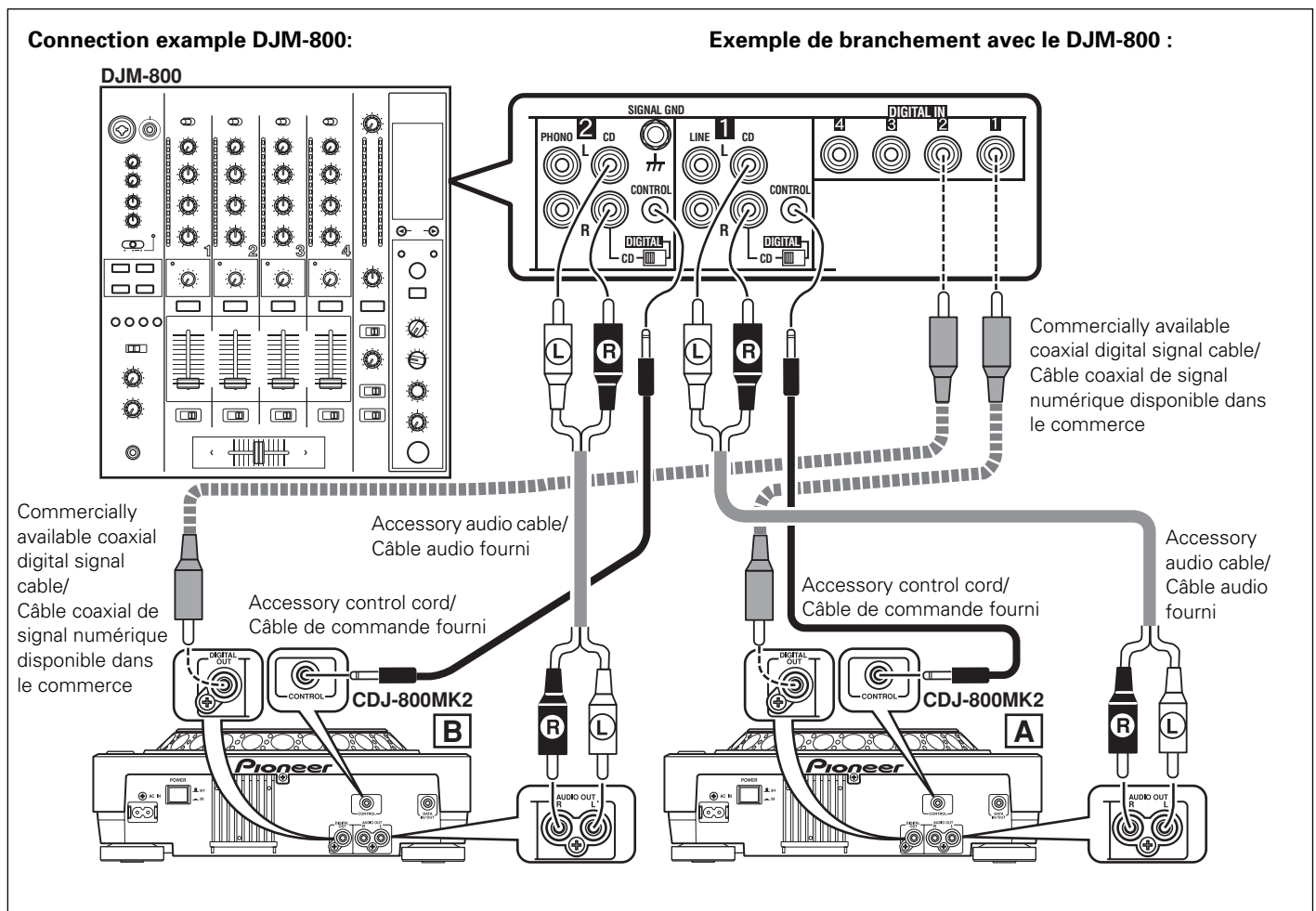

- When making connections to the DJM-1000, the furnished audio cables can be used to connect one set of the CD/LINE connectors to player A, and the other set of CD/LINE connectors to a second player B. When making digital audio connections, a commercially available coaxial digital signal cable must be used to connect the CD player's DIGITAL OUT connector to one of the DIGITAL IN connectors (4 to 6) of the DJM-1000 mixer.
- When connecting to the DJM-600, DJM-300, or DJM-500, use the furnished audio cables to connect the CD1 connectors to player A, and CD2 connectors to player B.
- When connecting to DJM-909 or DJM-707, use the furnished audio cables to connect the CH1 CD connectors to player A, and CH2 CD connectors to player B.
- When connecting to DJM-3000, connect player A to CH-1 LINE 1, and player B to CH-2 LINE 3.

- Lorsque vous effectuez les branchements au DJM-1000, les câbles audio fournis peuvent servir pour raccorder un jeu de connecteurs CD/LINE sur le Lecteur A et l'autre jeu de connecteurs CD/LINE sur un second lecteur B. Si vous effectuez des branchements audio numériques, un câble coaxial de signal numérique, disponible dans le commerce, sera nécessaire pour raccorder le connecteur DIGITAL OUT du lecteur CD sur un des connecteurs DIGITAL IN (4 à 6) du mixeur DJM-1000.
- Pour le branchement sur le DJM-600, le DJM-300 ou le DJM-500, utilisez les câbles audio fournis pour raccorder les connecteurs CD1 sur le lecteur A et les connecteurs CD2 sur le lecteur B.
- Pour le branchement sur le DJM-909 ou le DJM-707, utilisez les câbles audio fournis pour raccorder les connecteurs CD CH1 sur le lecteur A et les connecteurs CD CH2 sur le lecteur B.
- Pour le branchement sur le DJM-3000, raccordez le lecteur A sur le connecteur CH-1 LINE 1 et le lecteur B sur le connecteur CH-2 LINE 3.

- When connecting this CD player to other audio mixers, connect the player's AUDIO OUT connectors to the mixer's LINE IN or AUX IN connectors. (★ **DO NOT connect to the PHONO connectors, since it may result in distorted sound or improper playback.**)

- Pour le branchement de ce lecteur CD sur d'autres mixeurs audio, raccordez les connecteurs AUDIO OUT du lecteur sur les connecteurs LINE IN ou AUX IN du mixeur. (★ **NE faites PAS les branchements sur les connecteurs PHONO, car ceci pourrait provoquer un son distordu et une lecture inadéquate.**)

2. Control cord connections for relay play

By using the accessory control cord to connect the control connectors of two DJ CD Players, automatic relay play can be performed. (REF. P. 34)

2. Branchement du cordon de commande pour la lecture à relais

En faisant appel au cordon de commande fourni pour raccorder les connecteurs de commande de deux Lecteurs CD DJ, une lecture à relais automatique est possible. (REF. P. 34)

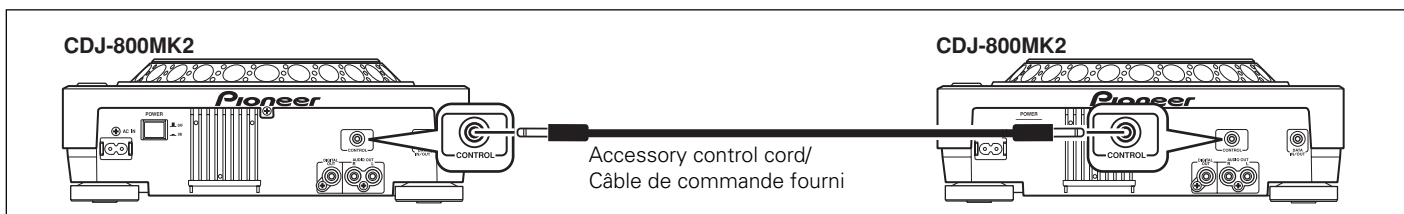

3. Connecting other components

A Connecting a stereo amplifier (when not using DJ mixer)

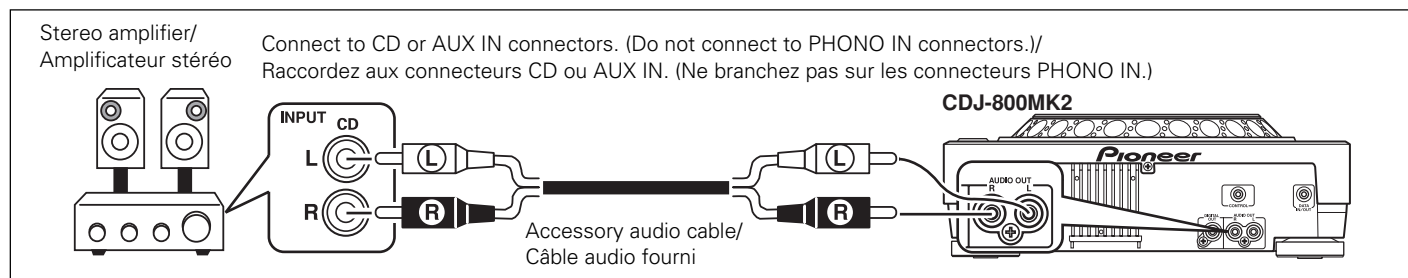

3. Branchement d'autres composants

A Branchement d'un amplificateur stéréo (si vous n'employez pas de mixeur DJ)

B Connecting a component equipped with DIGITAL IN connectors

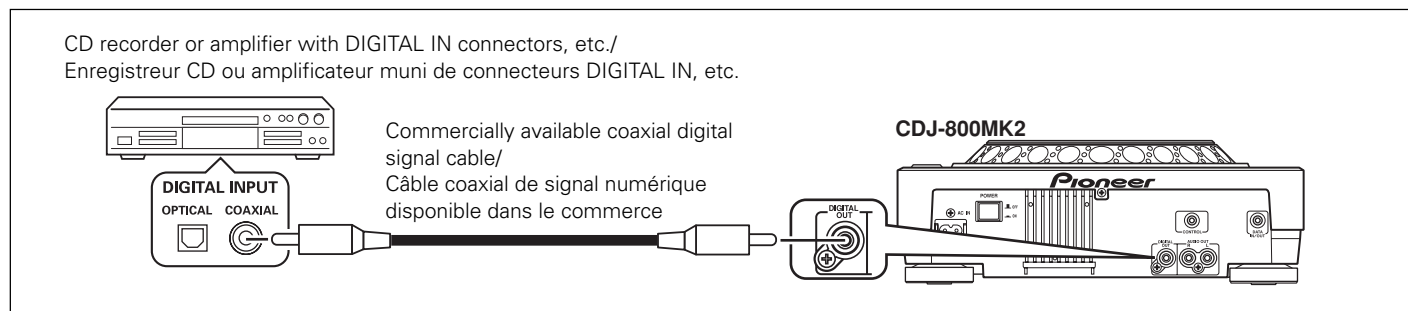

B Branchement d'un composant muni de connecteurs DIGITAL IN

- The DIGITAL OUT connectors produce audio data only (without subcodes; CD graphics are not supported). Depending on the CD recorder or other component connected, some recording or other functions may be limited. For details, consult the operating instructions for the connected component.

- Les connecteurs DIGITAL OUT fournissent les données audio uniquement (sans sous-codes; les CD graphiques ne sont pas pris en compte). Selon l'enregistrement CD ou le composant raccordé, il se peut que certaines fonctions d'enregistrement ou autres soient limitées. Pour plus de détails, consultez le mode d'emploi du composant raccordé.

4. Connections for copying one player's recorded data to another player

Using either the accessory control cord or a commercial mini-plug cord, connect the DATA IN/OUT connectors for two CDJ-800MK2* players. In this way, the data (cue points, loops) recorded in one player can be copied to the other player (P. 35).

* It is possible to copy data from a CDJ-800 player to a CDJ-800MK2, but not the reverse.

4. Connexions pour la copie sur un autre appareil de données enregistrées sur son lecteur

En utilisant soit le câble de commande fourni, soit un cordon à mini-fiches vendu dans le commerce, raccordez les connecteurs DATA IN/OUT pour deux lecteurs CDJ-800MK2*. De cette façon, les données (points de repère, boucles) enregistrées sur un lecteur peuvent être copiées sur l'autre lecteur (P. 35).

* Il est possible de copier des données provenant d'un lecteur CDJ-800 sur un CDJ-800MK2, mais pas l'inverse.

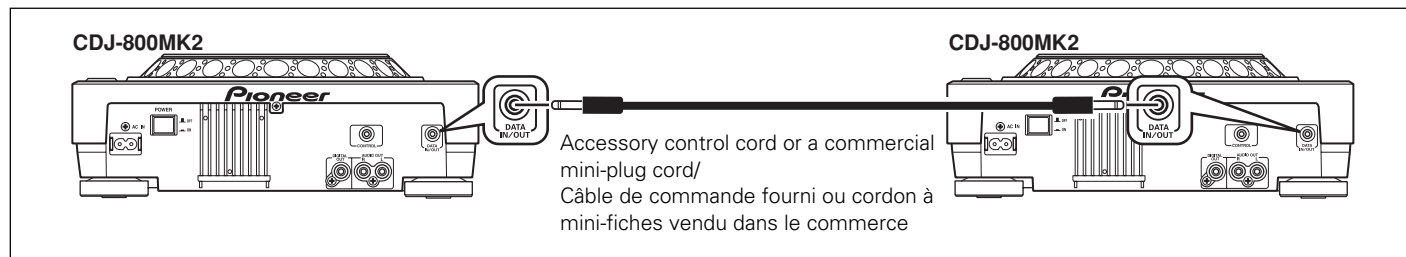

5. Connecting the power cord

After completing all other connections, connect one end of the accessory power cord to the AC inlet on the rear side of the player, and connect the other end to a standard AC wall outlet, or to the auxiliary power outlet on your amplifier.

5. Branchement du cordon d'alimentation

Une fois que tous les branchements sont achevés, branchez une extrémité du cordon d'alimentation fourni comme accessoire sur la prise secteur du panneau arrière du lecteur, puis branchez l'autre extrémité sur une prise secteur ordinaire ou sur la prise secteur auxiliaire de votre amplificateur.

Names and Functions of Parts

Nomenclature et fonctions des organes

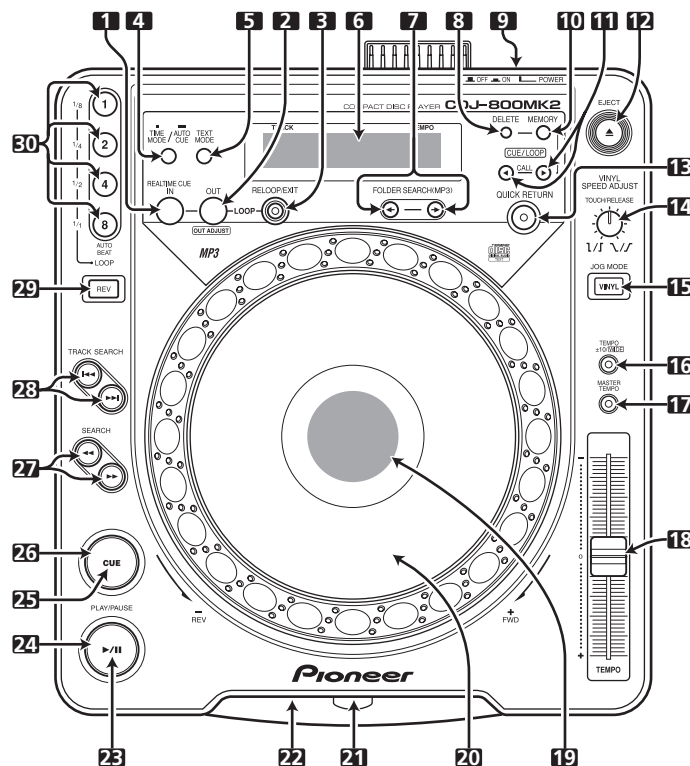
**1. LOOP IN/REALTIME CUE button/indicator**

Realtime cue [P. 26](#)

Loop-in point input [P. 31](#)

2. LOOP OUT (OUT ADJUST) button/indicator

Loop-out point input [P. 31](#)

Loop-out point adjust [P. 32](#)

3. RELOOP/EXIT button/indicator [P. 33](#)**4. TIME MODE/AUTO CUE button****TIME MODE:**

Each time the button is pressed, the display's time display alternates between the current elapsed play time and the remaining play time (**REMAIN**).

When playing MP3, the **REMAIN** time may not display immediately, depending on the track.

- The current **TIME MODE** setting is retained in memory even when the power is turned off.

AUTO CUE:

When the button is held depressed for 1 second or more, the AUTO CUE mode is alternately enabled and disabled.

When the button is held depressed for 5 seconds or more, the AUTO CUE level is toggled. [P. 22](#)

- The current AUTO CUE on/off and AUTO CUE level settings are retained in memory even when power is turned off.

5. TEXT MODE button

When this button is pressed, the TEXT display mode is enabled, and each additional time the button is pressed, the display alternates between track name, album name, and artist name. [P. 29](#)

- To set to time display, press the **TIME MODE/AUTO CUE** button.

6. Display [P. 18 \(51 to 63\)](#)**7. FOLDER SEARCH buttons (◀, ▶) [P. 24](#)**

During MP3 playback, layered CD-ROM folder search will be performed in the designated direction.

1. Bouton/voyant LOOP IN/REALTIME CUE

Repérage en temps réel [P. 25](#)

Saisie de point d'entrée de boucle [P. 31](#)

2. Bouton/voyant LOOP OUT (OUT ADJUST)

Saisie de point d'entrée de boucle [P. 31](#)

Réglage de point d'entrée de boucle [P. 32](#)

3. Bouton/voyant RELOOP/EXIT [P. 33](#)**4. Bouton TIME MODE/AUTO CUE****TIME MODE :**

A chaque pression sur ce bouton, l'affichage de l'heure alterne entre la durée de lecture écoulée et la durée de lecture restante (**REMAIN**). A la lecture MP3, il se peut que, selon la plage, la durée restante (**REMAIN**) ne soit pas disponible immédiatement.

- Le réglage **TIME MODE** actuel est conservé en mémoire, même quand l'alimentation électrique est coupée.

AUTO CUE :

Si ce bouton est maintenu enfoncé pendant 1 seconde ou plus, le mode AUTO CUE est alternativement activé et désactivé.

Si ce bouton est maintenu enfoncé pendant 5 secondes ou plus, le niveau AUTO CUE est modifié. [P. 22](#)

- L'activation/désactivation AUTO CUE et le réglage AUTO CUE actuel sont conservés en mémoire, même quand l'alimentation électrique est coupée.

5. Bouton TEXT MODE

Quand ce bouton est actionné, le mode d'affichage TEXT est validé et à chaque pression ultérieure sur le bouton, l'affichage alterne entre le nom de plage, le nom d'album et le nom d'artiste. [P. 29](#)

- Pour régler l'affichage horaire, appuyez sur le bouton **TIME MODE/AUTO CUE**.

6. Écran d'affichage [P. 18 \(51 à 63\)](#)**7. Boutons FOLDER SEARCH (◀, ▶) [P. 24](#)**

Pendant la lecture MP3, la recherche de dossier sur CD-ROM multicouche sera effectuée dans le sens défini.

8. Bouton CUE/LOOP DELETE [P. 35](#)

Il permet d'effacer des points de repère et des points de boucle qui se trouvent dans la mémoire interne.

9. Interrupteur d'alimentation POWER OFF /ON

Il se trouve sur le panneau arrière de l'appareil.

8. CUE/LOOP DELETE button  P. 35



Use to delete cue points and loop points from internal memory.

9. POWER OFF /ON  switch

This switch is located on the rear panel of the unit.

10. CUE/LOOP MEMORY button  P. 34

Use to record cue points and loop points to internal memory.

11. CUE/LOOP CALL buttons (, )  P. 35

Use to call cue points and loop points recorded in internal memory.

12. EJECT button ()

When button is pressed, disc rotation stops and disc is ejected from port.

13. QUICK RETURN button/indicator  P. 31

If this switch is set to ON when the JOG MODE is set to [VINYL], pressing the surface of the Jog dial will cause play to return quickly to the cue point.

14. VINYL SPEED ADJUST TOUCH/RELEASE dial

This dial control is used to adjust the deceleration speed from play to full stop when the JOG MODE is set to [VINYL] and the jog dial surface is pressed, and also the acceleration speed from full stop to play when the user's finger is removed from the surface of the jog dial.

15. JOG MODE VINYL button/indicator

VINYL mode: The button indicator lights. When the surface of the jog dial is pressed during playback, play stops, and if the jog dial is then rotated, sound is produced in accordance with the degree of rotation.

- The currently set jog mode is stored in memory even when power is turned off.

CDJ mode: The above action does not occur when the jog dial is pressed.

16. TEMPO control range selector button/indicator
(TEMPO ± 10 /WIDE)

Each time the button is pressed, the variable range of the TEMPO adjust slider alternates (± 10 %/WIDE). The button lights when [WIDE] is selected.

- When playing CDs, the variable during [WIDE] selection is ± 100 %; when playing MP3, the variable range with [WIDE] is ± 16 %.

17. MASTER TEMPO button/indicator  P. 26



When pressed, the master tempo function alternates ON/OFF.

18. TEMPO adjust slider

When moved toward the user (+ front), the track tempo increases, and when moved away from the user (- rear), the tempo decreases.

19. Jog dial display  P. 19 (71 to 75)**20. Jog dial (+FWD/-REV)**  P. 26**21. Disc loading slot**  P. 20**22. Forced eject hole**  P. 21**23. Play/pause indicator** ()

Lights during playback, and flashes during pause mode.

24. PLAY/PAUSE button ()  P. 22**25. CUE indicator**  P. 25

Lights when a Cue point is set. Flashes in pause mode.

26. CUE button

Cue point setting  P. 25

Back cue  P. 26

Cue point sampler  P. 26

27. SEARCH buttons (, )  P. 23**28. TRACK SEARCH buttons** (, )  P. 24**29. Reverse button / indicator (REV)**  P. 33

When this button is pressed, its indicator lights and the unit is set to reverse play.

30. AUTO BEAT LOOP buttons / indicators (1, 2, 4, 8)  P. 32
(1/8, 1/4, 1/2, 1/1)  P. 31

When this button is pressed, auto loop play is performed based on the track's BPM (1 beat, 2 beats, 4 beats or 8 beats).

When a loop has been set manually, the button operates as a loop shortening button. (1=1/8, 2=1/4, 4=1/2, 8=1/1).

10. Bouton CUE/LOOP MEMORY  P. 34

Il permet d'enregistrer des points de repère et des points de boucle dans la mémoire interne.

11. Boutons CUE/LOOP CALL (, )  P. 34

Ils permettent de rappeler des points de repère et des points de boucle, sauvegardés dans la mémoire interne.

12. Bouton EJECT ()

Lorsque ce bouton est actionné, la rotation du disque s'arrête et le disque est éjecté par la fente.

13. Bouton/voyant QUICK RETURN  P. 30

Si cet interrupteur est activé quand la fonction JOG MODE est réglée sur [VINYL], une pression sur la surface de la bague Jog fera revenir rapidement la lecture au point de repère.

14. Bague VINYL SPEED ADJUST TOUCH/RELEASE

Cette bague permet de contrôler la vitesse de décélération de la lecture à l'arrêt complet quand la fonction JOG MODE est réglée sur [VINYL] et que la surface de la bague Jog est touchée, mais aussi la vitesse d'accélération de l'arrêt complet à la lecture quand le doigt de l'utilisateur est retiré de la surface de la bague Jog.

15. Bouton/voyant JOG MODE VINYL

Mode VINYL : Le voyant du bouton s'allume. Lorsque la surface de la bague Jog est touchée pendant la lecture, celle-ci s'arrête et, si la bague Jog est tournée ensuite, le son est produit en fonction du degré de rotation.

- Le mode Jog actuellement défini est conservé en mémoire, même lorsque l'alimentation de l'appareil est coupée.

Mode CDJ : L'action ci-dessus ne se produit pas quand la bague Jog est touchée.

16. Bouton/voyant de sélection de la plage de commande TEMPO (TEMPO ± 10 /WIDE)

Chaque pression sur le bouton fait changer la plage variable du curseur de réglage TEMPO (± 10 %/WIDE). Le bouton s'allume lorsque [WIDE] est sélectionné.

- A la lecture d'un CD, la plage variable lors de la sélection de [WIDE] est de ± 100 % : à la lecture MP3, la plage variable obtenue avec [WIDE] est de ± 16 %.

17. Bouton/voyant MASTER TEMPO  P. 26

Quand ce bouton est actionné, la fonction de tempo principal est activée ou désactivée.

18. Curseur de réglage du TEMPO

Lorsque vous le déplacez vers vous (+ vers l'avant), le tempo de la plage augmente; il ralentit si vous écartez le curseur de vous (- vers l'arrière).

19. Affichage de bague Jog  P. 19 (71 à 75)**20. Bague Jog (+FWD/-REV)**  P. 26**21. Fente d'insertion du disque**  P. 20**22. Orifice d'éjection forcée**  P. 21**23. Voyant Lecture/Pause** ()

Il s'allume pendant la lecture et clignote en mode Pause.

24. Bouton PLAY/PAUSE ()  P. 22**25. Voyant CUE**  P. 25

Il s'allume quand un Point de repère est défini. Il clignote en mode Pause.

26. Bouton CUE

Réglage d'un point de repère  P. 25

Retour au point de repère  P. 26

Échantillonneur de point de repère  P. 26

27. Boutons SEARCH (, )  P. 23**28. Boutons TRACK SEARCH** (, )  P. 24**29. Bouton/voyant de marche arrière (REV)**  P. 33

Quand ce bouton est actionné, son voyant s'allume et l'appareil se place en mode de lecture inverse.

30. Boutons/voyants AUTO BEAT LOOP (1, 2, 4, 8)  P. 32
(1/8, 1/4, 1/2, 1/1)  P. 31

Quand ce bouton est actionné, la lecture à boucle automatique est exécutée en tenant compte du BPM de la plage (1 battement, 2 battements, 4 battements ou 8 battements).

Quand une boucle a été définie manuellement, ce bouton agit comme bouton de raccourcissement de boucle (1=1/8, 2=1/4, 4=1/2, 8=1/1).

Rear Panel

Panneau arrière

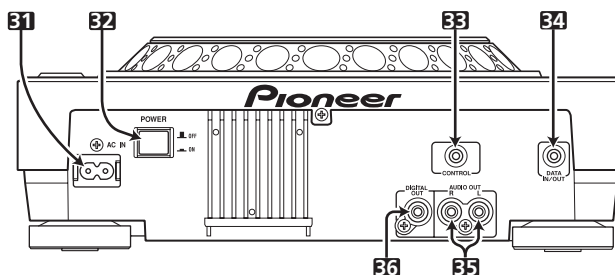

31. AC inlet (AC IN)

Use the accessory power cord to connect this inlet to a standard AC power outlet.

32. POWER OFF/ ON switch

33. CONTROL connector

When the accessory control cord is used to connect this connector to the corresponding CONTROL connector on a Pioneer DJ mixer, the DJ mixer can be used to control the CD player for fader start play and back cue.

Also, by connecting this connector to the CONTROL connector on another Pioneer DJ CD player, automatic relay play can be performed.

☞ P. 34

34. DATA IN/OUT connector

When a commercially available miniplug cord (or the accessory control cord) is used to connect this jack to the same jack on another CDJ-800MK2, recorded data such as cue points and loop points can be copied from one player to the other.

35. AUDIO OUT L, R connectors

RCA-type analog audio output jacks.

36. DIGITAL OUT connector

RCA type coaxial digital output connectors used to connect a DJ mixer or AV amplifier, CD player, etc., equipped with digital input connectors. The digital outputs here support all DJ and other functions, but only audio data is output (without subcodes; CD graphics are not supported).

31. Prise d'alimentation (AC IN)

Branchez le cordon d'alimentation fourni sur cette prise d'entrée et sur une prise secteur ordinaire.

32. Interrupteur d'alimentation POWER OFF/ ON

33. Connecteur CONTROL

Quand vous avez utilisé le cordon de commande fourni comme accessoire pour raccorder ce connecteur au connecteur CONTROL correspondant sur un mixeur DJ de Pioneer, le mixeur DJ en question permettra de contrôler le lecteur CD pour la lecture à démarrage en fondu et le retour au point de repérage.

En outre, en raccordant ce connecteur au connecteur CONTROL d'un autre lecteur CD DJ de Pioneer, la lecture à relais automatique est possible. ☞ P. 34

34. Connecteur DATA IN/OUT

Quand un cordon à mini-fiches vendu dans le commerce (ou le câble de commande fourni comme accessoire) est utilisé pour raccorder cette prise à la même prise d'un autre CDJ-800MK2, des données enregistrées, telles que des points de repère et des points de boucle, peuvent être copiées d'un lecteur sur l'autre.

35. Connecteurs AUDIO OUT L, R

Prises de sortie audio analogiques de type RCA

36. Connecteur DIGITAL OUT

Connecteur coaxial de sortie numérique de type RCA, destiné à raccorder un mixeur DJ ou un amplificateur AV, un lecteur CD, etc., muni de connecteurs d'entrée numérique. Ces sorties numériques prennent en compte toutes les fonctions DJ, mais seules les données audio sont fournies (sans sous-codes; les CD graphiques ne sont pas pris en compte).

Display Section

Section d'affichage

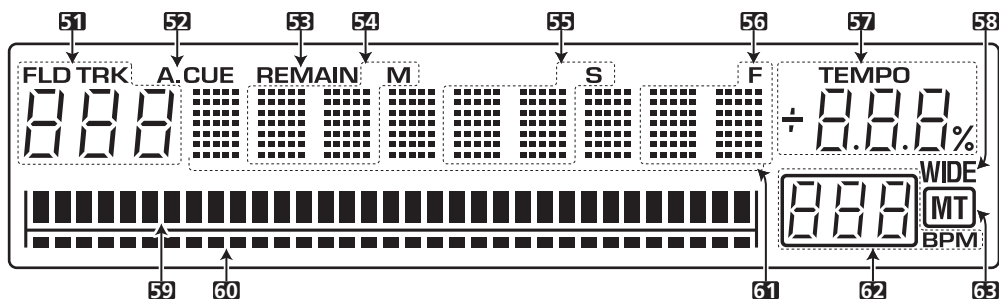

51. Track number/folder number display (TRK/FLD)

When playing an audio CD, the [TRK] indicator lights, and the two-digit track number appears (01 to 99).

When playing MP3, [TRK] lights and the track number is displayed in three digits (01 to 999). During folder search, the [FLD] indicator lights, and a two-digit folder number is displayed (00 to 99).

52. Auto cue indicator (A.CUE)

Lights when auto cue is ON.

53. REMAIN indicator

This indicator lights to indicate that track's remaining time is being displayed.

54. Time (minutes) display (M)

55. Time (seconds) display (S)

56. Frame display (F)

Seventy-five frames equal one second.

51. Affichage du numéro de plage/numéro de dossier (TRK/FLD)

A la lecture d'un CD audio, le voyant [TRK] s'allume et le numéro à 2 chiffres (de 01 à 99) de la plage apparaît.

A la lecture MP3, le voyant [TRK] s'allume et le numéro de la plage est affiché par 3 chiffres (de 01 à 999). Pendant la recherche de dossier, le voyant [FLD] s'allume et un numéro de dossier à 2 chiffres (de 00 à 99) est affiché.

52. Voyant de repère automatique (A.CUE)

Il s'allume quand la fonction de repère automatique est activée.

53. Voyant de durée restante (REMAIN)

Il s'allume quand la durée de lecture restante sur la plage est affichée.

54. Affichage horaire (minutes) (M)

55. Affichage horaire (secondes) (S)

56. Affichage de cadres (F)

Une seconde équivaut à 75 cadres.

57. TEMPO display

Displays change in playing speed (tempo) caused by movement of the **TEMPO** adjust slider.

58. Tempo control range display (WIDE)

Lights when **TEMPO ±10/WIDE** button is set to [WIDE].

59. Playing address display

To provided a quick grasp of the current track's elapsed time and remaining playing time, the entire track is shown as a bar graph scaled over the entire width of the display.

- During elapsed time display, the bar graph's indicator segments turn on from left to right.
- During remaining time display, the bar graph indicator segments turn off from left to right.
- When a track has less than 30 seconds of remaining play time, the graph flashes slowly; when less than 15 seconds remain, the flashing becomes quicker.

60. Memory point display

If cue memory or loop memory has been recorded in the currently playing track, its relative starting position is displayed here.

61. Dot matrix display (7x5 dots by 9 segments)

The dot matrix is used to display TEXT, guides and other information. Text up to 48 characters can be displayed (text longer than 8 characters is scrolled). ⓘ P. 29

62. BPM display (0 to 360 BPM)

This display shows the Beats-Per-Minute (BPM) of the currently playing track (detection range 70 to 180 BPM). The automatic BPM counter may be unable to compute the correct BPM for some tracks.

63. Master tempo indicator (MT)

Lights when the master tempo function is ON.

57. Affichage TEMPO

Il indique le changement de la vitesse de lecture (tempo), provoqué par le mouvement du curseur de réglage de **TEMPO**.

58. Voyant de la plage de contrôle du tempo (WIDE)

Il s'allume lorsque le bouton **TEMPO ±10/WIDE** est réglé sur [WIDE].

59. Affichage d'adresse de lecture

Pour connaître rapidement la durée de lecture écoulée et la durée restante sur la plage actuelle, l'ensemble de la plage est visualisé au moyen d'un graphique à barres, réparti sur toute la largeur de l'affichage.

- Pour l'affichage de durée écoulée, les segments du graphique à barres s'allument de la gauche vers la droite.
- Pour l'affichage de la durée restante, les segments du graphique à barres s'éteignent de la gauche vers la droite.
- Quand moins de 30 secondes restent à lire sur une plage, le graphique clignote lentement. Le clignotement devient plus rapide quand il reste moins de 15 secondes.

60. Affichage du point mémorisé

Si un point de repère mémorisé ou un point de boucle mémorisé est enregistré sur la plage en cours de lecture, sa position relative de départ est affichée ici.

61. Affichage à matrice de points (7x5 points en 9 segments)

La matrice de points permet d'afficher du texte, des guidages et d'autres informations. Un texte de 48 caractères au maximum peut être affiché (les caractères au-delà des 8 premiers défilent). ⓘ P. 29

62. Affichage BPM (0 à 360 BPM)

Il indique les Battements-par-minute (BPM) de la plage en cours de lecture (plage de détection : 70 à 180 BPM). Sur certaines plages, il se peut que le compteur BPM automatique ne puisse pas calculer la valeur BPM exacte.

63. Voyant de tempo principal (MT)

Il s'allume quand la fonction de tempo principal est activée.

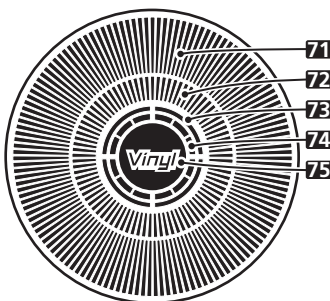
Jog dial display**Affichage de la bague Jog****71. Operation display**

This display shows the relative playing position, with one revolution equivalent to 135 frames. During playback, the display rotates, and it stops during pause mode.

72. Cue point position indicator

Indicates position of cue points.

73. Audio memory status indicator

This indicator flashes during audio memory write, and lights when writing has been sufficiently completed. When the indicator is flashing, it may not be possible to record real time cue points. The indicator also flashes when memory insufficiency occurs due to scratch operation.

74. Jog touch detection indicator

In VINYL mode, this indicator lights to indicate that the jog dial surface has been touched.

75. VINYL mode indicator

Lights during VINYL mode.

71. Affichage d'exploitation

Il indique la position relative de la lecture, une rotation correspondant à 135 cadres. Pendant la lecture, l'affichage tourne et, pendant la Pause, il s'arrête.

72. Voyant de position du point de repère

Il signale la position des points de repérage.

73. Voyant d'état de mémoire audio

Il clignote pendant l'écriture en mémoire audio et il s'allume quand l'écriture a été achevée suffisamment. Si cet indicateur clignote, il se peut qu'il ne soit pas possible d'enregistrer des points de repère en temps réel. L'indicateur clignote aussi quand se produit une insuffisance de mémoire pendant la lecture "scratch".

74. Voyant de détection tactile de Jog

En mode VINYL, il s'allume pour signaler que la surface de la bague Jog a été touchée.

75. Voyant de mode VINYL

Il s'allume en mode VINYL.

Loading and Removing Discs

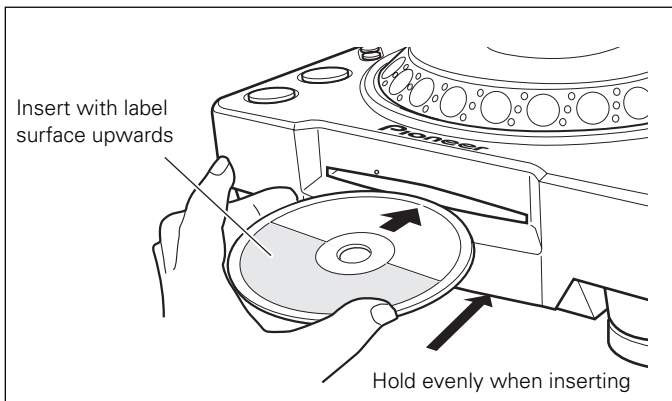

1. Set the rear panel POWER switch to ON.

Do not attempt to force a disc into the slot when the POWER switch is turned OFF, since the disc or loading mechanism may be damaged.

2. Insert the disc into the loading slot.

- Hold the disc with label surface upwards and insert evenly into the front-panel disc loading slot.
- When using 8 cm discs, place the disc into an adapter first.
- Only one disc can be loaded at a time. Do not attempt to load two or more discs simultaneously, or to load a second disc when another disc is already loaded.
- When loading a disc, do not apply bending force on the disc, or attempt to force the disc into the mechanism. Also, when the loading mechanism begins to pull the disc into the player or to eject a disc, do not attempt to forcibly override the mechanism's movement, since the disc or loading mechanism may be damaged.

3. Press the EJECT (▲) button to eject a loaded disc.

- When the button is pressed, disc rotation will stop and the disc will be ejected partway from the loading slot.

Note:

Do not attempt to press the disc back into the slot while the [EJECT] indicator is lighted. If the disc is pressed back in while the [EJECT] indicator is lighted, the loading mechanism may stop. In this case, press the EJECT (▲) button again, and do not attempt to reload the disc until the [EJECT] indicator has turned OFF.

Precautions when playing 8 cm CD singles

- ① When playing 8 cm CD singles, be sure to use an adapter designed for 8 cm CDs. Before loading the disc into the player, confirm that the disc is fastened correctly by the adapter's tabs. If an 8 cm disc is loaded by mistake without an adapter, immediately press the EJECT (▲) button and remove the disc. If the disc is not ejected the first time the EJECT (▲) button is pressed, press the button again.
- ② Use only 8 cm disc adapters that feature the  logo mark (recommended compatible adapters). When mounting the disc to an adapter, confirm that the disc is able to rotate freely, and is not bent or warped.

Insertion et retrait des disques

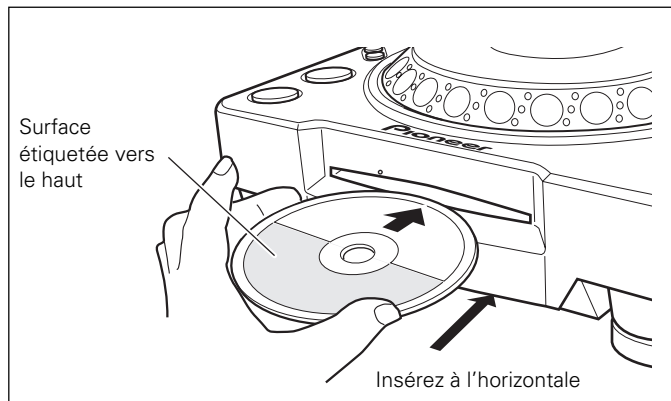

1. Allumez (ON) l'interrupteur POWER du panneau arrière.

Sous peine de les endommager, n'essayez pas d'insérer de force un disque dans la fente si l'interrupteur POWER est coupé (OFF).

2. Insérez le disque dans la fente de chargement.

- Dirigez la surface étiquetée du disque vers le haut et insérez-le à l'horizontale dans la fente de chargement du panneau avant.
- Pour la lecture d'un disque compact de 8 cm, placez d'abord le disque dans un adaptateur.
- Un seul disque peut être introduit. N'essayez pas d'insérer simultanément plusieurs disques ou d'en charger un second si un est déjà installé dans le lecteur.
- Au chargement d'un disque, ne le pliez pas et ne forcez pas son insertion dans le mécanisme. De plus, lorsque le mécanisme de chargement commence à attirer le disque à l'intérieur ou de l'éjecter, n'essayez pas de contrecarrer son mouvement, car le disque et le mécanisme pourraient en être endommagés.

3. Appuyez sur le bouton EJECT (▲) pour éjecter le disque installé.

- Lorsque le bouton EJECT (▲) est actionnée, la rotation du disque s'arrête et le disque ressort partiellement de la fente de chargement.

Remarque :

N'essayez pas de repousser le disque à l'intérieur, alors que le voyant [EJECT] est allumé. Si le disque est repoussé tandis que le voyant [EJECT] est allumé, le mécanisme de chargement peut s'arrêter. Dans ce cas, appuyez à nouveau sur le bouton EJECT (▲) et n'essayez pas de recharger le disque tant que le voyant [EJECT] ne s'est pas éteint.

Précautions à la lecture de CD Singles de 8 cm

- ① À la lecture de CD singles (disques de 8 cm), utilisez un adaptateur conçu pour ces disques. Avant de placer le disque dans le lecteur, assurez-vous qu'il est bien maintenu par les taquets de l'adaptateur. Si un disque de 8 cm a été introduit par erreur sans son adaptateur, appuyez immédiatement sur le bouton EJECT (▲) et retirez le disque. S'il n'est pas éjecté à la première pression sur le bouton EJECT (▲), appuyez une nouvelle fois.
- ② Utilisez uniquement un adaptateur de disque 8 cm, portant la marque  (produit standard recommandé). Lors de la mise en place du disque dans l'adaptateur, assurez-vous que le disque tourne librement, sans être plié ou incurvé.

Forced eject function

If a disc fails to be ejected when the **EJECT** (▲) button is pressed or otherwise when you cannot remove a disc, insert the provided pin into the forced eject hole at the front of the player (see illustration) and press to eject the disc.

When using the forced eject function, be sure to following the accompanying precautions.

- ① Turn off the player's power and wait for at least one minute.



Attempting the forced eject function immediately after turning off the power may cause the following dangers:

- The disc may be ejected while still rotating, resulting in personal injury.
- The disc may be damaged due to the disc clamp's rotating in an unstable condition.

- ② Use only the provided accessory pin for this procedure (do not use other pointed objects). **The forced eject pin is located on the bottom surface of the player.**

When the accessory pin is inserted **fully** into the forced eject hole, the disc will be ejected from the loading slot by about 5 mm to 10 mm. It can then be grasped with the fingers and removed.

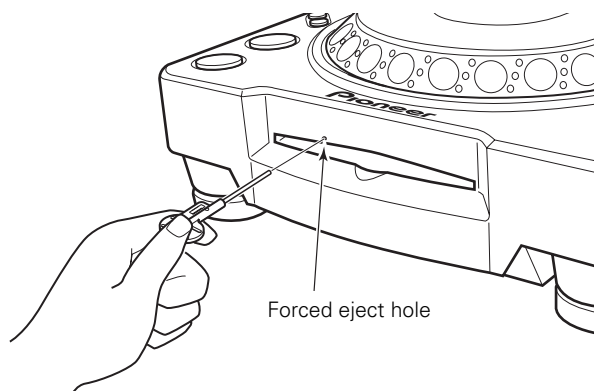

Fonction d'éjection forcée

Si un disque ne peut pas être éjecté par pression sur le bouton **EJECT** (▲) ou si vous ne parvenez plus à retirer un disque, insérez la broche fournie dans l'orifice d'éjection forcée sur l'avant du lecteur (voir l'illustration) et appuyez pour faire ressortir le disque.

Si vous avez recours à cette fonction d'éjection forcée, tenez compte des précautions suivantes.

- ① Mettez l'appareil hors tension et attendez au moins une minute.



Une tentative d'éjection forcée immédiatement après la mise hors tension du lecteur peut entraîner les dangers suivants :

- Le disque en rotation peut être éjecté, causant des blessures.
- Le disque peut être endommagé du fait de la rotation de son attache en état instable.

- ② Utilisez uniquement la broche fournie comme accessoire pour ce travail. N'employez pas d'objet pointu. **La broche d'éjection forcée est située sur le fond du lecteur.**

Lorsque la broche est insérée **à fond** dans l'orifice d'éjection forcée, le disque ressortira de la fente de chargement d'environ 5 mm à 10 mm. Vous pourrez alors le saisir des doigts et le retirer.

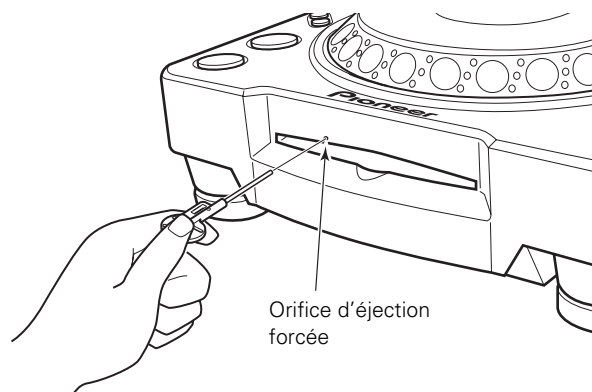

DJ Player Operation

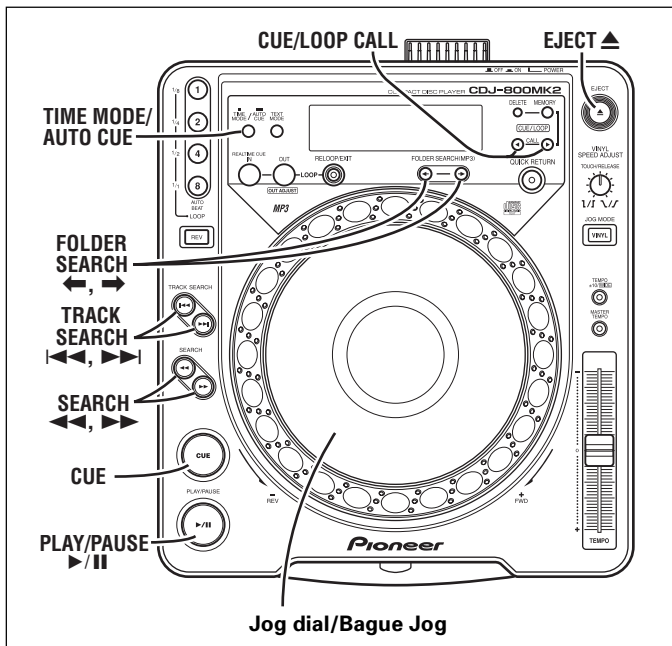

Auto cueing

This function automatically sets the cue point (P. 25) just before actual sound begins when a disc is loaded, or when performing track search or changing tracks.

If the search continues for ten seconds without finding the point, the cue point is set at the track's beginning.

● Turning auto cueing on and off

Pressing the **TIME MODE/AUTO CUE** button and holding it down for a second or more causes auto cueing to be alternately turned on and off.

When AUTO CUE is on, the **[A.CUE]** indicator will be lit up.

- AUTO CUE on/off status is stored in memory and persists even when the power is turned off.
- It can change the AUTO CUE level.

■ Changing the AUTO CUE level

1. Press the TIME MODE/AUTO CUE button for over 5 seconds.

- The display will indicate **[-60db]** (in the original state).

2. Press the CUE LOOP CALL button (◀, ▶) to change the level.

- It can choose from -36 dB, -42 dB, -48 dB, -54 dB, -60 dB, -66 dB, -72 dB and -78 dB.
- When the **TIME MODE/AUTO CUE** button is pressed or 15 seconds elapses, the level change mode is canceled.
- Even if you turn the power off, the set level will remain in memory.

Starting playback

1. Insert a disc in the player.

This unit spins discs at high speeds to provide high performance. As a result, disc loading takes a couple of seconds.

2. If auto cueing is on, press the PLAY/PAUSE button (▶/||).

- Press the **PLAY/PAUSE** button only after the current time lights in the display. The silent portion at the beginning of the displayed track will be skipped and playback will begin instantaneously from the first bars of the track.

When one track's playback ends, the next track is cued. The **[CUE]** indicator lights, and the **PLAY/PAUSE** button (▶/||) indicator flashes to indicate the unit is in the play standby mode.

When the **PLAY/PAUSE** button (▶/||) is pressed, the next track begins its playback.

If auto cueing is off, playback will begin automatically from the first track.

- When auto cueing is off, playback will continue after the first track has been played, with all subsequent tracks being played in sequence.
- When playback of the final track is complete, playback will automatically come to an end.

Utilisation du Lecteur DJ

Repérage automatique

Cette fonction pose automatiquement le point de repère (P. 25) juste avant que le son réel ne commence quand un disque est installé, ou quand vous effectuez la recherche de plage ou le changement de plages. Si la recherche se poursuit pendant 10 secondes sans trouver de point, le point de repère est posé au début de la plage.

● Activation et désactivation du repérage automatique

Maintenez le bouton **TIME MODE/AUTO CUE** enfoncé pendant 1 seconde ou plus et la fonction de repérage automatique sera alternativement activée et désactivée.

Quand la fonction AUTO CUE est activée, le voyant **[A.CUE]** s'allume.

- L'activation/désactivation de la fonction AUTO CUE est mémorisée et cet état est maintenu, même si l'appareil est mis hors tension.
- Vous pouvez changer le niveau AUTO CUE.

■ Changement du niveau AUTO CUE

1. Appuyez sur le bouton TIME MODE/AUTO CUE pendant plus de 5 secondes.

- L'affichage indique **[-60db]** (le paramétrage original).

2. Appuyez sur le bouton CUE LOOP CALL (◀, ▶) pour changer le niveau.

- Vous pouvez choisir entre -36 dB, -42 dB, -48 dB, -54 dB, -60 dB, -66 dB, -72 dB et -78 dB.
- Quand le bouton **TIME MODE/AUTO CUE** est actionné ou que 15 secondes se sont écoulées, le mode de changement de niveau est annulé.
- Le niveau défini est maintenu en mémoire, même si vous mettez l'appareil hors tension.

Lancement de la lecture

1. Insérez un disque dans le lecteur.

Pour fournir de hautes performances, cet appareil fait tourner les disques à haute vitesse et, par conséquent, le chargement d'un disque prend quelques secondes.

2. Si le Repérage automatique est activé, appuyez sur le bouton PLAY/PAUSE (▶/||).

- Appuyez sur le bouton **PLAY/PAUSE** seulement après que la durée réelle est apparue sur l'affichage. La partie silencieuse au début de la plage affichée sera sautée et la lecture commencera instantanément aux premières mesures sur la plage.

A la fin de la lecture d'une plage, la suivante est repérée. Le voyant **[CUE]** s'allume et le voyant (▶/||) du bouton **PLAY/PAUSE** clignote pour signaler que l'appareil est en mode Attente de lecture.

Quand le bouton **PLAY/PAUSE** (▶/||) est actionné, la lecture de la plage suivante commence.

Si le Repérage automatique est désactivé, la lecture commence automatiquement à la première plage.

- Quand le repérage automatique est désactivé, l'appareil poursuit la lecture des plages successives, après la fin de la première plage.
- A la fin de la lecture de la dernière plage, la lecture s'arrête automatiquement.

To stop playback

1. Press the EJECT button (▲).

- Playback will stop and the disc will be ejected.
- Note that the CDJ-800MK2 does not come with a stop button.

Resume function

- Even if the **EJECT** button is pressed by mistake, if the **PLAY/PAUSE** button is pressed quickly (before the **[EJECT]** indicator lights in the display), the unit will revert to the status it was in before the **EJECT** button was pressed. However, the audio output will stop during that time.
- Following disc eject, if the same disc is reinserted, the unit will return to the same status it was in before the disc was ejected (with exception of loop).
- Following disc eject, if the **FOLDER SEARCH** button (◀, ▶) or **TRACK SEARCH** button (◀◀, ▶▶) is pressed, the resume function will be canceled.

To pause playback

During playback, press the PLAY/PAUSE button (▶/II).

- The **PLAY/PAUSE** button (▶/II) indicator and **[CUE]** indicator will flash, and playback will be interrupted.
- If the **PLAY/PAUSE** button is pressed again, the button's indicator will light and playback will resume.
- In **CDJ** mode, broken playback sound will be output even during pause. If you wish for no sound to be output, lower the output level of the audio mixer.
- In **VINYL** mode, playback may decelerate slowly before coming to a full stop (P. 30, "Braking")
- After setting the unit to pause, if no subsequent operation is performed for 100 minutes, the disc rotation will automatically stop. In this event, pressing the **PLAY/PAUSE** button will cause playback to resume.
- If the **[END]** display is left on for 100 minutes without further player operations, the unit will stop, even if it is in the play mode.

Fast forward / Fast reverse

Press one of the SEARCH buttons (◀◀, ▶▶) during playback.

Press and hold the ▶▶ button for fast forward the disc; press and hold the ◀◀ button for fast reverse.

- When playing MP3, fast forward/fast reverse are supported only for tracks inside the same folder.
- When playing MP3 files recorded in VBR format, fast forward and fast reverse speed will be slower.

■ Super-fast search

Rotate the jog dial while pressing one of the SEARCH buttons (◀◀, ▶▶).

- Hold down one of the **SEARCH** buttons (◀◀, ▶▶) while turning the jog dial in the desired direction to enter super-fast forward or super-fast reverse mode.
- When playing MP3 files recorded in VBR format, super-fast search is not supported; fast forward and fast reverse are performed at ordinary speed.
- During super-fast search, the search direction is determined by the direction the jog dial is turned. The direction of the pressed **SEARCH** button (◀◀, ▶▶) is ignored.
- When the jog dial rotation stops, the unit returns to playback mode.
- When the **SEARCH** button (◀◀, ▶▶) is released, super-fast search is canceled.
- In the case of CDs, fast forward and reverse are performed in proportion to speed at which the jog dial is rotated.
- When playing MP3, fast forward/fast reverse is supported only tracks inside the same folder.

Arrêt de la lecture

1. Appuyez sur le bouton EJECT (▲).

- La lecture s'arrêtera et le disque sera éjecté.
- Notez que le CDJ-800MK2 ne possède pas de bouton d'arrêt.

Fonction de reprise de la lecture

- Même si le bouton **EJECT** est actionné par erreur, si le bouton **PLAY/PAUSE** est actionné rapidement (avant que le voyant **[EJECT]** ne s'allume sur l'affichage), l'appareil repassera à l'état où il se trouvait avant la pression sur le bouton **EJECT**. Toutefois, la sortie sonore ne sera pas disponible à ce stade.
- Après l'éjection d'un disque, si le même disque est réinséré, l'appareil reviendra à l'état d'avant l'éjection (à l'exception de la boucle).
- Après l'éjection d'un disque, si le bouton **FOLDER SEARCH** (◀, ▶) ou **TRACK SEARCH** (◀◀, ▶▶) est actionné, la fonction de reprise de lecture sera annulée.

Pause de la lecture

Pendant la lecture, appuyez sur le bouton PLAY/PAUSE (▶/II).

- Le voyant (▶/II) du bouton **PLAY/PAUSE** et le voyant **[CUE]** clignotent et la lecture est interrompue.
- Si vous appuyez une nouvelle fois sur le bouton **PLAY/PAUSE**, le voyant du bouton s'allume et la lecture reprend son cours.
- En mode **CDJ**, le son de lecture brisé sera fourni même pendant la pause. Si vous préférez qu'aucun son ne soit fourni, réduisez le niveau sonore du mixeur audio.
- En mode **VINYL**, la lecture peut se ralentir lentement avant d'arriver à un arrêt complet. (P. 30, "Freinage")
- Après réglage de l'appareil en mode Pause, si aucune autre démarche n'est effectuée pendant 100 minutes, la rotation du disque s'arrête automatiquement. Dans ce cas, une pression sur le bouton **PLAY/PAUSE** fera reprendre la lecture.
- Si l'affichage **[END]** est laissé allumé pendant 100 minutes sans opérations ultérieures, l'appareil s'arrête, même s'il se trouve en mode Lecture.

Avance rapide / Recul rapide

Appuyez sur un des boutons SEARCH (◀◀, ▶▶) pendant la lecture.

Maintenez le bouton ▶▶ enfoncé pour une avance rapide du disque. En revanche, maintenez le bouton ◀◀ enfoncé pour un recul rapide.

- À la lecture de fichiers MP3, l'avance rapide et le recul rapide sont pris en compte uniquement pour les pages à l'intérieur d'une même dossier.
- À la lecture de fichiers MP3 enregistrés en format VBR, la vitesse d'avance rapide et de recul rapide sera plus lente.

■ Recherche super rapide

Tournez la bague Jog en appuyant sur un des boutons SEARCH (◀◀, ▶▶).

- Maintenez enfoncé un des boutons **SEARCH** (◀◀, ▶▶) en tournant la bague Jog dans le sens souhaité pour passer en mode Avance super rapide ou Recul super rapide.
- À la lecture de fichiers MP3 enregistrés en format VBR, la recherche super-rapide n'est pas prise en compte; l'avance rapide et le recul rapide sont accomplis à la vitesse normale.
- Pendant la Recherche super rapide, le sens de la recherche est déterminé par le sens de la rotation de la bague Jog. Le sens défini par le bouton **SEARCH** (◀◀, ▶▶) actionné donc est ignoré.
- Quand la rotation de la bague Jog est arrêtée, l'appareil repasse au mode de lecture.
- Quand le bouton **SEARCH** (◀◀, ▶▶) est relâché, la recherche super rapide est annulée.
- En cas de CD, l'avance et le recul rapide s'accomplissent en proportion de la vitesse à laquelle la bague Jog est tournée.
- À la lecture de fichiers MP3, l'avance rapide et le recul rapide sont pris en compte uniquement pour les pages à l'intérieur d'un même dossier.

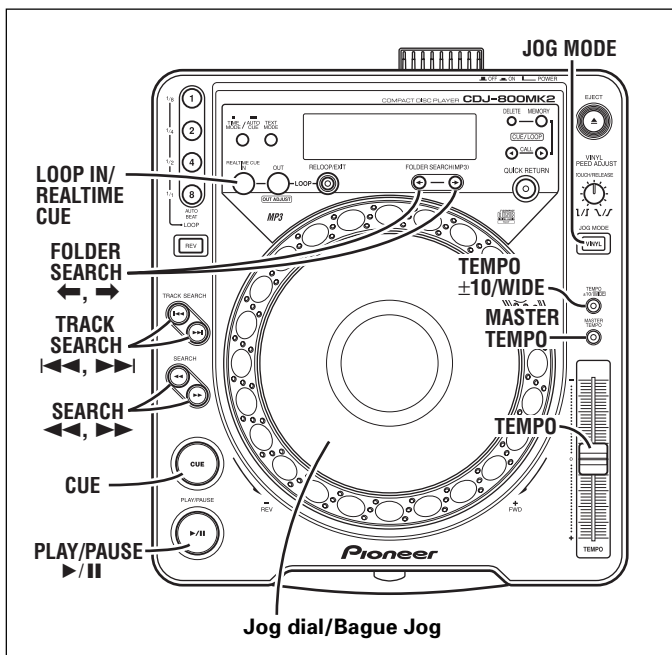

Track search

Press one of the **TRACK SEARCH** buttons (◀◀, ▶▶).

- Each time the button is pressed, the track search is performed in the direction corresponding to the arrow on the button (during playback of a track, to return to the beginning of the preceding track, press the ◀◀ button twice). During playback of MP3s, the first track found in the direction pressed will be searched, and only those tracks inside the same folder are searched. If folder search is not performed when a CD-ROM is inserted, the tracks in the root directory only are searched. In cases in which there are no tracks in the root directory, playback will start from the track with the lowest number in the folder.
- When the button is held depressed, track search is performed continuously. If the button is held depressed for two seconds or more, the search speed increases.
- By pressing the ◀◀ button twice at the beginning of the first track (Track No. 1), the last track will be searched. During playback of MP3s, when the ◀◀ button is pressed at the track with the lowest number, the last track in the same folder will be searched.
- By pressing the ▶▶ button at the last track, the first track (Track No. 1) will be searched. During playback of MP3s, when the ▶▶ button is pressed at the last track, the track with the lowest number in the same folder will be searched.

■ Super-fast track search

Rotate the jog dial while pressing one of the **TRACK SEARCH** buttons (◀◀, ▶▶).

- To perform super-fast track search, hold the button depressed while rotating the jog dial in the direction you wish to perform the search; super-fast track search will be performed in proportion to the degree of jog dial rotation.
- During super-fast track search, the search direction is determined by the direction of rotation of the jog dial. The direction of the pressed **TRACK SEARCH** button is ignored.
- When the **TRACK SEARCH** button is released, super-fast track search is canceled.

Folder search (MP3 only)

Folder search is used when searching tracks in a CD-ROM with folder layers.

Press one of the **FOLDER SEARCH** buttons (◀, ▶).

- Every time the **FOLDER SEARCH** button is pressed, the folders will be skipped to the specified direction. The root directory is displayed as folder number [00], folder name [ROOT].
- By holding either of the **FOLDER SEARCH** buttons depressed, folders will be searched continuously. If the button is held for two seconds or more, the search speed increases.
- When reverse search is performed from the lowest-numbered folder, the last folder will be searched.

Recherche de plage

Appuyez sur un des boutons **TRACK SEARCH** (◀◀, ▶▶).

- A chaque pression sur le bouton, la recherche de plage s'accomplit dans le sens correspondant à la flèche du bouton (pendant la lecture d'une plage, appuyez deux fois sur le bouton ◀◀ pour revenir au début de la plage précédente). Pendant la lecture de MP3, la première plage trouvée dans le sens actionné sera recherchée et seules les plages à l'intérieur du même dossier seront recherchées. Si la recherche de dossier n'est pas effectuée quand un CD-ROM est inséré, seules les plages du répertoire racine sont recherchées. Au cas où il n'y a pas de plages dans le répertoire racine, la lecture commencera à la plage ayant le plus petit numéro dans le dossier.
- Si le bouton est maintenu enfoncé, la recherche de plage s'accomplit de façon continue. S'il est maintenu pendant 2 secondes, la vitesse de recherche s'accélère.
- Appuyant deux fois sur le bouton ◀◀ au début de la première plage (Plage No. 1), la dernière plage sera recherchée. Pendant la lecture de MP3, si le bouton ◀◀ est actionné à la plage ayant le plus petit numéro, la dernière plage du même dossier sera recherchée.
- En appuyant sur le bouton ▶▶ à la dernière plage, la première plage (Plage No. 1) sera recherchée. Pendant la lecture de MP3, si le bouton ▶▶ est actionné à la dernière plage, celle ayant le plus petit numéro dans le même dossier sera recherchée.

■ Recherche super rapide de plage

Tournez la bague Jog tout en appuyant sur un des boutons **TRACK SEARCH** (◀◀, ▶▶).

- Pour effectuer une recherche super rapide de plage, maintenez le bouton enfoncé pendant que vous tournez la bague Jog dans le sens souhaité pour la recherche. La recherche super rapide de plage s'accomplira selon le degré de rotation de la bague Jog.
- Pendant la recherche super rapide de plage, le sens de la recherche est défini par le sens de rotation de la bague Jog. Le sens indiqué par le bouton **TRACK SEARCH** actionné est ignoré.
- Dès que le bouton **TRACK SEARCH** est relâché, la recherche super rapide est annulée.

Recherche de dossier (MP3 uniquement)

La recherche de dossier s'emploie pour retrouver des plages sur un CD-ROM ayant des dossiers multicouches.

Appuyez sur un des boutons **FOLDER SEARCH** (◀, ▶).

- À chaque pression sur le bouton **FOLDER SEARCH**, les dossiers sont sautés dans le sens spécifié. Le répertoire racine est affiché avec [00] comme numéro de dossier et [ROOT] comme nom de dossier.
- En maintenant enfoncé un des boutons **FOLDER SEARCH**, les dossiers sont successivement recherchés. Si le bouton est enfoncé 2 secondes ou davantage, la vitesse de recherche accélère.
- Lorsqu'une recherche en arrière est effectuée à partir du dossier ayant le plus petit numéro, le même dossier sera recherché.
- Lorsqu'une recherche en avant est effectuée à partir du dernier dossier sur le disque, le dossier ayant le plus petit numéro sera recherché.
- Les dossiers sans plages lisibles (dossiers vierges) seront ignorés et le dossier suivant sera recherché.

■ Recherche super rapide de dossier

Tournez la bague Jog tout en appuyant sur un des boutons **FOLDER SEARCH** (◀, ▶).

- En tournant la bague Jog dans le sens de recherche souhaité tout en appuyant sur un des boutons **FOLDER SEARCH**, les numéros de dossier seront recherchés, selon le sens de la rotation de la bague Jog.
- Pendant la recherche super rapide de plage, le sens de la recherche est défini par le sens de rotation de la bague Jog. Le sens indiqué par le bouton **FOLDER SEARCH** actionné est ignoré.
- Dès que le bouton **FOLDER SEARCH** est relâché, la recherche super rapide est annulée.

- When forward search is performed from the last folder on the disc, the lowest-numbered folder will be searched.
- Folders with no playable tracks (empty folders) will be ignored, and the next folder will be searched.

■ Super-fast folder search

Rotate the jog dial while pressing one of the **FOLDER SEARCH** buttons (◀, ▶).

- By turning the jog dial in the intended search direction while pressing either of the **FOLDER SEARCH** buttons, folder numbers will be searched corresponding to the direction of rotation of the jog dial.
- During super-fast folder search, the search direction is determined by the direction the jog dial is rotated. The direction indicated by the pressed **FOLDER SEARCH** button is ignored.
- When the **FOLDER SEARCH** button is released, super-fast folder search is canceled.

Cue point settings

Once a cue point has been stored in memory, during playback it can be used to place the player in a state where it is ready to begin playback from the cueing position by pressing the **CUE** button.

■ Setting the cue point in the CDJ mode

1. During playback, press the **PLAY/PAUSE** button (▶/||) to pause playback at the point you wish to begin playback.

2. Search for the precise position of the cue point.

- Using frame numbers to specify cue points.

Cue points may be specified in 1-frame units (where 75 frames are equivalent to 1 second).

Use the jog dial or the **SEARCH** button (◀◀, ▶▶) to advance frames. One rotation of the jog dial is equivalent to 135 frames; when the **SEARCH** button is pressed, the player advances 1 frame in the specified direction. In the case of MP3, frame search can be performed only within the same folder where the track is located.

- Listen to the sound at the current frame to determine the cue point.

Turn the jog dial slowly and then return it to just before the point from which you wish to begin playback. (The cue point thus defined will consist of that point directly after the sound which can be heard during a cueing pause.)

3. Press the **CUE** button when you reach the desired frame number or hear the sound at the point from which you wish to begin cueing.

- The sound will mute and the current time will appear in the display, indicating that the cue point has been stored to memory.
- When a new cue point is stored in memory the previous setting will be erased.
- The cue point will remain in memory after folder search so long as it is not overwritten (MP3).

[Amending the cue point]

1. During playback, press the **CUE** button.

- The player will return to the specified cue point.

2. Press one of the **SEARCH** buttons (◀◀, ▶▶) to set to audible pause mode.

3. In the CDJ mode, to set the cue point, go through steps 2 and 3 as mentioned above.

■ Setting the cue point in the VINYL mode

1. During playback, when playback reaches the desired cue point, either press and hold the surface of the jog dial, or press the **PLAY/PAUSE** button (▶/||) to pause playback.

2. While continuing to press the surface of the jog dial, rotate it to return playback to the audio point just before the point you wish playback to begin.

3. When the audio is at the desired cue point, press the **CUE** button while continuing to press on the surface of the jog dial.

- Cue point memory setting is completed when the current time lights in the display.
- When a new cue point is stored in memory the previous setting will be erased.

Réglage d'un point de repère

Une fois qu'un point de repère a été mémorisé, à la lecture, il peut servir pour placer le lecteur dans un état tel qu'il sera prêt à entamer la lecture au point en question dès que le bouton **CUE** sera actionné.

■ Réglage d'un point de repère en mode CDJ

1. Pendant la lecture, appuyez sur le bouton **PLAY/PAUSE** (▶/||) pour interrompre la lecture au point où vous souhaitez la recommencer.

2. Recherchez la position exacte du point de repère.

- Emploi des numéros de cadre pour spécifier un point de repère.

Un point de repère peut être spécifié en unité de 1 cadre (sachant qu'une seconde équivaut à 75 cadres).

Utilisez la bague Jog ou le bouton **SEARCH** d'avance ou de recul (◀◀, ▶▶) pour passer parmi les cadres. Une rotation de la bague Jog équivaut à 135 cadres. Quand le bouton **SEARCH** est actionné, le lecteur avance d'un cadre dans le sens spécifié. En cas de fichiers MP3, la recherche de cadre peut s'accomplir uniquement à l'intérieur du même dossier où se trouve la plage.

- Ecoutez le son au cadre actuel afin de déterminer le point de repère.

Tournez lentement la bague Jog, puis ramenez-la juste avant le point où vous souhaitez commencer la lecture. (Le point de repère ainsi défini sera le point directement après le son audible pendant une pause de repérage.)

3. Appuyez sur le bouton **CUE** quand vous arrivez au nombre de cadres souhaité ou que vous entendez le son au point à partir duquel vous souhaitez commencer le repérage.

- Le son sera mis en sourdine et le temps actuel apparaîtra sur l'affichage, signalant que le point de repère a été mémorisé.
- Le fait de placer un nouveau point de repère en mémoire efface le précédent.
- Le point de repère restera en mémoire après la recherche de dossier, tant qu'il n'est pas écrasé par un autre (MP3).

[Modification d'un point de repère]

1. Pendant la lecture, appuyez sur le bouton **CUE**.

- Le lecteur repassera au point de repère spécifié.

2. Appuyez sur un des boutons **SEARCH** (◀◀, ▶▶) pour passer au mode de pause audible.

3. En mode CDJ, pour poser un point de repère, effectuez les étapes 2 et 3 mentionnées ci-avant.

■ Réglage d'un point de repère en mode VINYL

1. Pendant la lecture, quand vous arrivez au point de repère souhaité, ou bien appuyez et maintenez la surface de la bague Jog, ou bien appuyez sur le bouton **PLAY/PAUSE** (▶/||) pour interrompre la lecture.

2. Tout en maintenant la pression sur la surface de la bague Jog, tournez-la pour ramener la lecture au point audio juste avant celui où vous souhaitez commencer la lecture.

3. Quand le son est au point de repère souhaité, appuyez sur le bouton **CUE** tout en continuant d'appuyer sur la surface de la bague Jog.

- La mémorisation du point de repère est terminée quand l'heure actuelle s'allume sur l'affichage.
- Le fait de mémoriser un nouveau point de repère a pour conséquence d'effacer le précédent.

[Modification d'un point de repère]

1. Pendant la lecture, appuyez sur le bouton **CUE**.

- Le lecteur repassera au point de repère spécifié.

2. En mode VINYL, pour poser un point de repère, effectuez les étapes 2 et 3 mentionnées ci-avant.

- Les boutons **SEARCH** (◀◀, ▶▶) peuvent désormais servir pour modifier le point de repère, comme dans le cas du mode CDJ.

■ Repérage en temps réel

Pendant la lecture, appuyez sur le bouton **LOOP IN/REALTIME CUE** au point de repérage souhaité.

- Ce point sera alors enregistré comme nouveau point de repère.

[Amending the cue point]**1. During playback, press the CUE button.**

- The player will return to the specified cue point.

2. In the VINYL mode, to set the cue point, go through steps 2 and 3 as mentioned above.

- The **SEARCH** buttons (◀, ▶) can now be used to modify the cue point, in the same way as for the CDJ mode.

■ Realtime cue**During playback, press the LOOP IN/REALTIME CUE button at the desired cue point.**

- This point will then be recorded as the new cue point.

■ Checking cue points (Cue point sampler)**After setting a cue point, hold the CUE button depressed.**

- As long as the **CUE** button is held depressed, the sound at the set cued point can be heard.
- During cue point sampler, if the **CUE** button is released, back cue will be performed to the set cue point.
- In the case of MP3, cue point sampler can be performed only within the same folder.

■ Returning to a Cue point (Back cue)**1. During playback, press the CUE button.**

- The player will return to the specified cue point.

2. Press the PLAY/PAUSE button (▶/II).

- Playback will begin immediately from the specified cue point.
- When jog mode is set to **[VINYL]**, and quick return is set to ON, playback can also be started from the cue point by touching and releasing the surface of the jog dial during cue standby.
- In the case of MP3, back cue can be performed within the same folder. So long as the cue point is not overwritten, it will remain in memory after folder search as well.

To change the playing speed**Move the TEMPO adjust slider forward or back.**

When moved toward the user (+) the playing speed (tempo) becomes faster, and when moved away (-) the playing speed becomes slower.

- The degree of change in tempo is shown on the display.
- Even when changing the tempo, the pitch (key) can be kept stable (see section below, "Applying master tempo").

■ Selecting the range of tempo adjustment**Press the TEMPO ±10/WIDE button.**

Each time the button is pressed, the **TEMPO** adjust slider's variable range alternates between ±10 % and WIDE. When set to **[±10]**, adjustment can be performed in units of 0.05 %; in **[WIDE]**, adjustment can be performed in units of 0.5 % for CD playback, and 0.1 % for MP3 playback.

- The variable range for **[WIDE]** is ±100 % during CD playback, and ±16 % during MP3 playback.
- When variable range is set to **[WIDE]**, the **TEMPO ±10/WIDE** button lights, and the **[WIDE]** indicator appears in the display.
- When power is first turned on, the setting defaults to ±10 %.
- At -100 %, playback stops.

Applying master tempo**Press the MASTER TEMPO button during playback.**

The **MASTER TEMPO** button and the **[MT]** indicator light. The speed (tempo) can now be changed using the **TEMPO** adjust slider but the pitch (key) does not change.

- Sound quality will be degraded when subjected to digital processing.
- When power is first turned on, this function defaults to OFF.

Jog dial functions**1. Pitch bend: Rotate jog dial during playback.**

When jog mode is set to **[VINYL]**, operate the jog dial by touching only the beveled sides of the dial. Different functions are enabled if the top surface is touched.

- In proportion to the amount of rotation, the playback speed is accelerated (FWD+) or decelerated (REV-). When in the reverse mode, the playback speed accelerates when the dial is rotated in the REV- direction, and decelerates when rotated in the FWD+ direction.
- When dial rotation is stopped, playback reverts to the previous speed.

■ Vérification des points de repère (Échantillonnage de point de repère)**Après avoir posé un point de repère, maintenez le bouton CUE enfoncé.**

- Tant que le bouton **CUE** est maintenu enfoncé, le son au point de repère choisi est audible.
- Pendant l'échantillonnage de point de repère, si le bouton **CUE** est relâché, un repérage arrière s'accomplit jusqu'au point choisi.
- Dans le cas de fichiers MP3, l'échantillonnage de point de repère est possible seulement à l'intérieur d'un même dossier.

■ Retour à un point de repère (Repérage arrière)**1. Pendant la lecture, appuyez sur le bouton CUE.**

- Le lecteur revient au point de repère spécifié.

2. Appuyez sur le bouton PLAY/PAUSE (▶/II).

- La lecture commence immédiatement à partir du point de repère spécifié.
- Quand la bague Jog est réglée sur **[VINYL]** et que la fonction Retour rapide est activée, la lecture peut être relancée à partir du Point de repère en touchant, puis en relâchant la surface de la bague Jog au cours de l'Attente au point de repère.
- Dans le cas de MP3, le repérage arrière est possible à l'intérieur du même dossier. Tant que le point de repère n'est pas réécrit, il subsiste en mémoire, même après la recherche sur le dossier.

Changement de la vitesse de lecture**Déplacez le curseur de réglage du TEMPO vers l'avant ou l'arrière.**

Lors d'un déplacement vers vous (+), la vitesse de lecture (tempo) accélère; elle ralentit lors d'un déplacement vers l'arrière (-).

- Le degré de changement du tempo est indiqué sur l'affichage.
- Même quand le tempo est modifié, la hauteur tonale (clé) peut être maintenue (voir ci-après sous "Application du tempo principal").

■ Sélection de la plage de réglage du tempo**Appuyez sur le bouton TEMPO ±10/WIDE.**

À chaque pression sur le bouton, la plage variable du curseur de réglage **TEMPO** alterne entre ±10 % et WIDE. Lors d'un réglage sur **[±10]**, l'ajustement peut s'accomplir en unités de 0,05 %; à la position **[WIDE]**, l'ajustement est possible en unités de 0,5 % à la lecture CD et en unités de 0,1 % à la lecture MP3.

- La plage variable pour **[WIDE]** est de ±100 % à la lecture CD et de ±16 % à la lecture MP3.
- Lorsque la plage variable est réglée sur **[WIDE]**, le bouton **TEMPO ±10/WIDE** s'allume et le voyant **[WIDE]** apparaît sur l'affichage.
- Lors de la première mise sous tension, le réglage revient par défaut à ±10 %.
- À -100 %, la lecture s'arrête.

Application du tempo principal**Appuyez sur le bouton MASTER TEMPO pendant la lecture.**

Le bouton **MASTER TEMPO** et le voyant **[MT]** s'allument. La vitesse (tempo) peut alors être changée au moyen du curseur de réglage de **TEMPO**, mais la hauteur tonale (clé) ne change pas.

- La qualité sonore sera dégradée du fait du traitement numérique.
- Lors de la première mise sous tension, cette fonction est désactivée (OFF) par défaut.

Fonctions de la bague Jog**1. Changement de hauteur tonale : Rotation de la bague Jog pendant la lecture.**

Quand le mode Jog est réglé sur **[VINYL]**, agissez sur la bague Jog en touchant uniquement les côtés biseautés de la bague. D'autres fonctions seront activées sur vous touchez la surface supérieure de la bague.

- En proportion du degré de rotation, la vitesse de lecture accélère (FWD+) ou ralentit (REV-). En mode inverse, la vitesse de lecture accélère quand la bague est tournée dans le sens REV- et elle ralentit si la bague est tournée dans le sens FWD+.
- Quand la rotation de la bague est arrêtée, la lecture repasse à la vitesse antérieure.

2. Scratch play: Rotate jog dial during playback.

See "Scratch play" in the Advanced Operations.

3. Frame search: Rotate jog dial during pause.

When jog mode is set to **CDJ**, the audible pause mode is enabled and when set to **[VINYL]**, inaudible pause is performed; the CD audio is played at a speed corresponding to the speed of jog dial rotation.

- The pause position will change in units of 1 frame.
- One rotation of the jog dial corresponds to 1.8 seconds of CD playback (135 frames).

4. Spin play: Rotate jog dial during playback or pause.

See "Spin play" in the Advanced Operations.

5. Super-fast search: Rotate jog dial during playback, while holding SEARCH button depressed.

To perform high-speed search, hold the **SEARCH** button (◀◀, ▶▶) depressed while rotating the jog dial in the desired direction of search; high-speed search will be performed in proportion to the degree of jog dial rotation.

- The search is performed in the direction of jog dial rotation, without regard to which **SEARCH** button is pressed.
- When dial rotation is stopped, playback returns to normal.
- When the **SEARCH** button is released, this mode is canceled.
- When playing MP3, fast forward/fast reverse can be performed only within the same folder.

6. Super-fast track search: Rotate jog dial while holding TRACK SEARCH button depressed.

To perform high-speed track search, hold the **TRACK SEARCH** button (◀◀, ▶▶) depressed while rotating the jog dial in the desired direction of search; high-speed track search will be performed in proportion to the amount of jog dial rotation.

- The search is performed in the direction of jog dial rotation, without regard to which **TRACK SEARCH** button is pressed.
- When the **TRACK SEARCH** button is released, this mode is canceled.
- When playing MP3, search is performed only within the same folder.

7. Super-fast folder search: Rotate jog dial while holding FOLDER SEARCH button depressed (during MP3 play).

To perform super-fast folder search, hold the **FOLDER SEARCH** button (↔, ↔) depressed while rotating the jog dial in the desired direction of search; super-fast folder search will be performed in proportion to the amount of jog dial rotation.

- The search is performed in the direction of jog dial rotation, without regard to which **FOLDER SEARCH** button is pressed.
- When the **FOLDER SEARCH** button is released, this mode is canceled.

Note:

The surface of the jog dial is equipped with a built-in switch; do not rest objects on the dial or subject it to strong forces. Do not set drinks on the surface, since a spill could enter the mechanism and cause malfunctions.

2. Lecture Scratch : Rotation de la bague Jog pendant la lecture.

Voir sous [Lecture "Scratch"] parmi les "Démarches évoluées".

3. Recherche de cadre : Rotation de la bague Jog pendant la pause.

Quand la bague Jog est réglée sur **CDJ**, le mode Pause audible est validé et quand elle est réglée sur **[VINYL]**, c'est la Pause inaudible qui est validée. Le CD audio est lu à une vitesse correspondant à la vitesse de rotation de la bague Jog.

- La position Pause fait changer en unité d'1 cadre.
- Une rotation de la bague Jog correspond à 1,8 seconde de lecture d'un CD (135 cadres).

4. Lecture Spin : Rotation de la bague Jog pendant la lecture ou la pause.

Voir sous [Lecture "Spin"] parmi les "Démarches évoluées".

5. Recherche super rapide : Rotation de la bague Jog pendant la lecture, avec maintien du bouton SEARCH enfoncé.

Pour effectuer une recherche super rapide, maintenez le bouton **SEARCH** (◀◀, ▶▶) enfoncé pendant la rotation de la bague Jog dans le sens souhaité pour la recherche. La recherche à vitesse rapide s'accomplit en proportion du degré de rotation de la bague Jog.

- La recherche s'accomplit dans le sens de la rotation de la bague Jog, quel que soit le bouton **SEARCH** enfoncé.
- Quand la rotation de la bague s'arrête, la lecture repasse à la normale.
- Quand le bouton **SEARCH** est relâché, ce mode est annulé.
- A la lecture MP3, l'avance rapide/recul rapide est possible seulement à l'intérieur du même dossier.

6. Recherche super rapide de plage : Rotation de la bague Jog avec maintien du bouton TRACK SEARCH enfoncé.

Pour effectuer une recherche de plage super rapide, maintenez le bouton **TRACK SEARCH** (◀◀, ▶▶) enfoncé pendant la rotation de la bague Jog dans le sens souhaité pour la recherche. La recherche à vitesse rapide s'accomplit en proportion du degré de rotation de la bague Jog.

- La recherche s'accomplit dans le sens de la rotation de la bague Jog, quel que soit le bouton **TRACK SEARCH** enfoncé.
- Quand le bouton **TRACK SEARCH** est relâché, ce mode est annulé.
- A la lecture MP3, la recherche est possible seulement à l'intérieur du même dossier.

7. Recherche super rapide de dossier : Rotation de la bague Jog avec maintien du bouton FOLDER SEARCH enfoncé (à la lecture MP3).

Pour effectuer une recherche de dossier super rapide, maintenez le bouton **FOLDER SEARCH** (↔, ↔) enfoncé pendant la rotation de la bague Jog dans le sens souhaité pour la recherche. La recherche super rapide de dossier s'accomplit en proportion du degré de rotation de la bague Jog.

- La recherche s'accomplit dans le sens de la rotation de la bague Jog, quel que soit le bouton **FOLDER SEARCH** enfoncé.
- Quand le bouton **FOLDER SEARCH** est relâché, ce mode est annulé.

Remarque :

La surface de la bague Jog comporte un interrupteur intégré. Ne posez pas d'objets sur la bague et ne la forcez pas. Ne placez pas de boissons sur sa surface, car un liquide renversé s'infiltrerait dans l'appareil et provoquerait des défaillances.

Mixing different tracks

(Example: Mix track B with currently playing track A from the main speakers.)

- Connect player CD1 to the DJ mixer's CH1, and connect player CD2 to CH2.
- Raise the TRIM, CHANNEL FADER, and MASTER LEVEL settings appropriately so that sound is produced from player CD1.

1. Set the DJ Mixer's CROSS FADER slider at its left side (CH1).

- Track A is heard from speakers.

2. Load a CD on player CD2.

3. Press the TRACK SEARCH (◀◀, ▶▶) on player CD2 to find and select track B.

4. Set the DJ Mixer's MONITOR SELECTOR button CH2 to ON.

5. Rotate the DJ Mixer's MONITOR LEVEL so that track B can be heard from the headphones.

- Only track A is heard from the main speakers.

6. Set cueing for track B on the headphones.

- ① With player CD2 in the playback mode, press the **PLAY/PAUSE** button (▶/||) to hear the point you wish to cue.
 - When the jog mode is set to **CDJ**, the unit will enter audible pause mode (sound can be heard); when set to **[VINYL]**, the unit will enter inaudible pause mode (no sound can be heard).

- ② Rotate player CD2's jog dial and search for the track's cue point (first beat).

- ③ When you have settled on the cue point, press the **CUE** button on player CD2.
 - The player's sound will be muted and cueing will be completed.

7. Simultaneously press player CD2's PLAY/PAUSE button (▶/||) when track A is heard from the speakers.

- Only track A will be heard from the main speakers.
- Track B will be heard from the headphones.

8. Move the tempo adjust slider to match the tempo (BPM=Beat Per Minutes) of tracks A and B.

Move the tempo adjust slider of player CD2 so that the BPM of track B matches those of track A.

- When the two BPM rates match, the BPM synchronization is complete.

9. Press the CUE button on player CD2.

- Player CD2 will enter pause mode at the cue point.

10. As soon as track A is heard from the speakers, press the PLAY/PAUSE button (▶/||) on player CD2.

- Track B begins playing.

11. While checking the sound on the headphones, gradually move the DJ Mixer's CROSS FADER slider from left to right side (CH2).

- The sound of track A from the speakers will steadily become mixed with the sound of track B.
- When the DJ Mixer's CROSS FADER slider has moved all the way to the right side, the sound heard from the speaker will have changed from track A to track B, and the operation is complete.

■ Long mix play

If the BPM rates match, mixing of tracks A and B will sound good even if the CROSS FADER slider is in the middle position.

■ Fader start play

Using the cross fader start function of a Pioneer DJ mixer, step 10 above can be eliminated for even simpler mixing. In addition, when the CROSS FADER slider is returned to its original position, the status returns to that in step 9 (player CD2 at its cue point), so that you can repeat the same play as many times as you like.

Mixage de plages différentes

(Exemple : Mixage de la plage B avec la plage A actuellement en cours de lecture via les haut-parleurs principaux)

- Raccordez le lecteur CD1 sur la borne CH1 du mixeur DJ et raccordez le lecteur CD2 sur CH2.
- Élevez les réglages TRIM, CHANNEL FADER et MASTER LEVEL de façon appropriée de sorte que le son soit produit à partir du lecteur CD1.

1. Réglez le curseur CROSS FADER du mixeur DJ à son côté gauche (CH1).

- La plage A est audible par les haut-parleurs.

2. Installez un CD dans le lecteur CD2.

3. Appuyez sur les boutons TRACK SEARCH (◀◀, ▶▶) du lecteur CD2 pour localiser et sélectionner la plage B.

4. Réglez le sélecteur MONITOR SELECTOR CH2 du mixeur DJ sur ON.

5. Tournez la bague MONITOR LEVEL du mixeur DJ de sorte que la plage B soit audible par les haut-parleurs.

- Seule la plage A sera audible par les haut-parleurs principaux.

6. Définissez le repérage pour la plage B par le casque d'écoute.

- ① Le lecteur CD2 étant en mode de lecture, appuyez sur le bouton **PLAY/PAUSE** (▶/||) pour entendre le point à choisir comme repère.

- Lorsque le mode Jog est réglé sur **CDJ**, l'appareil passe en mode Pause audible (le son peut être entendu); lors d'un réglage sur **[VINYL]**, l'appareil passe au mode Pause inaudible (aucun son n'est perçu).

- ② Tournez la bague Jog du CD2 et recherchez le point de repère de la plage (première mesure).

- ③ Quand vous avez défini le point de repère, appuyez sur le bouton **CUE** du lecteur CD2.

- Le son du lecteur CD2 sera mis en sourdine et le repérage sera terminé.

7. Appuyez simultanément sur le bouton PLAY/PAUSE (▶/||) du CD2 quand la plage A est audible par les haut-parleurs.

- Seule la plage A sera audible par les haut-parleurs principaux.
- La plage B sera audible par le casque d'écoute.

8. Déplacez le curseur de réglage du tempo de manière à convenir au tempo (BPM = Battement par minute) des plages A et B.

Déplacez le curseur de réglage du tempo du lecteur CD2 de telle sorte que la valeur BPM de la plage B corresponde à celle de la plage A.

- Quand les deux valeurs BPM correspondent, la synchronisation BPM est terminée.

9. Appuyez sur le bouton CUE du lecteur CD2.

- Le lecteur CD2 se place en mode Pause au point de repère.

10. Dès que la plage A est audible par les haut-parleurs, appuyez sur le bouton PLAY/PAUSE (▶/||) du lecteur CD2.

- La lecture de la plage B commence.

11. En vérifiant le son par le casque d'écoute, déplacez progressivement le curseur CROSS FADER du mixeur DJ de la gauche vers la droite (CH2).

- Le son de la plage A provenant des haut-parleurs sera progressivement mixé au son de la plage B.
- Quand le mixeur CROSS FADER du mixeur DJ est déplacé à fond vers le côté droit, le son entendu par les haut-parleurs aura changé de la plage A à la plage B et l'opération sera achevée.

■ Lecture à mixage prolongé

Si les valeurs du taux BPM correspondent, le mixage des plages A et B paraîtra bon, même si le curseur CROSS FADER est à la position intermédiaire.

■ Lecture à départ en fondu

En faisant appel à la fonction de départ en fondu croisé d'un mixeur DJ de Pioneer, l'étape 10 ci-dessus peut être supprimée, afin de simplifier le mixage. De plus, quand le curseur CROSS FADER est ramené à sa position originale, l'état repasse à celui de l'étape 9 ci-dessus (le lecteur CD2 étant à son point de repère), de sorte que vous pouvez répéter la même lecture autant de fois que vous le souhaitez.

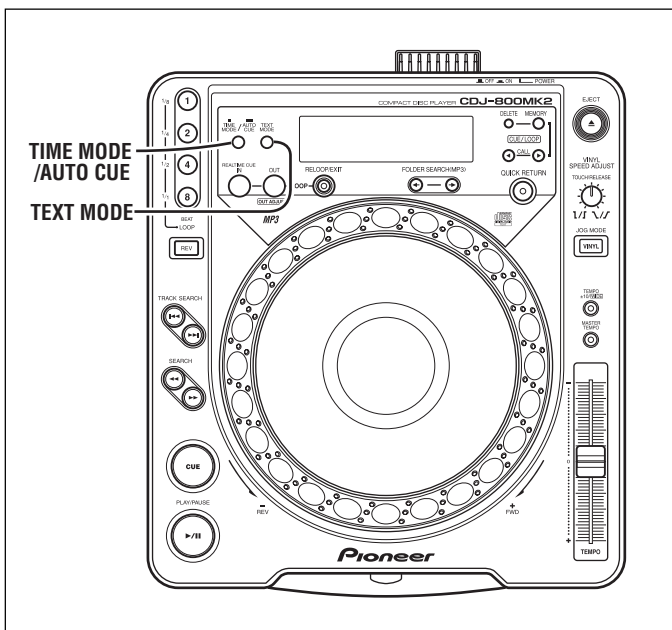

About TEXT display

Press the **TEXT MODE** button to enable the TEXT display mode; each additional time the button is pressed, the display alternates between track name, album name, and artist name. During MP3 playback, the display will alternate between the ID3 tag's title name or file name/ID3 tag's album name/ID3 tag's artist name.

- Each item can display up to 48 characters of text; text longer than 8 characters is scrolled.
- Text may include alphanumeric characters and some symbols.
- If no text is available, the **[NO TEXT]** message will be displayed.

When a track name is selected in TEXT display and then a disc is inserted, or after inserting a disc if the TEXT display track name is selected, or if track search is performed so as to change the playback track, the [♪] icon will be displayed followed by the track name (with MP3, the ID3 tag's title name or file name will be displayed).

Also, during MP3 play, the bit rate will be displayed following the track name.

♪ CDJ-800MK2 [128 Kbps]

When an album name is selected in TEXT display and then that disc is inserted, or after inserting a disc if the TEXT display album name is selected, the [📀] icon will be displayed followed by the album name (with MP3, the ID3 tag's album name will be displayed).

📀 Pioneer

When an artist name is selected in TEXT display and then a disc is inserted, or if after inserting a disc if the TEXT display artist name is selected, or if track search is performed so as to change the playback track, the [👤] icon will be displayed followed by the artist's name (with MP3, the ID3 tag's artist name will be displayed).

👤 Pioneer PRO DJ

When folder search is performed with MP3, the folder name is displayed.

Pioneer DJ

- Press the **TIME MODE/AUTO CUE** button to switch to the time display.

À propos de l'affichage TEXT

Appuyez sur le bouton **TEXT MODE** pour activer le mode d'affichage TEXT. À chaque pression suivante sur le bouton, l'affichage alterne entre le nom de plage, le nom d'album et le nom d'artiste. Pendant la lecture MP3, l'affichage alterne entre le nom de titre de l'étiquette ID3 et le nom de fichier/nom d'album d'étiquette ID3/nom d'artiste d'étiquette ID3.

- Chaque rubrique peut afficher un texte allant jusqu'à 48 caractères. Les caractères après les 8 premiers défilent.
- Le texte peut comporter les caractères alphanumériques et certains symboles.
- Si aucun texte n'est disponible, le message **[NO TEXT]** sera affiché.

Quand un nom de plage est sélectionné sur l'affichage TEXT et qu'un disque est inséré, ou après l'insertion d'un disque si le nom de plage sur l'affichage TEXT est sélectionné, ou si une recherche de plage est exécutée afin de changer la plage reproduite, l'icône [♪] apparaîtra, suivie du nom de plage (avec un fichier MP3, le nom de titre ou le nom de fichier de l'étiquette ID3 sera affiché).

De plus, pendant la lecture MP3, le débit binaire sera affiché après le nom de plage.

♪ CDJ-800MK2 [128 Kbps]

Quand un nom d'album est sélectionné sur l'affichage TEXT et que ce disque est ensuite inséré, ou après l'insertion d'un disque, si le nom d'album de l'affichage TEXT est sélectionné, l'icône [📀] sera affichée, suivie par le nom d'album (avec MP3, c'est le nom d'album de l'étiquette ID3 qui sera affiché).

📀 Pioneer

Quand un nom d'artiste est sélectionné sur l'affichage TEXT et qu'un disque est inséré, ou après l'insertion d'un disque si le nom d'artiste sur l'affichage TEXT est sélectionné, ou si une recherche de plage est exécutée afin de changer la plage reproduite, l'icône [👤] apparaîtra, suivie du nom d'artiste (avec un fichier MP3, le nom d'artiste de l'étiquette ID3 sera affiché).

👤 Pioneer PRO DJ

Quand une recherche de dossier est exécutée sur fichiers MP3, le nom du dossier est affiché.

Pioneer DJ

- Appuyez sur le bouton **TIME MODE/AUTO CUE** pour passer à l'affichage horaire.

Advanced Operations

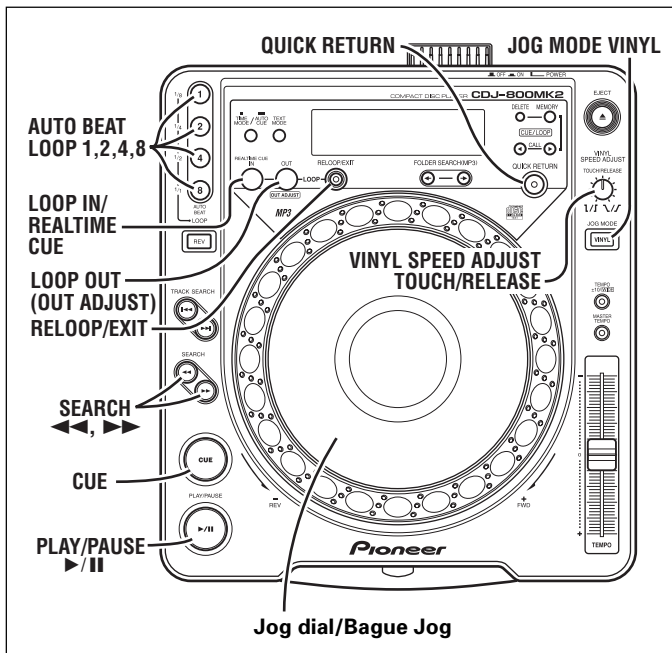

Scratch play

When jog mode is set to [VINYL], pressing the top surface of the jog dial and turning it causes playback to occur in proportion to the speed and direction of jog dial rotation.

1. Press the JOG MODE VINYL button so the button indicator lights.

- The jog dial's [Vinyl] indicator also lights.

2. During playback, press the top surface of the jog dial.

- Playback will slow and stop (the deceleration time until full stop ["response characteristics"] can be set separately). If the jog dial is rotated before playback decelerates to full stop, sound will stop, and playback will then be performed in response to the direction and speed of jog dial rotation in step 3.

3. Rotate the jog dial in the direction and at the speed you wish playback to be performed.

- Playback will be heard in the direction and speed proportional to the jog dial rotation.

4. Remove hand from jog dial.

- Playback will either acceleration or decelerate to return to its status before the jog dial was touched (the acceleration/deceleration time until playback returns to its previous condition ["response characteristics"] can be set separately).

■ This function sets the time to full stop when the jog dial's surface is pressed, and the time from full stop to normal playback speed when the surface of the Jog dial is released.

Rotate the VINYL SPEED ADJUST TOUCH/RELEASE dial.

- Rotating the dial changes the deceleration speed (response) from playback to full stop, and the acceleration speed (response) from full stop to normal playback.

Spin play

During playback in VINYL mode, either press the surface of the jog dial or press the PLAY/PAUSE button (▶/||) to pause playback, then rotate the jog dial quickly; playback will occur in the direction and at a speed proportional to the direction and speed of jog dial rotation, even if you then release your hand from the jog dial.

Braking

- During playback in VINYL mode, if the PLAY/PAUSE button (▶/||) is pressed to pause playback, the sound decelerates at the braking speed set with the VINYL SPEED ADJUST TOUCH/RELEASE dial.

Démarches évoluées

Lecture "Scratch"

Lorsque le mode Jog est réglé sur [VINYL], une pression sur la surface supérieure de la bague Jog et sa rotation feront que la lecture s'accomplira en proportion de la vitesse et du sens de rotation de la bague Jog.

1. Appuyez sur le bouton JOG MODE VINYL de sorte que le voyant du bouton s'allume.

- Le voyant [Vinyl] de la bague Jog s'allume également.

2. Pendant la lecture, appuyez sur la surface supérieure de la bague Jog.

- La lecture ralentit et s'arrête (la durée de décélération jusqu'à l'arrêt complet ["les caractéristiques de réponse"] peut être ajustée indépendamment). Si la bague Jog est tournée avant que la lecture ne ralentisse jusqu'à l'arrêt complet, le son s'arrête et la lecture s'accomplit alors selon le sens et la vitesse de rotation de la bague Jog, définis à l'étape 3.

3. Tournez la bague Jog dans le sens et à la vitesse souhaités pour la lecture.

- La lecture sera audible dans le sens et la vitesse, en proportion de la rotation de la bague Jog.

4. Retirez la main de la bague Jog.

- La lecture accélère ou ralentit pour revenir à l'état d'avant le toucher sur la bague Jog (la durée de l'accélération / décélération jusqu'au retour de la lecture à son état antérieur ["les caractéristiques de réponse"] peut être ajustée indépendamment).

■ Cette fonction définit la durée jusqu'à l'arrêt complet quand la surface de la bague Jog est touchée, et la durée entre l'arrêt complet et la lecture normale quand la surface de la bague Jog est relâchée.

Tournez la bague VINYL SPEED ADJUST TOUCH/RELEASE.

- La rotation de la bague change la vitesse de décélération (réponse) entre la lecture et l'arrêt complet, et la vitesse d'accélération (réponse) entre l'arrêt complet et la lecture normale.

Lecture "Spin"

Pendant la lecture en mode VINYL, appuyez sur la surface de la bague Jog ou appuyez sur le bouton PLAY/PAUSE (▶/||) pour interrompre la lecture, puis tournez rapidement la bague Jog. La lecture s'accomplira dans le sens et à la vitesse proportionnels au sens et à la vitesse de rotation de la bague Jog, même si vous retirez la main de la bague Jog.

Freinage

- Pendant la lecture en mode VINYL, si vous appuyez sur le bouton PLAY/PAUSE (▶/||) pour interrompre la lecture, le son ralentit selon la vitesse de freinage, définie par la bague VINYL SPEED ADJUST TOUCH/RELEASE.
- Lorsque le bouton PLAY/PAUSE (▶/||) est actionné une nouvelle fois pour reprendre la lecture, le son accélère jusqu'à la vitesse, définie par la bague VINYL SPEED ADJUST TOUCH/RELEASE.

Retour rapide

Quand le mode Jog est réglé sur [VINYL], une pression sur la surface de la bague Jog fait revenir instantanément la lecture au point de repère.

1. Appuyez sur le bouton JOG MODE VINYL de sorte que le voyant du bouton s'allume.

- Le voyant [Vinyl] de la bague Jog s'allume aussi.

2. Appuyez sur le bouton QUICK RETURN de manière que le voyant du bouton s'allume.

- L'affichage de la bague Jog indique le voyant clignotant de la position du point de repère.

3. Pendant la lecture, appuyez sur la surface de la bague Jog.

- Si un point de repère a été placé en mémoire, la lecture revient instantanément au point de repère mémorisé. Si aucun point de repère n'a été placé en mémoire, l'affichage ne change pas.
- La lecture repassera aussi au point initial (point de repère) si la bague Jog est appuyée pendant la lecture à boucle.
- Pendant la lecture MP3, un retour rapide peut être exécuté à l'intérieur d'un même dossier.

- When the **PLAY/PAUSE** button (▶/||) is pressed once again to resume playback, the sound accelerates at the speed set with the **VINYL SPEED ADJUST TOUCH/RELEASE** dial.

Quick return

When the jog mode is set to [VINYL], pressing the surface of the jog dial returns playback instantly to the cue point.

1. **Press the JOG MODE VINYL button so that the button indicator lights.**
 - The jog dial's [Vinyl] indicator also lights.
2. **Press the QUICK RETURN button so that the button indicator lights.**
 - The jog dial display will show the flashing cue point position indicator.
3. **During playback, press the surface of the jog dial.**
 - If a cue point has been stored in memory, the playback will return instantly to the stored cue point; if no cue point has been stored in memory, the playback will not change.
 - Playback will also return to the in-point (cue point) if the Jog dial is pressed during loop playback.
 - During MP3 playback, quick return can be performed within the same folder.

Loop playback

■ Defining a loop

1. **Press the PLAY/PAUSE button (▶/||) to begin playback.**
2. **During playback or pause, press the LOOP IN/REALTIME CUE button.**
 - This operation is not required if a prerecorded cue point has already been set as the loop start point.
3. **When playback reaches the desired loop-out point, press the LOOP OUT button.**
 - The **AUTO BEAT LOOP 8 (1/1)** button indicator lights.
 - Playback will begin between the loop-in and loop-out points.
 - During MP3 play, the loop can be set only between points set within the same track.
 - When the loop has been set, the **RELOOP/EXIT** button lights.

■ Shorten the loop length

When manual mode is used to create a loop during playback or pause, the **AUTO BEAT LOOP 8 (1/1)** button will light.

Press one of the AUTO BEAT LOOP buttons (1, 2, 4 or 8).

- When the **AUTO BEAT LOOP 1 (1/8)** button is pressed, the button indicator lights and loop play begins between the loop-in point to a point 1/8 of the full length of the original loop.
- When the **AUTO BEAT LOOP 2 (1/4)** button is pressed, the button indicator lights, and loop play begins between the loop-in point to a point 1/4 of the full length of the original loop.
- When the **AUTO BEAT LOOP 4 (1/2)** button is pressed, the button indicator lights, and loop play begins between the loop-in point to a point 1/2 of the full length of the original loop.
- When the **AUTO BEAT LOOP 8 (1/1)** button is pressed, the button indicator lights, and loop play begins between the loop-in point to a point 1/1 (all) of the length of the original loop.

After setting the loop, if you press one of the AUTO BEAT LOOP buttons while holding the LOOP IN/REALTIME CUE button depressed, the following operations will be performed:

- When **AUTO BEAT LOOP 1 (1/8)** button is pressed: 1/8 loop (1/64th of the initially created loop)
- When **AUTO BEAT LOOP 2 (1/4)** button is pressed: 1/4 loop (1/32nd of the initially created loop)
- When **AUTO BEAT LOOP 4 (1/2)** button is pressed: 1/2 loop (1/16th of the initially created loop).
- When **AUTO BEAT LOOP 8 (1/1)** button is pressed, 1/1 loop (1/8th of the initially created loop).
- When the **RELOOP/EXIT** button is pressed, loop play is canceled and the previous loop mode (auto/manual) is restored.

Lecture à boucle

■ Définition d'une boucle

1. **Appuyez sur le bouton PLAY/PAUSE (▶/||) pour lancer la lecture.**
2. **Pendant la lecture ou la pause, appuyez sur le bouton LOOP IN/REALTIME CUE.**
 - Cette démarche n'est pas requise si un point de repère préenregistré a déjà été défini comme point initial de boucle.
3. **Quand la lecture arrive au point final de boucle souhaité, appuyez sur le bouton LOOP OUT.**
 - Le voyant du bouton **AUTO BEAT LOOP 8 (1/1)** s'allume.
 - La lecture s'accomplira entre le point initial de boucle et le point final de boucle.
 - Pendant la lecture MP3, une boucle peut être définie uniquement entre deux points posés sur la même page.
 - Quand une boucle est définie, le bouton **RELOOP/EXIT** s'allume.

■ Réduction de la longueur d'une boucle

Quand le mode manuel est utilisé pour créer une boucle pendant la lecture ou une pause, le bouton **AUTO BEAT LOOP 8 (1/1)** s'allume.

Appuyez sur un des boutons AUTO BEAT LOOP (1, 2, 4 ou 8).

- Quand le bouton **AUTO BEAT LOOP 1 (1/8)** est actionné, le voyant du bouton s'allume et la lecture de la boucle s'accomplit entre le point initial de boucle jusqu'à un point à 1/8e de la longueur totale de la boucle originale.
- Quand le bouton **AUTO BEAT LOOP 2 (1/4)** est actionné, le voyant du bouton s'allume et la lecture de la boucle s'accomplit entre le point initial de boucle jusqu'à un point à 1/4 de la longueur totale de la boucle originale.
- Quand le bouton **AUTO BEAT LOOP 4 (1/2)** est actionné, le voyant du bouton s'allume et la lecture de la boucle s'accomplit entre le point initial de boucle jusqu'à un point à 1/2 de la longueur totale de la boucle originale.
- Quand le bouton **AUTO BEAT LOOP 8 (1/1)** est actionné, le voyant du bouton s'allume et la lecture de la boucle s'accomplit entre le point initial de boucle jusqu'à un point à 1/1 (tout) de la longueur totale de la boucle originale.

Après la définition de la boucle, si vous appuyez sur un des boutons AUTO BEAT LOOP en maintenant enfoncé le bouton LOOP IN/REALTIME CUE, les opérations suivantes seront exécutées :

- Si le bouton **AUTO BEAT LOOP 1 (1/8)** est actionné : 1/8e de boucle (1/64e de la boucle initialement créée).
- Si le bouton **AUTO BEAT LOOP 2 (1/4)** est actionné : 1/4 de boucle (1/32e de la boucle initialement créée).
- Si le bouton **AUTO BEAT LOOP 4 (1/2)** est actionné : 1/2 de boucle (1/16e de la boucle initialement créée).
- Si le bouton **AUTO BEAT LOOP 8 (1/1)** est actionné : 1/1 de boucle (1/8e de la boucle initialement créée).
- Quand le bouton **RELOOP/EXIT** est actionné, la lecture de boucle est annulée et le mode de boucle antérieur (auto/manuel) est rétabli.

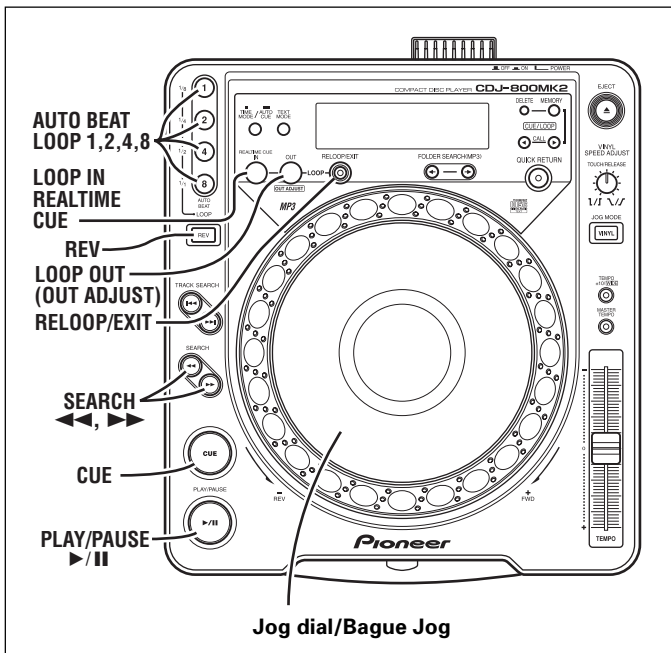

■ To create an automatic loop based on the track's BPM (AUTO BEAT LOOP)

During playback or pause, press one of the AUTO BEAT LOOP buttons (1, 2, 4 or 8).

- The pressed button will flash, the loop out point will be automatically set based on the track's BPM, and loop play will begin.
- When **AUTO BEAT LOOP 1** button is pressed, the loop-out point is set one beat after the instant the button is pressed.
- When **AUTO BEAT LOOP 2** button is pressed, the loop-out point is set two beats after the instant the button is pressed.
- When **AUTO BEAT LOOP 4** button is pressed, the loop-out point is set four beats after the instant the button is pressed.
- When **AUTO BEAT LOOP 8** button is pressed, the loop-out point is set eight beats after the instant the button is pressed.
- After an auto beat loop has been set, if one of the **AUTO BEAT LOOP** buttons (1, 2, 4, or 8) is pressed again, a new loop play will begin using the previously set loop-in point, with a new loop out point automatically set based on the track's BPM.

During playback, if you press one of the AUTO BEAT LOOP buttons while holding the LOOP IN/REALTIME CUE button depressed, the following operations will be performed:

- When **AUTO BEAT LOOP 1 (1/8)** button is pressed: 1/8 loop.
- When **AUTO BEAT LOOP 2 (1/4)** button is pressed: 1/4 loop.
- When **AUTO BEAT LOOP 4 (1/2)** button is pressed: 1/2 loop.
- When **AUTO BEAT LOOP 8 (1/1)** button is pressed, 1/1 loop.
- When the **RELOOP/EXIT** button is pressed, loop play is canceled and the previous loop mode (auto/manual) is restored.

■ To cancel a loop

During loop playback, press the RELOOP/EXIT button.

- When the playback reaches the loop-out point, it will continue normally, without returning to the loop-in point.

■ To change a loop-out point

1. During loop play, press the LOOP OUT (OUT ADJUST) button.

- The display will show the out-point time; the **LOOP OUT** button will change to quick flashing, while the **LOOP IN/REALTIME CUE** button light will go out.

■ Création d'une boucle automatique, basée sur le BPM de la page (AUTO BEAT LOOP)

Pendant la lecture ou la pause, appuyez sur un des boutons AUTO BEAT LOOP (1, 2, 4 ou 8).

- Le bouton actionné clignote, le point final de la boucle sera défini automatiquement en fonction du BPM de la page et la lecture de la boucle s'accomplira.
- Quand le bouton **AUTO BEAT LOOP 1** est actionné, le point final de boucle est défini à un battement après l'instant où le bouton a été actionné.
- Quand le bouton **AUTO BEAT LOOP 2** est actionné, le point final de boucle est défini à 2 battements après l'instant où le bouton a été actionné.
- Quand le bouton **AUTO BEAT LOOP 4** est actionné, le point final de boucle est défini à 4 battements après l'instant où le bouton a été actionné.
- Quand le bouton **AUTO BEAT LOOP 8** est actionné, le point final de boucle est défini à 8 battements après l'instant où le bouton a été actionné.
- Après qu'une boucle à battement automatique a été définie, si une des boutons **AUTO BEAT LOOP (1, 2, 4, ou 8)** est actionné à nouveau, une nouvelle lecture à boucle commencera en faisant appel au point initial préalablement défini et avec le nouveau point final de boucle automatiquement défini en fonction du BPM de la page.

Pendant la lecture, si vous appuyez sur un des boutons AUTO BEAT LOOP en maintenant enfoncé le bouton LOOP IN/REALTIME CUE, les opérations suivantes seront effectuées :

- Si le bouton **AUTO BEAT LOOP 1 (1/8)** est actionné : 1/8e boucle.
- Si le bouton **AUTO BEAT LOOP 2 (1/4)** est actionné : 1/4 boucle.
- Si le bouton **AUTO BEAT LOOP 4 (1/2)** est actionné : 1/2 boucle.
- Si le bouton **AUTO BEAT LOOP 8 (1/1)** est actionné : 1/1 boucle.
- Quand le bouton **RELOOP/EXIT** est actionné, la lecture à boucle est annulée et le mode à boucle antérieur (auto/manuel) est rétabli.

■ Annulation d'une boucle

Pendant la lecture d'une boucle, appuyez sur le bouton RELOOP/EXIT.

- Quand la lecture arrive au point final de la boucle, elle continue normalement, sans revenir au point initial de la boucle.

■ Changement du point final d'une boucle

1. Pendant la lecture à boucle, appuyez sur le bouton LOOP OUT (OUT ADJUST).

- L'affichage indique le temps au point final. Le bouton **LOOP OUT** clignote rapidement, tandis que le bouton **LOOP IN/REALTIME CUE** s'éteint.

2. Appuyez sur le bouton SEARCH (◀◀, ▶▶) ou tournez la bague Jog.

- Le point final de boucle changera par paliers d'un cadre.
- Le point final de boucle ne peut pas être déplacé à un endroit précédant le point initial.
- Dans le cas d'un fichier MP3, le réglage des positions d'une boucle est possible uniquement à l'intérieur de la page où les points de repère sont posés.
- Le point final de boucle ne peut pas être modifié pendant la lecture "scratch".
- Quand le bouton **LOOP OUT** est actionné ou que 30 secondes se sont écoulées, le mode de réglage est annulé et la lecture à boucle reprend son cours.

2. Press the SEARCH button (◀◀, ▶▶) or rotate the jog dial.

- The loop-out point will change in one-frame increments.
- The loop-out point cannot be moved to a position before the loop-in point.
- In the case of MP3, adjustment of loop positions is possible only within the same track where cue points are set.
- Loop-out point cannot be modified during scratch play.
- When the **LOOP OUT** button is pressed or 30 seconds elapses, the adjustment mode is canceled and loop play resumes.

* If the loop out-point adjust mode is selected while **AUTO BEAT LOOP 8 (1/1)** button is lighted, the **AUTO BEAT LOOP 8 (1/1)** button will flash and the modified loop-out point will be updated in memory. If the loop out-point adjust mode is selected while **AUTO BEAT LOOP 4, 2** or **1** button is lighted, the loop-out point can be adjusted, but it will not be updated in memory. If the **AUTO BEAT LOOP** button is pressed here to shorten the loop, the playback will revert to **1/8, 1/4, 1/2** or **1/1** loop based on the original loop created before the modification, when the **AUTO BEAT LOOP 8 (1/1)** button was lighted.

■ To return to a loop (Reloop)

During playback after leaving a loop, press the RELOOP/EXIT button.

- Playback will return to the loop-in point of the previously set loop, and loop play will resume.
- If auto beat loop has been set, loop play will resume in auto beat loop mode.
- In the case of MP3 playback, reloop cannot be performed to a folder different from the one currently selected.

Reverse play

Press the REV button. The button indicator will light.

Playback will begin in the reverse direction.

- Playback acceleration/deceleration produced with jog dial rotation will operate in reverse.
- Reloop cannot be performed during reverse playback.
- Seamless reverse playback cannot be performed with loops of 15 seconds or more.
- If track search or loop play are performed, the audio memory status indicator (jog dial display) will flash for 1 to 2 seconds, and scratch/reverse operations may be temporarily disabled.
- In the case of MP3, reverse play that overlaps multiple folders is not possible.
- During MP3 play, reverse playback may not occur immediately with some tracks. (The message **[Searching]** may appear on the display while play time information is read into the unit before playback starts.)

About fader start play

When the accessory control cord is used to connect this unit's **CONTROL** jack to the corresponding **CONTROL** jack on a Pioneer DJ mixer, moving the mixer's channel fader causes the CUE standby on the CD player to be released, thus instantly starting playback. The mixer's cross fader can also be used to control fader start on the player. Also, when the fader lever is returned to its original position, the player can be made to return to its cue point (back cue). For details regarding connection, see P. 13.

* Si le mode de réglage du point final de boucle est sélectionné alors que le bouton **AUTO BEAT LOOP 8 (1/1)** est allumé, le bouton **AUTO BEAT LOOP 8 (1/1)** clignotera et le point final de boucle modifié sera mis à jour dans la mémoire. Si le mode de réglage du point final de boucle est sélectionné alors que le bouton **AUTO BEAT LOOP 4, 2** ou **1** est allumé, le point final de boucle pourra être ajusté, mais il ne sera pas mis à jour dans la mémoire. Si le bouton **AUTO BEAT LOOP** est actionné ici pour raccourcir une boucle, la lecture repassera à **1/8, 1/4, 1/2** ou **1/1** de boucle, en fonction de la boucle originale créée avant la modification, lorsque le bouton **AUTO BEAT LOOP 8 (1/1)** était allumé.

■ Retour à une boucle (Rebouclage)

Pendant la lecture, après avoir quitté une boucle, appuyez sur le bouton RELOOP/EXIT.

- La lecture reviendra au point initial de boucle de la boucle préalablement définie et la lecture à boucle s'accomplira.
- Si une boucle à battement automatique a été définie, la lecture à boucle reprendra en mode de boucle à battement automatique.
- Dans le cas de la lecture MP3, un rebouclage n'est pas possible sur un dossier différent de celui qui est actuellement sélectionné.

Lecture inversée

Appuyez sur le bouton REV. Le voyant du bouton s'allume.

La lecture commencera dans le sens inverse.

- L'accélération / décélération produite par la rotation de la bague Jog agit en sens inverse.
- Un rebouclage n'est pas possible pendant la lecture inverse.
- Une lecture inverse sans à-coup n'est pas possible avec des boucles de 15 secondes ou plus.
- Si la recherche de plage ou la lecture de boucle est exécutée, l'indicateur d'état de la mémoire (affichage de bague Jog) clignote pendant 1 à 2 secondes et il se peut que les opérations Scratch/Inversion soient temporairement invalidées.
- En cas de lecture MP3, une lecture inverse chevauchant sur plusieurs dossiers n'est pas possible.
- Pendant la lecture MP3, il se peut que la lecture inverse ne soit pas exécutée immédiatement avec certaines plages. (Il se peut que le message **[Searching]** (recherche) apparaisse sur l'affichage pendant que les informations de la durée de lecture sont lues par l'appareil avant le début de la lecture.)

À propos de la lecture à départ en fondu

Lorsque le câble de commande fourni comme accessoire raccorde la prise **CONTROL** de cet appareil et la prise **CONTROL** correspondante d'un mixeur DJ de Pioneer, le déplacement du levier de fondu de canal sur le mixeur libérera le mode Attente CUE sur le lecteur CD, ce qui lancera immédiatement la lecture. Le fondu croisé du mixeur permet aussi de contrôler le départ en fondu sur le lecteur. En outre, si le levier de fondu est ramené à sa position originale, le lecteur peut être ramené à son point de repère (retour au point de repère). Pour plus de détails sur le branchement, voir P. 13.

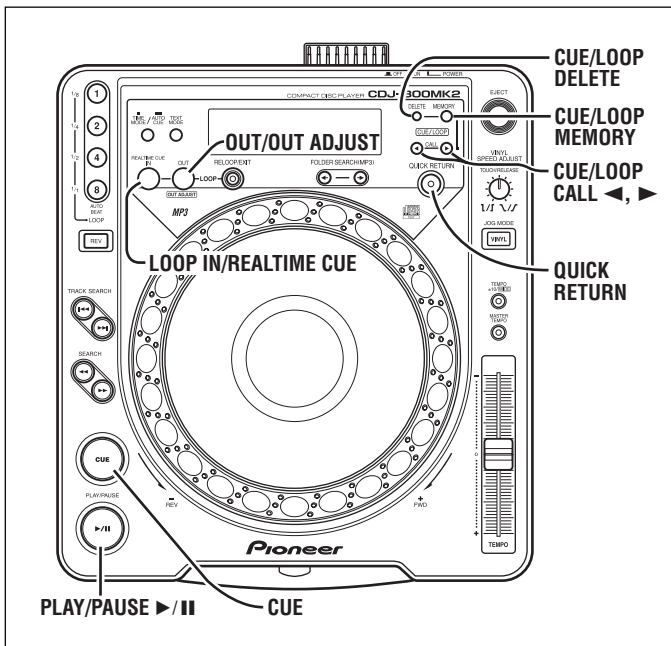

Relay play using two players

When the accessory control cord is used to connect the CONTROL jacks of this player and another Pioneer CDJ series CD player, the two players can be made to perform automatic relay play (P. 14).

- Set the two players' auto cue function to ON (the [A.CUE] indicator lights in the display).
 - Set your audio mixer's fader control to its center position.
- 1. Begin playback on the first player.**
 - 2. When the currently playing track finishes, the second player automatically begins playback.**
 - 3. The first player then pauses at the beginning of the its next track in the CUE standby mode.**
 - This process is repeated automatically, alternating playback on both players.
 - By exchanging the disc on the waiting player and cueing it to a desired track, you can play a continuing series of desired tracks from different discs.
 - By setting a cue point on the waiting player, it is possible to start from playback from a specifically desired point on a track P. 25 "Cue point settings".

Note:

- Relay play may not occur properly if both players' audio output connectors are not connected to the same audio mixer.
- If the power is disconnected to the currently operating player, the waiting player may start playback in some cases.
- Since the control cords require different connections, it is not possible to combine fader start and relay play simultaneously.

Cue point / loop point memory

This component is equipped with an internal memory allowing cue or loop points to be recorded for each disc.

The internal memory allows ten cue or loop points to be recorded per disc, up to a total of 800 discs. If data is input for more than 800 discs, earlier disc data will be erased, beginning from the least frequently used disc data.

- A single loop is composed of two points (IN/OUT).

Recording a cue point

- 1. Use the auto cue function or CUE button to input a cue point.**
- 2. Press the CUE/LOOP MEMORY button.**
 - The [MEMORY] indicator will light in the display, showing that the cue point has been stored.

Lecture à relais entre deux lecteurs

Lorsque le câble de commande fourni comme accessoire est utilisé pour raccorder les prises CONTROL de ce lecteur et d'un autre lecteur CD Pioneer de série CDJ, les deux appareils peuvent effectuer une lecture à relais automatique (P. 14).

- Activez (ON) la fonction de repère automatique des deux lecteurs. Le voyant [A.CUE] s'allume sur l'écran d'affichage.
 - Réglez la commande de fondu du mixeur audio à sa position centrale.
- 1. Lancez la lecture sur le premier lecteur.**
 - 2. Quand la plage en cours s'achève, le second lecteur commence automatiquement sa lecture.**
 - 3. Ensuite, le premier lecteur passe en mode Pause au début de sa plage suivante et se place en mode Attente CUE.**
 - Ce processus se répète automatiquement, alternant entre les deux lecteurs.
 - En changeant le disque sur le lecteur en attente et en le réglant à la plage souhaitée, vous pouvez effectuer la lecture en continu d'une série de plages, provenant de disques différents.
 - En définissant un point de repère sur le lecteur en attente, il est possible de lancer la lecture à partir d'un point particulier d'une plage. (P. 25 "Réglage d'un point de repère")

Remarques :

- Il se peut que la lecture à relais ne fonctionne pas correctement si les connecteurs de sortie audio des deux lecteurs ne sont pas raccordés sur le même mixeur audio.
- Si l'alimentation du lecteur en train de fonctionner est coupée, il se peut que, dans certains cas, la lecture commence sur le lecteur en attente.
- Comme les câbles de commande nécessitent des connexions différentes, il n'est pas possible de combiner simultanément le départ en fondu et la lecture à relais.

Mémorisation d'un Point de repère / Point de boucle

Cet appareil est pourvu d'une mémoire interne, permettant de stocker des points de repère ou de boucle pour chaque disque.

La mémoire interne autorise l'enregistrement de 10 points de repère ou de boucle par disque, jusqu'à un maximum de 800 disques. Si des données sont saisies pour plus de 800 disques, les données antérieures seront effacées, en commençant par les données de disque les moins souvent utilisées.

- Une boucle simple se compose d'un point initial et d'un point final (IN/OUT).

Mémorisation d'un point de repère

- 1. Utilisez la fonction Repère automatique ou le bouton CUE pour saisir un point de repère.**
- 2. Appuyez sur le bouton CUE/LOOP MEMORY.**
 - Le voyant [MEMORY] s'allume sur l'affichage, signalant que le point de repère a été mémorisé.

Mémorisation d'un point de boucle

- 1. Définissez un point initial de boucle et un point final de boucle, puis lancez la lecture à boucle.**
- 2. Pendant la lecture à boucle, appuyez sur le bouton CUE/LOOP MEMORY.**
 - Le voyant [MEMORY] s'allume sur l'affichage, signalant que les données de boucle ont été mémorisées.

Rappel d'un point de repère/boucle mémorisé

Quand des points de repère/boucle sont mémorisés, ils apparaissent en rouge en dessous de l'adresse de lecture sur l'affichage.

- 1. Appuyez sur le bouton CUE/LOOP CALL.**
 - Si le bouton CALL (▶) est actionné, les points de repère/boucle sont rappelés en commençant par le plus proche de la position de lecture et l'appareil se place en mode Attente au point de repère/boucle.
- 2. Appuyez sur le bouton PLAY/PAUSE (▶/II).**
 - La lecture/lecture à boucle commence.

■ Recording a loop point

1. **Set a loop-in point and loop-out point and begin loop playback.**
2. **During loop playback, press the CUE/LOOP MEMORY button.**
 - The [MEMORY] indicator will light in the display, showing that the loop data has been stored.

■ To recall a memorized cue/loop point

When cue/loop points are recorded, they are shown in red beneath the playing address on the display.

1. **Press the CUE/LOOP CALL button.**
 - When the CALL button (▶) button is pressed, cue/loop points are called up beginning with the one closest to the playback position, and the unit will enter standby at the cue/loop point.
2. **Press the PLAY/PAUSE button (▶/II).**
 - Play/loop play will begin.

■ To delete cue/loop points

1. **Press the CUE/LOOP CALL button.**
 - When the CALL button (▶) button is pressed, cue/loop points are called up beginning with the one closest to the playback position, and the unit will enter standby at the cue/loop point.
2. **Press the CUE/LOOP DELETE button at the cue/loop point you wish to delete.**
 - The display will show the [DELETE] message, and the selected cue point or loop point data will be erased.

■ Disc delete

This function deletes all stored information about a disc.

1. **Insert the disc whose data (cue/loop points, etc.) you wish to delete.**
2. **Hold the CUE/LOOP DELETE button depressed for 5 seconds or more.**
 - The display will show the confirmation message [DISC DELETE? PUSH MEMORY].
3. **Press the CUE/LOOP MEMORY button.**
 - The display will show [DELETE], and all recorded information regarding the loaded disc will be deleted.

Copying recorded data to another player

Cue and loop-point data recorded in one player can be copied to another player.

1. **Use a mini plug cord to connect the DATA IN/OUT connectors of two CDJ-800MK2* players (without loaded discs).** ⓘ P. 15
 - The supplied control cord can be used.
- * Data can be copied from a CDJ-800 player to a CDJ-800MK2, but not in the reverse direction.
2. **Press the LOOP OUT (OUT ADJUST) button on the sending player for five seconds or more.**
 - The sending player's LOOP OUT (OUT ADJUST) button will light, and the [COPY] message will appear in the display, indicating the data transmission mode has been selected.
 - The BPM display will show the number of discs recorded in the player.
3. **Press the LOOP IN/REALTIME CUE button on the receiving player for five seconds or more.**
 - The receiving player's LOOP IN/REALTIME CUE button will light, and the [COPY] message will appear in the display, indicating the data reception mode has been selected.
 - The BPM display will show the number of discs recorded in the player.
4. **Press the PLAY/PAUSE button (▶/II) on the sending player.**
 - The sending player's PLAY/PAUSE button (▶/II) indicator will flash, and the contents of the sending player's memory will be transmitted to the memory of the receiving player (any previous memory contents of the receiving player will be overwritten).
 - When the copying is completed, the [END] message will appear in both players' displays, and the players will return to normal operation mode.

* If the [ERROR] message appears in one of the displays, the memory data has not been copied properly. Turn the power to both players OFF and then ON again, and repeat the copying procedure from step 1.

* Data on the receiving player is overwritten by the data from the sending player; this means that any previously existing data on the receiving player will be completely lost.

■ Effacement des points de repère/boucle

1. **Appuyez sur le bouton CUE/LOOP CALL.**
 - Si le bouton CALL (▶) est actionné, les points de repère/boucle sont rappelés en commençant par le plus proche de la position de lecture et l'appareil se place en mode Attente au point de repère/boucle.
2. **Appuyez sur le bouton CUE/LOOP DELETE au point de repère/boucle que vous souhaitez effacer.**
 - L'affichage fait apparaître le message [DELETE] (effacement) et les données du point de repère ou du point de boucle sélectionné seront effacées.

■ Effacement du disque

Cette fonction efface toutes les informations mémorisées au sujet d'un disque.

1. **Insérez le disque dont vous souhaitez effacer les données (points de repère/boucle, etc.).**
2. **Maintenez le bouton CUE/LOOP DELETE enfoncé pendant 5 secondes ou plus.**
 - L'affichage fera apparaître le message de confirmation [DISC DELETE? PUSH MEMORY].
3. **Appuyez sur le bouton CUE/LOOP MEMORY.**
 - L'affichage indique [DELETE] et toutes les informations mémorisées à propos du disque inséré seront effacées.

Copie d'informations mémorisées vers un autre lecteur

Les données relatives aux points de repère et de boucle, mémorisées sur un lecteur, peuvent être copiées sur un autre.

1. **Utilisez un cordon à mini-fiches pour raccorder les connecteurs DATA IN/OUT de deux lecteurs CDJ-800MK2* (n'insérez aucun disque).** ⓘ P. 15
 - Le câble de commande fourni peut aussi être utilisé.
- * La copie des données est possible d'un lecteur CDJ-800 vers un lecteur CDJ-800MK2, mais pas dans le sens inverse.
2. **Appuyez sur le bouton LOOP OUT (OUT ADJUST) du lecteur de transmission pendant 5 secondes ou plus.**
 - Le bouton LOOP OUT (OUT ADJUST) du lecteur de transmission s'allume et le message [COPY] apparaîtra sur l'affichage, signalant que le mode de transmission des données a été sélectionné.
 - L'affichage BPM indiquera le nombre de disques enregistrés dans le lecteur.
3. **Appuyez sur le bouton LOOP IN/REALTIME CUE du lecteur de réception pendant 5 secondes ou plus.**
 - Le bouton LOOP IN/REALTIME CUE du lecteur de réception s'allume et le message [COPY] apparaîtra sur l'affichage, signalant que le mode de réception des données a été sélectionné.
 - L'affichage BPM indiquera le nombre de disques enregistrés dans le lecteur.
4. **Appuyez sur le bouton PLAY/PAUSE (▶/II) du lecteur de transmission.**
 - Le voyant (▶/II) du bouton PLAY/PAUSE du lecteur de transmission clignotera et le contenu de la mémoire du lecteur de transmission sera envoyé vers la mémoire du lecteur de réception. (Notez que le contenu antérieur de la mémoire du lecteur de réception sera écrasé).
 - Lorsque la copie est achevée, le message [END] apparaît sur l'affichage des deux lecteurs et ceux-ci reviennent au mode de fonctionnement normal.
- * Si le message [ERROR] apparaît sur un des deux affichages, c'est que les données mémorisées n'ont pas été correctement transmises. Mettez les deux lecteurs hors tension, puis à nouveau sous tension et recommencez les démarches à partir de l'Étape 1.
- * Les données qui se trouvaient dans la mémoire du lecteur de réception seront écrasées par celles du lecteur de transmission. Par conséquent, toutes les données présentes sur le lecteur de réception seront complètement perdues.

Troubleshooting

Incorrect operations can be mistaken as malfunctions. If you believe the unit is not operating correctly, consult the chart below. Sometimes incorrect operation may be due to a malfunction in another component. If the problem is not fixed, check the other components used with the player. If the problem still persists, contact your nearest Pioneer authorized service center or dealer for service.

Symptom	Probable Diagnosis	Remedy
Disc doesn't eject even when EJECT button (▲) is pressed.	<ul style="list-style-type: none"> ● Power plug is disconnected from outlet. 	<ul style="list-style-type: none"> ● Connect plug to wall outlet.
Play doesn't commence even when the disc is inserted.	<ul style="list-style-type: none"> ● The auto cue function is set to on. 	<ul style="list-style-type: none"> ● Hold down the TIME MODE/AUTO CUE button for 1 second or longer to turn off the auto cue function.
Playback immediately stops when started.	<ul style="list-style-type: none"> ● Disc is loaded upside down. ● Smudges on the disc, etc. 	<ul style="list-style-type: none"> ● Load the disc correctly with the label side up. ● Clean the smudges from the disc.
MP3 can't be played.	<ul style="list-style-type: none"> ● Format is wrong. 	<ul style="list-style-type: none"> ● See section "Playing MP3 files" on page 10.
Can't search for MP3 tracks.	<ul style="list-style-type: none"> ● You attempted to search (fast forward/reverse) for files in a different folder. 	<ul style="list-style-type: none"> ● MP3 searches can be performed only within the same folder.
No sound is audible.	<ul style="list-style-type: none"> ● Output cables are connected incorrectly or are loose. ● Incorrect operation of audio mixer. ● Pin plugs and/or terminals are dirty. ● Player is in pause mode. 	<ul style="list-style-type: none"> ● Recheck connections. ● Check the settings of the audio mixer switches and sound volume controls. ● Clean away dirt. ● Press the PLAY/PAUSE button (▶/).
Sound is distorted, noise is output.	<ul style="list-style-type: none"> ● Output cables are connected incorrectly or are loose. ● Pin plugs and/or terminals are dirty. ● Interference is being picked up from a TV set. 	<ul style="list-style-type: none"> ● Connect to audio mixer's LINE INPUT terminals. (Do not connect to MIC terminals.) ● Clean away dirt. ● Switch OFF TV set, move player away from TV set.
With certain discs, loud noise is produced or play stops.	<ul style="list-style-type: none"> ● Disc has a bad scratch or warp. ● Disc is extremely dirty. 	<ul style="list-style-type: none"> ● Replace disc. ● Clean disc.
When the auto cue function is set ON, track search is not finished.	<ul style="list-style-type: none"> ● If the sound muted portion between selections is long, searching time will be long. ● If the point cannot be found within ten seconds, the cue point is set at the track's beginning. 	<ul style="list-style-type: none"> ● Press TIME MODE/AUTO CUE button for more than 1 second to set the auto cue function OFF.
Back cue function cannot be carried out even though the CUE button is pressed in playback mode.	<ul style="list-style-type: none"> ● The cue point is not set yet. ● In the case of MP3, back cue cannot be performed if no cue point is located within the currently playing folder. 	<ul style="list-style-type: none"> ● Set the cue point. (See page 25.)
Pressing the LOOP OUT button does not start loop play.	<ul style="list-style-type: none"> ● No cue points (or loop-in points) have been set. ● In the case of MP3, loop cannot be performed if no loop-in point is located within the currently playing track. 	<ul style="list-style-type: none"> ● Set a cue point (or a loop-in point).
The jog dial does not operate as desired.	<ul style="list-style-type: none"> ● Incorrect JOG MODE (VINYL/CDJ) is set. 	<ul style="list-style-type: none"> ● Press the JOG MODE VINYL button to set the desired JOG MODE (VINYL or CDJ).
The picture of the TV screen is fluctuated or FM broadcast is interfered with noise.	<ul style="list-style-type: none"> ● Interference is being picked up from the CD player. 	<ul style="list-style-type: none"> ● Turn off POWER switch of the player, or move the player away from the TV or tuner.
The disc is not rotating when power is ON.	<ul style="list-style-type: none"> ● The disc rotation stops automatically if no operation has been performed for 100 minutes or more in pause mode. ● After the disc's final track finishes playing, if the [END] display continues for 100 minutes without any further operation input, disc rotation will automatically stop. 	<ul style="list-style-type: none"> ● Playback can be started by pressing the PLAY/PAUSE button (▶/). Press the EJECT button (▲) to eject the disc.

- This component may fail to operate properly due to influence of static electricity or other external influences. In this case, try turning off the POWER switch, and turn on the power again only when the disc has fully stopped rotating.
- This unit cannot play partially recorded CD-R or CD-RW discs that have not been finalized.
- This unit plays only standard 12 cm discs and 8 cm discs mounted in proper disc adapters; it cannot play irregularly shaped discs (damage or malfunctions may occur).
- BPM values measured with this unit may differ from published values found on CD labels, or those measured on Pioneer DJ mixers. This is a result of differences in BPM measuring methods, and is not a malfunction.
- When playing CD-R/RW discs, some degradation in performance may be experienced depending on the recording quality of the individual disc.

Guide de dépannage

Des erreurs de manipulation sont souvent prises pour une défaillance. En présence d'une difficulté apparente, consultez le tableau ci-dessous. Parfois, la difficulté peut provenir du dysfonctionnement d'un autre composant. Si le problème ne peut pas être résolu, adressez-vous au centre de service ou au revendeur agréé Pioneer le plus proche.

Symptôme	Cause probable	Correction
Le disque n'est pas éjecté alors que le bouton EJECT (▲) est actionné.	● La fiche d'alimentation est débranchée de la prise secteur.	● Branchez la fiche dans une prise secteur.
La lecture ne commence pas alors qu'un disque est inséré.	● La fonction de repère automatique est activée.	● Maintenez le bouton TIME MODE/AUTO CUE enfoncé pendant 1 seconde ou plus pour désactiver la fonction Repère automatique.
La lecture s'arrête immédiatement après son lancement.	● Le disque est placé à l'envers. ● Le disque est souillé, etc.	● Installez correctement le disque, son étiquette vers le haut. ● Nettoyez la saleté sur le disque.
La lecture de plages MP3 est impossible.	● Le format ne convient pas.	● Reportez-vous à la section "Lecture de fichiers MP3" à la page 11.
La recherche de plages MP3 est impossible.	● Vous essayez de rechercher des fichiers (par avance/recul rapide) sur un dossier différent.	● La recherche MP3 est possible seulement à l'intérieur d'un même dossier.
Le son est inaudible.	● Les câbles de sortie sont mal raccordés ou sont relâchés. ● Fonctionnement inapproprié du mixeur audio. ● Les fiches à broches et/ou les bornes sont sales. ● Le lecteur est en mode Pause.	● Vérifiez à nouveau les connexions. ● Vérifiez les réglages des sélecteurs du mixeur audio et les commandes de volume sonore. ● Nettoyez les saletés. ● Appuyez sur le bouton PLAY/PAUSE (▶/).
Le son est distordu; présence de parasites.	● Les câbles de sortie sont mal raccordés ou sont relâchés. ● Les fiches à broches et/ou les bornes sont sales. ● Des parasites sont causés par un téléviseur.	● Branchez sur les bornes LINE INPUT du mixeur audio. (Ne branchez pas sur les bornes MIC.) ● Nettoyez les saletés. ● Éteignez le téléviseur; écartez le lecteur par rapport au téléviseur.
Avec certains disques, des bruits importants sont produits ou la lecture s'arrête.	● Le disque est griffé ou gondolé. ● Le disque est très sale.	● Changez le disque. ● Nettoyez le disque.
Quand la fonction de repère automatique est en service, la recherche de plage ne s'achève pas.	● Si la partie sans sons entre les plages est longue, la durée de recherche sera longue. ● Si le point est introuvable en 10 secondes, le point de référence est défini au début de la plage.)	● Appuyez sur le bouton TIME MODE/AUTO CUE pendant plus d'une seconde pour désactiver la fonction Repère automatique.
La fonction de repère arrière n'agit pas, alors que le bouton CUE a été actionné en mode de lecture.	● Le point de repère n'a pas encore été défini. ● Dans le cas de MP3, le retour au repère n'est pas possible si aucun point de repère n'est posé à l'intérieur du dossier en cours de lecture.	● Posez le point de repère. (Reportez-vous à la page 25.)
Une pression sur le bouton LOOP OUT ne lance pas la lecture à boucle.	● Aucun point de repère (ou point initial de boucle) n'a été défini. ● Dans le cas de MP3, la lecture à boucle n'est pas possible si aucun point initial de boucle n'est posé à l'intérieur du dossier en cours de lecture.	● Posez un point de repère (ou un point initial de boucle).
La bague Jog ne fonctionne pas comme prévu.	● Le réglage JOG MODE (VINYL/CDJ) n'est pas correct.	● Appuyez sur le bouton JOG MODE VINYL pour régler au mode JOG MODE souhaité (VINYL ou CDJ).
L'image de l'écran de télévision fluctue ou les émissions FM sont parasitées.	● Des interférences sont captées depuis le lecteur CD.	● Coupez l'interrupteur d'alimentation (POWER) du lecteur, ou éloignez le lecteur par rapport au téléviseur ou au tuner.
Le disque ne tourne pas quand l'appareil est mis sous tension.	● La rotation du disque s'arrête automatiquement si aucune action n'est effectuée pendant 100 minutes ou plus en mode Pause. ● A la fin de la lecture de la dernière plage du disque, si l'affichage [END] se poursuit pendant 100 minutes sans aucune action, la rotation du disque s'arrête automatiquement.	● La lecture peut être lancée en appuyant sur le bouton PLAY/PAUSE (▶/). Appuyez sur le bouton EJECT (▲) pour éjecter le disque.

- Ce composant risque de ne pas fonctionner correctement s'il subit l'influence de l'électricité statique ou d'autres phénomènes extérieurs. Dans ce cas, essayez de mettre l'appareil hors tension, puis de nouveau sous tension lorsque le disque s'est complètement arrêté de tourner.
- Cet appareil ne peut pas lire les disques CD-R et CD-RW partiellement enregistrés qui n'ont pas été finalisés.
- Cet appareil lit uniquement les disques de 12 cm standards et les disques de 8 cm, montés sur un adaptateur adéquat. Il ne peut lire des disques de forme irrégulière (des dégâts ou des pannes peuvent se produire).
- Les valeurs BPM mesurées par cet appareil peuvent différer des valeurs indiquées sur les étiquettes des CD, ou des valeurs mesurées sur les mixeurs DJ de Pioneer. Ceci provient de la différence des méthodes de mesures BPM et il ne s'agit pas d'un problème.
- A la lecture de disques CD-R/CD-RW, une certaine détérioration des performances peut être constatée, selon la qualité d'enregistrement des disques.

Error message display

When the unit is unable to operate properly, an error code is displayed on the display panel. Check the error code displayed against the following table and take the recommended action to correct the error. If an error code other than any of the error codes listed in the table below is displayed or if the same error code is displayed even after corrective action has been taken, contact your nearest Pioneer Service Station or contact the store from which you purchased your player for assistance.

Error code	Error type	Error content	Cause and remedy
E-72 01	TOC READ ERROR	Can't read TOC data.	Disc is cracked. → Replace disc.
E-83 01 E-83 02 E-83 03	PLAYER ERROR	Can't play this disc properly.	Disc is dirty. → Clean disc. If other discs operate normally, problem is with this disc.
E-83 04	MP3 DECODER ERROR	Can't play this disc properly.	Does not conform to MP3 format. → Change to disc conforming to MP3 format.
E-83 05	DATA FORMAT ERROR		
E-91 01	MECHANICAL TIME OUT	Mechanical operation did not end within specified time.	Foreign object in disc loading slot. → Remove foreign object.

Affichage de messages d'erreur

Lorsque l'appareil ne parvient pas à fonctionner correctement, un code d'erreur apparaît sur le panneau d'affichage. Vérifiez ce code sur le tableau suivant et prenez les mesures recommandées pour porter remède à la difficulté. Si un code d'erreur différent de ceux qui sont indiqués ici est affiché, ou si le même code réapparaît après la correction, contactez le Centre de service agréé Pioneer le plus proche ou contactez le magasin où vous avez acheté votre lecteur.

Code d'erreur	Type d'erreur	Sens de l'erreur	Cause et correction
E-72 01	TOC READ ERROR	La lecture de la table des matières (TOC) est impossible.	Le disque est fissuré → Remplacez le disque.
E-83 01 E-83 02 E-83 03	PLAYER ERROR	Le disque installé ne peut pas être lu correctement.	Le disque est souillé. → Nettoyez le disque. Si d'autres disques fonctionnent normalement, le problème provient de ce disque particulier.
E-83 04	MP3 DECODER ERROR	Le disque installé ne peut pas être lu correctement.	Le disque n'est pas conforme au format MP3. → Utilisez un disque conforme au format MP3.
E-83 05	DATA FORMAT ERROR		
E-91 01	MECHANICAL TIME OUT	Le fonctionnement mécanique ne s'arrête pas dans la durée spécifiée.	Présence d'un corps étranger dans la fente de chargement du disque. → Enlevez le corps étranger.

Wir danken Ihnen für den Kauf dieses Pioneer-Produkts.

Lesen Sie sich bitte diese Bedienungsanleitung durch. Dann wissen Sie, wie Sie Ihr Gerät richtig bedienen. Bewahren Sie sie an einem sicheren Platz auf, um auch zukünftig nachschlagen zu können.

In manchen Ländern oder Verkaufsgebieten weichen die Ausführungen von Netzstecker oder Netzsteckdose u.U. von den in den Abbildungen gezeigten ab; die Anschluß- und Bedienungsverfahren des Gerätes sind jedoch gleich.

K015 Ge

English

Français

Deutsch

WICHTIG



Das Blitzsymbol in einem Dreieck weist den Benutzer darauf hin, dass eine Berührungsfahrer mit nicht isolierten Teilen im Geräteinneren, die eine gefährliche Spannung führen, besteht. Die Spannung kann so hoch sein, dass sie die Gefahr eines elektrischen Schlages birgt.

CAUTION
RISK OF ELECTRIC SHOCK
DO NOT OPEN



Ein Ausrufezeichen in einem Dreieck weist den Benutzer auf wichtige Bedienungs- und Wartungsanweisungen in den Dokumenten hin, die dem Gerät beiliegen.

ACHTUNG:
UM SICH NICHT DER GEFAHR EINES ELEKTRISCHEN SCHLAGES AUSZUSETZEN, DÜRFEN SIE NICHT DEN DECKEL (ODER DIE RÜCKSEITE) ENTFERNEN. IM GERÄTEINNEREN BEFINDEN SICH KEINE VOM BENUTZER REPARIERBAREN TEILE. ÜBERLASSEN SIE REPARATUREN DEM QUALIFIZIERTEN KUNDENDIENST.

D3-4-2-1-1_Ge

ACHTUNG

Bei diesem Gerät handelt es sich zwar um ein Laserprodukt der Klasse 1, doch enthält es eine Laserdiode einer höheren Klasse als 1. Um einen stets sicheren Betrieb zu gewährleisten, weder irgendwelche Abdeckungen entfernen, noch versuchen, sich zum Geräteinneren Zugang zu verschaffen. Wartungsarbeiten sind grundsätzlich dem Kundendienstpersonal zu überlassen. Das Gehäuse ist mit dem unten abgebildeten Warnaufkleber versehen. Lage des Aufklebers: Oberseite des CD-Laufwerks



CAUTION CLASS 3B INVISIBLE LASER RADIATION WHEN OPEN, AVOID EXPOSURE TO BEAM.
ATTENTION RADIATIONS LASER INVISIBLES DE CLASSE 3B QUAND OUVERT. ÉVITEZ TOUT EXPOSITION AU FAISCEAU.
ADVARSEL KLASSE 3B USYNLIG LASERSTRÅLING VED ÅBNING. UNDGÅ UDSÆTTELSE FOR STRÅLING.
WARNING KLASS 3B OSYNLIG LASERSTRÅLING NÅR DENNA DEL ÄR ÖPPNAD. UNDVIK ATT UTSÄTTAS DIG FÖR STRÅLEN.

VORSICHT BEI GEÖFFNETER ABDECKUNG IST UNSICHTBARE LASERSTRAHLUNG DER KLASSE 3B IM GERÄTEINNEREN VORHANDEN. NICHT DEM LASERSTRAHL AUSSETZEN!
PRECAUCIÓN CUANDO SE ABRE HAY RADIACIÓN LASER DE CLASE 3B INVISIBLE. EVITE LA EXPOSICIÓN A LOS RAYOS LASER.
VARO! AVATTAESSA OLET ALTIINNA NÄKYMÄTTÖMÄLLE LUOKAN 3B LASERSÄTEILYLLE. ÄLÄ KATSO SÄTEESEEN.

DRW2308-A

D3-4-2-1-8_B_Ge

Betriebsumgebung

Betriebstemperatur und Betriebsluftfeuchtigkeit:

5 °C bis 35 °C, 85 % rel. Feuchte max.

(Ventilationsschlitze nicht blockiert)

Eine Aufstellung dieses Gerät an einem unzureichend belüfteten, sehr feuchten oder heißen Ort ist zu vermeiden, und das Gerät darf weder direkter Sonneneinstrahlung noch starken Kunstlichtquellen ausgesetzt werden.

D3-4-2-1-7c_A_Ge

Dieses Produkt entspricht den Niederspannungsrichtlinien (73/23/EEC, geändert durch 93/68/EEC), den EMV-Richtlinien (89/336/EEC, geändert durch 92/31/EEC und 93/68/EEC). D3-4-2-1-9a_Ge



Mischen Sie dieses Produkt, wenn Sie es entsorgen wollen, nicht mit gewöhnlichen Haushaltsabfällen. Es gibt ein getrenntes Sammelsystem für gebrauchte elektronische Produkte, über das die richtige Behandlung, Rückgewinnung und Wiederverwertung gemäß der bestehenden Gesetzgebung gewährleistet wird.

Privathaushalte in den 25 Mitgliedsstaaten der EU, in der Schweiz und in Norwegen können ihre gebrauchten elektronischen Produkte an vorgesehenen Sammeleinrichtungen kostenfrei zurückgeben oder aber an einen Händler zurückgeben (wenn sie ein ähnliches neues Produkt kaufen). Bitte wenden Sie sich in den Ländern, die oben nicht aufgeführt sind, hinsichtlich der korrekten Verfahrensweise der Entsorgung an die örtliche Kommunalverwaltung. Auf diese Weise stellen Sie sicher, dass das zu entsorgende Produkt der notwendigen Behandlung, Rückgewinnung und Wiederverwertung unterzogen wird, und so mögliche negative Einflüsse auf die Umwelt und die menschliche Gesundheit vermieden werden.

ACHTUNG

Der POWER-Schalter dieses Gerätes trennt das Gerät nicht vollständig vom Stromnetz. Um das Gerät vollständig vom Netz zu trennen, muss der Netzstecker aus der Netzsteckdose gezogen werden. Daher sollte das Gerät so aufgestellt werden, dass stets ein unbehinderter Zugang zur Netzsteckdose gewährleistet ist, damit der Netzstecker in einer Notsituation sofort abgezogen werden kann. Um Brandgefahr auszuschließen, sollte der Netzstecker vor einem längeren Nichtgebrauch des Gerätes, beispielsweise während des Urlaubs, grundsätzlich von der Netzsteckdose getrennt werden.

D3-4-2-2-2a_A_Ge

WARNUNG

Dieses Gerät ist nicht wasserdicht. Zur Vermeidung der Gefahr von Brand und Stromschlag keine Behälter mit Flüssigkeiten (z.B. Blumenvasen und -töpfe) in die Nähe des Gerätes bringen und dieses vor Tropfwasser, Spritzwasser, Regen und Nässe schützen.

D3-4-2-1-3_A_Ge

WARNUNG

Vor dem erstmaligen Anschluss des Gerätes an das Stromnetz bitte den folgenden Hinweis sorgfältig beachten.

Die Netzspannung ist je nach Land verschieden. Vor der Inbetriebnahme des Gerätes sicherstellen, dass die örtliche Netzspannung mit der auf dem Typenschild an der Rückwand des Gerätes angegebenen Nennspannung (z.B. 230 V oder 120 V) übereinstimmt.

D3-4-2-1-4_A_Ge

WARNUNG

Keine Quellen offener Flammen (z.B. eine brennende Kerze) auf dieses Gerät stellen.

D3-4-2-1-7a_A_Ge

VORSICHTSHINWEIS ZUR BELÜFTUNG

Bei der Aufstellung dieses Gerätes muss für einen ausreichenden Freiraum gesorgt werden, um eine einwandfreie Wärmeabfuhr zu gewährleisten (mindestens 5 cm hinter dem Gerät und jeweils 5 cm an der Seite des Gerätes).

WARNUNG

Im Gerätegehäuse sind Ventilationsschlitze und andere Öffnungen vorgesehen, die dazu dienen, eine Überhitzung des Gerätes zu verhindern und einen zuverlässigen Betrieb zu gewährleisten. Um Brandgefahr auszuschließen, dürfen diese Öffnungen auf keinen Fall blockiert oder mit Gegenständen (z.B. Zeitungen, Tischdecken und Gardinen) abgedeckt werden, und das Gerät darf beim Betrieb nicht auf einem dicken Teppich oder Bett aufgestellt sein.

D3-4-2-1-7b_A_Ge

VORSICHT MIT DEM NETZKABEL

Fassen Sie das Netzkabel immer am Stecker. Ziehen Sie nicht am Kabel selbst, und fassen Sie das Netzkabel niemals mit nassen Händen an, da dies einen Kurzschluss oder elektrischen Schlag verursachen kann. Stellen Sie nicht das Gerät, Möbelstücke o.ä. auf das Netzkabel; sehen Sie auch zu, dass es nicht eingeklemmt wird. Machen Sie niemals einen Knoten in das Netzkabel, und binden Sie es nicht mit anderen Kabeln. Das Netzkabel sollte so gelegt werden, dass niemand darauf tritt. Ein beschädigtes Netzkabel kann einen Brand oder elektrischen Schlag verursachen. Prüfen Sie das Netzkabel von Zeit zu Zeit. Sollte es beschädigt sein, wenden Sie sich an Ihre nächste autorisierte PIONEER-Kundendienststelle oder Ihren Händler, um es zu ersetzen.

5002_Ge

Falls der Netzstecker des Netzkabels dieses Gerätes nicht in die Zusatzsteckdose einer anderen Komponente passt, muss er gegen einen Netzstecker der geeigneten Ausführung ausgewechselt werden. Ein derartiger Austausch des Netzsteckers muss vom Kundendienstpersonal vorgenommen werden. Wenn der vom Netzkabel abgeschnittene ursprüngliche Netzstecker in eine Netzsteckdose eingesteckt wird, besteht akute Stromschlaggefahr! Daher ist unbedingt dafür zu sorgen, dass der abgeschnittene Netzstecker sofort vorschriftsmäßig entsorgt wird. Vor einem längeren Nichtgebrauch des Gerätes, beispielsweise während des Urlaubs, sollte der Netzstecker aus der Netzsteckdose gezogen werden, um das Gerät vollständig vom Netz zu trennen.

D3-4-2-2-1a_A_Ge

Grazie per aver acquistato questo prodotto Pioneer.

Leggere attentamente questo manuale di istruzioni per familiarizzarsi con l'uso dell'apparecchio. Conservare poi il manuale per ogni eventuale futuro riferimento.

I modelli disponibili in alcuni paesi o regioni possono avere la forma della spina del cavo d'alimentazione e della presa ausiliaria di corrente diversa da quella mostrata nelle illustrazioni, ma il loro modo di collegamento e funzionamento è lo stesso. **K015 It**

IMPORTANTE



Il simbolo del lampo con terminale a forma di freccia situato all'interno di un triangolo equilatero serve ad avvisare l'utilizzatore della presenza di una "tensione pericolosa" non isolata nella struttura del prodotto che potrebbe essere di un'intensità tale da provocare scosse elettriche all'utilizzatore.

CAUTION

RISK OF ELECTRIC SHOCK
DO NOT OPEN



Il punto esclamativo in un triangolo equilatero serve ad avvisare l'utilizzatore della presenza di importanti istruzioni di funzionamento e manutenzione riportate nel libretto allegato al prodotto.

ATTENZIONE:
PER EVITARE IL RISCHIO DI SCOSSE ELETTRICHE, NON RIMUOVERE IL COPERCHIO (O IL RETRO). NON CI SONO PARTI INTERNE LA CUI MANUTENZIONE POSSA ESSERE EFFETTUATA DALL'UTENTE. IN CASO DI NECESSITÀ, RIVOLGERSI ESCLUSIVAMENTE A PERSONALE DI SERVIZIO QUALIFICATO.

D3-4-2-1-1_It

ATTENZIONE

Questo apparecchio non è impermeabile. Per prevenire pericoli di incendi o folgorazioni, non posizionare nelle vicinanze di questo apparecchio contenitori pieni di liquidi (quali vasi da fiori, o simili), e non esporre l'apparecchio a sgoccioli, schizzi, pioggia o umidità.

D3-4-2-1-3_A_It

ATTENZIONE

Prima di collegare per la prima volta l'apparecchio alla sorgente di alimentazione leggere attentamente la sezione che segue.

La tensione della sorgente di elettricità differisce da Paese a Paese e da regione a regione. Verificare che la tensione di rete della zona in cui si intende utilizzare l'apparecchio sia quella corretta, come indicato sul pannello posteriore dell'apparecchio stesso (ad es.: 230 V o 120 V).

D3-4-2-1-4_A_It

ATTENZIONE

Per evitare il pericolo di incendi, non posizionare sull'apparecchio dispositivi con fiamme vive (ad esempio una candela accesa, o simili).

D3-4-2-1-7a_A_It

AVVERTENZA

Questo apparecchio è un prodotto al laser di Classe 1, ma contiene un diodo al laser di classe superiore alla Classe 1. Per ovi motivi di sicurezza, non togliere alcuno dei coperchi dell'apparecchio e non tentare di accedere ai dispositivi interni allo stesso. Ogni e qualsiasi intervento o riparazione devono essere effettuate solamente da personale qualificato.

Sull'apparecchio si trova applicata la seguente etichetta di avvertimento:

Posizione: sopra l'unità CD



CAUTION	CLASS 3B INVISIBLE LASER RADIATION WHEN OPEN, AVOID EXPOSURE TO BEAM.	VORSICHT	BEI GEÖFFNETER ABDECKUNG IST UNSICHTBARE LASERSTRAHLUNG DER KLASSE 3B IM GERÄTEINNEREN VORHANDEN. NICHT DEM LASERSTRAHLAUSSETZEN!
ATTENTION	RADIATIONS LASER INVISIBLES DE CLASSE 3B QUAND OUVERT. ÉVITEZ TOUT EXPOSITION AU FAISCEAU.	PRECAUCIÓN	CUANDO SE ABRE HAY RADIACIÓN LÁSER DE CLASE 3B INVISIBLE. EVITE LA EXPOSICIÓN A LOS RAYOS LÁSER.
ADVARSEL	KLASSE 3B USYNLIG LASERSTRÅLING VED ÅBNING. UNDGÅ UDSÆTTELSE FOR STRÅLING.	VARO!	AVATTAESSA OLET ALTTIINA NÄKYMÄTTÖMÄLLE LUOKAN 3B LASERSÄTELYLLE. ÄLÄ KATSO SÄTEESEEN.
WARNING	KLASS 3B OSYNLIG LASERSTRÅLNING NÄR DENNA DEL ÄR ÖPPNAD. UNDVIK ATT UTSÄTTA DIG FÖR STRÅLEN.		DRW2308-A

D3-4-2-1-8_B_It

Condizioni ambientali di funzionamento

Gamma ideale della temperatura ed umidità dell'ambiente di funzionamento:

da +5 a +35 °C, umidità relativa inferiore all'85% (fessure di ventilazione non bloccate)

Non installare l'apparecchio in luoghi poco ventilati, o in luoghi esposti ad alte umidità o alla diretta luce del sole (o a sorgenti di luce artificiale molto forti).

D3-4-2-1-7c_A_It

Questo prodotto è conforme alla direttiva sul basso voltaggio (73/23/CEE emendata 93/68/CEE), direttive EMC 89/338/CEE, emendata 92/31/CEE e 93/68/CEE.

D3-4-2-1-9a_It

AVVERTENZA

L'interruttore principale (POWER) dell'apparecchio non stacca completamente il flusso di corrente elettrica dalla presa di corrente alternata di rete. Dal momento che il cavo di alimentazione costituisce l'unico dispositivo di distacco dell'apparecchio dalla sorgente di alimentazione, il cavo stesso deve essere staccato dalla presa di corrente alternata di rete per sospendere completamente qualsiasi flusso di corrente. Verificare quindi che l'apparecchio sia stato installato in modo da poter procedere con facilità al distacco del cavo di alimentazione dalla presa di corrente, in caso di necessità. Per prevenire pericoli di incendi, inoltre, il cavo di alimentazione deve essere staccato dalla presa di corrente alternata di rete se si pensa di non utilizzare l'apparecchio per periodi di tempo relativamente lunghi (ad esempio, durante una vacanza).

D3-4-2-2-2a_A_It



Se si vuole eliminare questo prodotto, non gettarlo insieme ai rifiuti domestici. Esiste un sistema di raccolta differenziata in conformità alle leggi che richiedono appositi trattamenti, recupero e riciclo.

I privati cittadini dei venticinque paesi membri dell'UE, di Svizzera e Norvegia, possono restituire senza alcun costo i loro prodotti elettronici usati ad appositi servizi di raccolta o a un rivenditore (se si desidera acquistarne uno simile). Per i paesi non citati qui sopra, si prega di prendere contatto con le autorità locali per il corretto metodo di smaltimento. In questo modo, si è sicuri che il proprio prodotto eliminato subirà il trattamento, il recupero e il riciclo necessari per prevenire gli effetti potenzialmente negativi sull'ambiente e sulla vita dell'uomo.

AVVERTIMENTO RIGUARDANTE IL FILO DI ALIMENTAZIONE

Prendete sempre il filo di alimentazione per la spina. Non tiratelo mai agendo per il filo stesso e non toccate mai il filo con le mani bagnate, perché questo potrebbe causare cortocircuiti o scosse elettriche. Non collocate l'unità, oppure dei mobili sopra il filo di alimentazione e controllate che lo stesso non sia premuto. Non annodate mai il filo di alimentazione nè collegatelo con altri fili. I fili di alimentazione devono essere collocati in tal modo che non saranno calpestati. Un filo di alimentazione danneggiato potrebbe causare incendi o scosse elettriche. Controllate il filo di alimentazione regolarmente. Quando localizzate un eventuale danno, rivolgetevi al più vicino centro assistenza autorizzato della PIONEER oppure al vostro rivenditore per la sostituzione del filo di alimentazione.

S002_It

Se la spina del cavo di alimentazione di questo apparecchio non si adatta alla presa di corrente alternata di rete nella quale si intende inserire la spina stessa, questa deve essere sostituita con una adatta allo scopo. La sostituzione della spina del cavo di alimentazione deve essere effettuata solamente da personale di servizio qualificato. Dopo la sostituzione, la vecchia spina, tagliata dal cavo di alimentazione, deve essere adeguatamente eliminata per evitare possibili scosse o folgorazioni dovute all'accidentale inserimento della spina stessa in una presa di corrente sotto tensione. Se si pensa di non utilizzare l'apparecchio per un relativamente lungo periodo di tempo (ad esempio, durante una vacanza), staccare la spina del cavo di alimentazione dalla presa di corrente alternata di rete.

D3-4-2-2-1a_A_It

Inhalt

Vor der Inbetriebnahme

Technische Daten	41
Merkmale	43
Vorsichtshinweise zum Betrieb	45
Mit diesem Player abspielbare Discs	47
Anschlüsse	50
Bezeichnung und Funktion der Bedienelemente	53

Grundlegende Bedienung

Laden und Entfernen von Discs	57
Einsatz als DJ-Player	59
Auto-Cue-Funktion	59
Starten der Wiedergabe	59
Beenden der Wiedergabe	59
Pausieren der Wiedergabe	60
Suchlauf vorwärts / rückwärts	60
Titelsprung	61
Ordnungssprung (nur beim Abspielen einer MP3-Disc)	61
Cue-Punkt-Einstellungen	62
Ändern der Wiedergabegeschwindigkeit	63
Master-Tempo-Funktion	63
Funktionen der Jogscheibe	63
Mischen von zwei Titeln (Spleißen)	65
Hinweis zur Textanzeige	66

Weiterführende Funktionen

Weiterführende Funktionen	67
Scratch-Wiedergabe	67
Spin-Wiedergabe	67
Abbremsverfahren	67
Sofort-Rückkehr an den Cue-Punkt	68
Schleifenwiedergabe	68
Wiedergabe in Rückwärtsrichtung	70
Hinweis zum Wiedergabestart über Faderhebel	70
Relaiswiedergabe mit zwei Playern	71
Verwendung des Cue-Punkt-/Schleifenpunkt-Speichers ..	72
Kopieren des Speicherinhalts eines Players auf einen zweiten Player	73

Sonstiges

Störungsbeseitigung	74
---------------------------	----

Deutsch

Italiano

Technische Daten

1. Allgemein

System	Compact-Disc-Digital-Audio-System
Stromversorgung	Netz 220 V bis 240 V, 50/60 Hz
Leistungsaufnahme	24 W
Betriebstemperatur	+5 °C bis +35 °C
Betriebsfeuchtigkeit	5 % bis 85 % (keine Feuchtigkeitskondensation)
Gewicht	4,0 kg
Außenabmessungen	305 (B) x 344,1 (T) x 108,5 (H) mm

2. Audioteil

Frequenzgang	4 Hz bis 20 kHz
Störspannungsabstand	über 115 dB (JEITA)
Klirrfaktor	0,006 % (JEITA)

3. Zubehör

● Bedienungsanleitung	1
● Netzkabel	1
● Audiokabel	1
● Steuerkabel	1
● Notauswurfstift (in einer Nut an der Bodenplatte des Gerätes untergebracht)	1

HINWEIS:

Technische Änderungen zum Zweck der Produktverbesserung ohne Vorankündigung vorbehalten.

Indice

Prima dell'uso

Dati tecnici	42
Caratteristiche	44
Precauzioni di uso	46
Dischi utilizzabili con quest'unità	48
Collegamenti	50
Nomi e funzioni delle varie parti	53

Operazioni di base

Caricamento e rimozione di dischi	57
Funzionamento del lettore per DJ	59
Avvio immediato	59
Avvio della riproduzione	59
Arresto della riproduzione	60
Per impostare la pausa della riproduzione	60
Avanzamento e retrocessione veloci	60
Ricerca di brani	61
Ricerca di cartelle (solo brani MP3)	61
Predisposizione di punti di avvio	62
Per cambiare la velocità di riproduzione	63
Utilizzazione del tempo principale	63
Funzioni della manopola di ricerca	63
Missaggio di brani differenti	65
Informazioni sulla visualizzazione TEXT	66

Operazioni avanzate

Operazioni avanzate	67
Riproduzione improvvisata	67
Riproduzione con accelerazione	67
Velocità di arresto della riproduzione	68
Ritorno veloce	68
Riproduzione a ciclo	68
Riproduzione a ritroso	70
Informazioni sulla riproduzione con avvio da dissolvenza	70
Riproduzione continua con due apparecchi	71
Memorizzazione di punti di avvio/punti di ciclo	72
Copia di dati memorizzati da un lettore ad un altro	73

Altri

Diagnostica	75
-------------------	----

Dati tecnici

1. Generalità

Sistema	Sistema audio digitale a compact disc
Alimentazione	C.a. da 220 V a 240 V, 50/60 Hz
Consumo	24 W
Gamma delle temperature utili per il funzionamento	da +5 °C a +35 °C
Gamma dell'umidità utile per il funzionamento	dal 5 % all'85 % (non deve formarsi condensa)
Peso	4,0 kg
Dimensioni	305 (L) x 344,1 (A) x 108,5 (P) mm

2. Sezione audio

Risposta in frequenza	da 4 Hz a 20 kHz
Rapporto segnale/rumore	Oltre 115 dB (JEITA)
Distorsione	0,006 % (JEITA)

3. Accessori

● Istruzioni per l'uso	1
● Cavo di alimentazione	1
● Cavo audio	1
● Cavo di comando	1
● Stilo per espulsione forzata (contenuto in una scandalatura ubicata sul lato inferiore dell'apparecchio)	1

NOTA:

I dati tecnici ed il disegno sono soggetti a variazioni senza preavviso.

Merkmale

Beim CDJ-800MK2 handelt es sich um einen CD-Spieler, der speziell auf den Einsatz in Diskotheken hin konzipiert ist und über alle von Diskjockeys benötigten Funktionen verfügt. Die hohe Leistung, Klangqualität und Funktionalität dieses Gerätes machen es jedem Plattenspieler weit überlegen.

JOGSCHLEIBE

Der große Durchmesser (206 mm) der Jogscheibe ermöglicht im Vergleich zum Plattenteller eines Plattenspielers eine bequemere Handhabung.

- **TONHÖHENBEUGUNG**

Diese Funktion ermöglicht eine Feinjustierung der Wiedergabegeschwindigkeit entsprechend der Richtung und Geschwindigkeit der Jogscheiben-Drehung, um die Tonhöhe wunschgemäß zu verändern.

- **SCRATCH-WIEDERGABE**

Wenn im VINYL-Modus auf die Jogscheibe gedrückt wird, so wird die Wiedergabe unterbrochen und dann entsprechend der Richtung und Geschwindigkeit der Jogscheiben-Drehung fortgesetzt. Außerdem kann der Wiedergabestart nach Berühren und Loslassen der Jogscheibe justiert werden, um neue DJ-Techniken zu erstellen.

- **FELD-SUCHFUNKTION**

Durch Drehen der Jogscheibe in der Pause-Betriebsart lässt sich der Cue-Punkt eines Titels in Feldschritten (1 Feld = 1/75 Sekunde) präzise aufsuchen.

- **ULTRASCHNELLER SUCHLAUF**

Wenn die Jogscheibe gedreht wird, während eine der SEARCH-, TRACK SEARCH- oder FOLDER SEARCH-Tasten gedrückt gehalten wird, erfolgt der Suchlauf- bzw. Sprungvorgang mit wesentlich höherer Geschwindigkeit als beim normalen Suchlauf oder Titelsprung bzw. Ordnersprung.

JOGSCHLEIBEN-DISPLAY

Das in der Mitte der Jogscheibe angeordnete Display zeigt Informationen über den Disc-Drehzustand, die Position des Cue-Punktes, den Audiospeicher-Zustand, die Erkennung der Jogscheiben-Berührung und den VINYL-Modus an.

CUE-PUNKT-/SCHLEIFENPUNKT-SPEICHER

Dieser Player verfügt über einen integrierten Speicher, der die Aufzeichnung je eines Cue-Punktes oder Schleifenpunktes pro Disc gestattet; die abgespeicherten Punkte können später jederzeit abgerufen werden.

SOFORT-RÜCKKEHR AN DEN CUE-PUNKT

Im Jogscheiben-Modus „VINYL“ kann durch einfaches Drücken auf die Jogscheibe unmittelbar an den Cue-Punkt zurückgekehrt werden.

WIEDERGABE IN RÜCKWÄRTSRICHTUNG

Wenn Sie die Taste für Rückwärts-Wiedergabe (REV) drücken, so dass ihre Anzeige aufleuchtet, startet die Wiedergabe in Rückwärtsrichtung.

WIEDERGABEGESCHWINDIGKEITS-REGLER

Der lange Regelweg (100 mm) dieses hochpräzisen Gleitbahnreglers ermöglicht in Verbindung mit der digitalen Anzeige der Wiedergabegeschwindigkeit in Schritten von 0,05 % eine exakte Regelung der Wiedergabegeschwindigkeit (innerhalb eines Regelbereichs von ± 10 %) für eine einfache, genaue Beeinflussung der Wiedergabegeschwindigkeit.

- **WIEDERGABEGESCHWINDIGKEITS-REGELBEREICHE**

Um die Justierung zu erleichtern, stehen zwei verschiedene Wiedergabegeschwindigkeits-Regelbereiche zur Verfügung: ± 10 % und WIDE.

- **MASTER-TEMPO-FUNKTION**

Diese Funktion gestattet eine Änderung der Wiedergabegeschwindigkeit ohne gleichzeitige Beeinflussung der Tonhöhe.

DJ-WIEDERGABE VON MP3-DISCS

MP3-Dateien auf CD-ROM-Discs können unter Einsatz der DJ-Funktionen wiedergegeben werden.

CUE-FUNKTIONEN

- **CUE-RÜCKLAUF**

Diese Funktion erlaubt es, durch einfaches Drücken der CUE-Taste während der Wiedergabe unmittelbar an den gespeicherten Cue-Punkt zurückzukehren, um die Wiedergabe dort erneut zu beginnen.

- **AUTO-CUE-FUNKTION**

Mit Hilfe dieser Funktion kann der genaue Anfangspunkt eines Titels durch Drücken der PLAY-Taste unmittelbar angefahren werden, selbst wenn dieser vom Feld des Titels abweicht.

- **CUE-PUNKT-ABTASTUNG**

Diese Funktion gestattet eine Wiedergabe ab dem gespeicherten Cue-Punkt auf einfachen Tastendruck, um den Ton am Cue-Punkt zu kontrollieren.

NAHTLOSE ECHTZEIT-SCHLEIFE

Diese Funktion vereinfacht die Festlegung und das Löschen von Schleifen. Eine Schleife kann entweder während der Wiedergabe eines Titels oder am Ende des Titels festgelegt werden, so dass die Wiedergabe des Titels nicht unterbrochen wird. Zusätzlich ist ein ADJUST-Modus vorgesehen, der eine sofortige Verschiebung des Schleifen-Endpunkts ermöglicht und den Gebrauch der Schleifenfunktion beträchtlich vereinfacht.

AUTO BEAT-SCHLEIFENFUNKTION

Diese Funktion verwendet die BPM-Zahl des Titels, um den Schleifen-Endpunkt automatisch festzulegen und die Schleifenwiedergabe auszuführen.

RELOOP-FUNKTION

Eine Schleife kann beliebig oft wiedergegeben werden.

Selbst nachdem die Schleifenwiedergabe aufgehoben worden ist, kann die zuletzt eingegebene Schleife durch einfaches Drücken der RELOOP-Taste jederzeit wieder abgerufen werden. Da die Schleifenwiedergabe in Übereinstimmung mit dem Takt ein- und ausgeschaltet werden kann, ergibt sich eine Vielzahl von neuartigen Anwendungsmöglichkeiten.

ANZEIGE DER WIEDERGABEADRESSE

Eine Balkenanzeige liefert grafische Informationen über den Fortschritt der Wiedergabe des aktuellen Titels. Dies ermöglicht eine bequeme Kontrolle der aktuellen Wiedergabeposition anhand der Balkenlänge, genau wie wenn man bei einem Plattenspieler die Position der Abtastnadel in der Rille überprüft. Ein blinkender Balken macht darauf aufmerksam, dass sich der Titel seinem Ende nähert.

SCHLITZ-LADEMECHANISMUS

Die Disc wird direkt in den Ladeschlitz eingeschoben, ohne dass eine Klappe geöffnet oder ein Fach ausgefahren werden muss, so dass Discs schnell und bequem gewechselt werden können.

FADER-STARTFUNKTION

Wenn der Player an ein separat erhältliches DJ-Mischpult von Pioneer angeschlossen ist, können die Vorgänge Wiedergabe-Schnellstart und Cue-Rücklauf über eine entsprechende Betätigung des Faderhebels des DJ-Mischpults gesteuert werden.

KOMPATIBEL MIT MEHREREN DISCFORMATEN

Dieser Player ist zum Abspielen von CD-R- und CD-RW-Discs im Stande, die im Audio-CD- oder MP3-Format aufgezeichnet wurden. (Bitte beachten Sie jedoch, dass es je nach den Eigenschaften einer Disc und des zur Aufzeichnung verwendeten Recorders sowie aufgrund eines Vorhandenseins von Schmutz und Kratzern auf der Disc vorkommen kann, dass nicht alle Discs einwandfrei abgespielt werden können.)

Caratteristiche

Questo lettore per compact disc CDJ-800MK2 è stato studiato particolarmente per l'uso da parte dei Disc Jockey, e fornisce quindi tutte le funzioni e le caratteristiche necessarie all'uso in una discoteca, offrendo al contempo prestazioni, qualità sonora e funzionalità superiori a quelle di un normale lettore analogico.

MANOPOLA PER LA RICERCA

Il grande diametro (206 mm) della manopola per la ricerca consente un uso assai più facile rispetto ai normali piatti giradischi analogici.

- **DEVIAZIONE DELL'ALTEZZA SONORA**

Questa funzione consente di modificare il tempo della musica in relazione alla direzione di rotazione della manopola ed alla velocità del movimento rotatorio.

- **RIPRODUZIONE IMPROVVISATA**

In modalità VINYL, premendo la manopola della ricerca veloce la riproduzione viene interrotta e continua poi successivamente in relazione alla direzione ed alla velocità di rotazione della manopola stessa. Si può anche regolare l'avvio per quando si comincia ad usare la manopola e per quando la si lascia andare, per poter così creare nuove tecniche di Disc Jockey.

- **RICERCA A SCATTI SUCCESSIVI**

Con l'apparecchio in modalità di pausa questa funzione consente di far avanzare il disco a scatti successivi (di 1/75 di sec.) ruotando la manopola.

- **RICERCA SUPERVELOCE**

Girare la manopola per la ricerca mentre si tiene premuto il tasto SEARCH, quello TRACK SEARCH o quello FOLDER SEARCH. Se questo viene fatto, la ricerca ha luogo a velocità maggiore delle operazioni di ricerca normale, di ricerca del brano o di ricerca di cartelle.

VISUALIZZAZIONE SULLA MANOPOLA STESSA

Il quadrante che si trova al centro della manopola visualizza informazioni riguardanti le condizioni di rotazione del disco, la posizione dei punti di attacco, la situazione del suono memorizzato, l'individuazione della manopola al tocco, e la modalità VINYL.

MEMORIZZAZIONE DEL PUNTO DI ATTACCO E DEL CICLO

L'apparecchio è dotato di una memoria interna che consente la designazione di un punto di attacco o di un punto di inizio di riproduzione a ciclo per ogni disco; i punti così memorizzati possono essere richiamati successivamente per l'uso desiderato.

RITORNO RAPIDO

In modalità VINYL, il semplice tocco della superficie superiore della manopola avvia il ritorno rapido al punto di attacco predefinito.

RIPRODUZIONE ALL'INVERSO

Premendo il tasto di ritorno all'indietro (REV) sino a quando la spia presente sul tasto si illumina, il disco viene letto in direzione inversa (a ritroso).

COMANDO DEL TEMPO

Un cursore scorrevole di alta precisione, da 100 mm, combinato con una visualizzazione digitale leggibile a scatti successivi dello 0,05 % (ed entro una gamma di variazione massima di ± 10 %) consente un perfetto controllo della velocità di lettura, il che permette di regolare il tempo con facilità e accuratezza.

- **GAMMA DI COMANDO DEL TEMPO**

Per facilitare la regolazione, la gamma massima di variabilità del tempo può essere scelta fra una delle seguenti: ± 10 % e WIDE.

- **TEMPO PRINCIPALE**

Consente di modificare il tempo della musica senza modificarne l'altezza.

RIPRODUZIONE PER DJ DI FILE MP3

I file MP3 presenti in un CD-ROM possono venire riprodotti con funzioni DJ.

AVVIO

- **AVVIO DA UN PUNTO PRECEDENTE**

Una volta che il punto di inizio sia stato memorizzato, per tornare indietro a questo punto e riavviare la lettura premere il tasto di avvio (CUE) mentre l'apparecchio si trova in fase di lettura.

- **AVVIO AUTOMATICO**

La funzione di avvio automatico individua automaticamente il punto di partenza stabilito per quel brano, anche se diverso dall'inizio effettivo del brano, consentendo all'apparecchio di avviare immediatamente la riproduzione al solo tocco del tasto di riproduzione (PLAY).

- **CAMPIONAMENTO DEL PUNTO DI INIZIO**

Il suono al punto di attacco memorizzato può essere riprodotto ad un semplice tocco, che consente di controllare e verificare tale punto di inizio del brano.

CICLO CONTINUO IN TEMPO REALE, SENZA GIUNTURE

Questa funzione facilita la predisposizione e la disattivazione dei cicli continui. La funzione consente di predisporre un ciclo continuo anche mentre si sta riproducendo un brano. Il ciclo può anche essere predisposto al termine del brano in modo che il brano non si arresti. Inoltre, è stata anche aggiunta una comoda modalità di regolazione (ADJUST) per consentire regolazioni ad un solo tocco del punto di fine del ciclo e per facilitare nel loro insieme le operazioni di lettura a ciclo.

CICLO A BATTUTE AUTOMATICO

Questa funzione utilizza il sistema di calcolo delle battute al minuto (BPM) per predisporre automaticamente un punto di uscita dal ciclo di riproduzione ed effettuare la riproduzione a ciclo.

RIPETIZIONE DEL CICLO

Consente di ripetere la riproduzione di un certo ciclo un numero illimitato di volte.

Per tornare al punto di inizio del ciclo, premere il tasto di ripetizione del ciclo (RELOOP), dopo aver disattivato la riproduzione del ciclo stesso. Un uso astuto dell'attivazione e disattivazione di questa funzione in combinazione con il ritmo consente di creare nuovi effetti sonori.

SITUAZIONE DI LETTURA

Questo grafico a barre fornisce una lettura a visione diretta del progredire della riproduzione del brano, che consente di vedere la posizione di riproduzione del momento, esattamente come avviene controllando la posizione dell'ago su un normale disco analogico. La lunghezza della barra indica la posizione del momento, ed una ulteriore barra lampeggiante fornisce un avvertimento preventivo della fine del brano.

INSERIMENTO A FESSURA

I dischi vengono inseriti direttamente, senza la necessità di aprire sportelli o piatti, il che rende assai più veloce la scelta dei brani.

AVVIO DA DISSOLVENZA

Se un mixer per DJ Pioneer (venduto separatamente) è collegato al sistema, la funzione di dissolvenza del mixer può venire usata per eseguire le funzioni di avvio immediato e di ritorno a ritroso.

LETTURA MULTIPLA

Permette la riproduzione di dischi CD-R e CD-RW registrati in formato CD o MP3. Tenere presente che alcuni dischi possono non venire riprodotti correttamente a causa delle loro caratteristiche, di quelle di quest'unità o della presenza di sporco e graffi.

Vorsichtshinweise zum Betrieb

Aufstellungsort

- Aufstellung und Betrieb des Players über längere Zeiträume hinweg auf einem Wärme erzeugenden Gerät, z.B. einem Verstärker, oder in der Nähe von Punktlichtern usw. führen zu einer Beeinträchtigung der Geräteleistung. Vermeiden Sie daher eine Aufstellung dieses Players auf oder in unmittelbarer Nähe von Wärmequellen.
- Stellen Sie diesen Player so weit wie möglich von Tunern und Fernsehgeräten auf. Bei Aufstellung des Players in unmittelbarer Nähe eines solchen Gerätes werden Rauschen oder Bildstörungen verursacht.
- Wenn das Gerät in einem Bereich mit starken Geräuschquellen verwendet wird, zum Beispiel in der Nähe eines Lautsprechers, kann ein Überspringen von Klängen auftreten. In diesem Falle installieren Sie das Gerät in größerer Entfernung vom Lautsprecher, oder reduzieren Sie die Wiedergabe-Lautstärke.
- Stellen Sie dieses Gerät auf einer ebenen, soliden und horizontalen Unterlage auf.
Bitte beachten Sie sorgfältig die folgenden Hinweise bei der Wahl des Aufstellungsorts:

Sorgen Sie unbedingt dafür, dass der Player, einschließlich seiner Video- und Audiokabel sowie des Netzkabels, keinerlei vibrierende Gegenstände berührt. Auf das Gehäuse einwirkende Vibrationen können jedoch Tonaussetzer der Disc verursachen. Besondere Vorsicht ist geboten, wenn das Gerät betrieben wird, während es in einen Tragekoffer usw. eingesetzt ist.

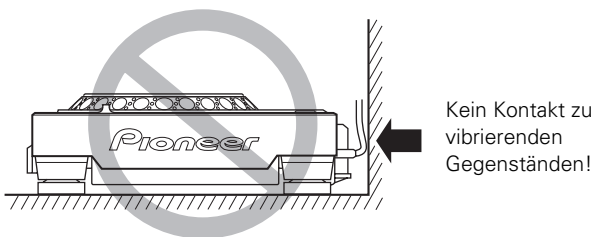

Für einen zur Wärmeabfuhr ausreichenden Freiraum sorgen.

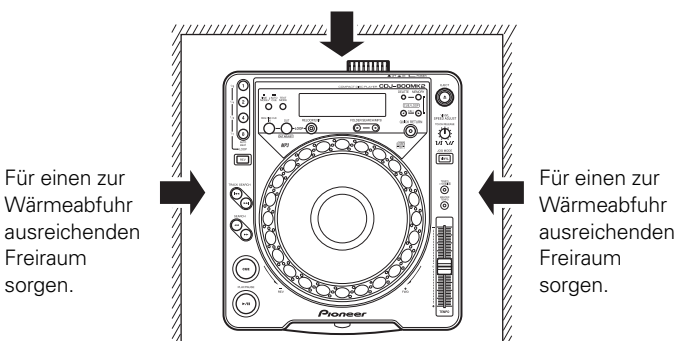

Bei einer Veränderung des Aufstellungsorts des Gerätes

■ Das Gerät während der Wiedergabe auf keinen Fall bewegen!

Während der Wiedergabe rotiert die Disc mit sehr hoher Geschwindigkeit im Geräteinneren; wird der Player während des Abspielvorgangs bewegt, kann dies zu einem Zerkratzen oder einer anderen Beschädigung der Disc führen.

■ Wenn das Gerät an einen anderen Platz gebracht werden muss

Entfernen Sie eine evtl. eingelegte Disc und trennen Sie den Netzstecker von der Netzsteckdose, bevor Sie das Gerät an einen anderen Platz bringen. Wird das Gerät mit eingelegter Disc transportiert, kann dies Funktionsstörungen oder eine Beschädigung zur Folge haben.

Hinweis zum Tragekoffer

Ein berührungsempfindlicher Schalter ist in die Oberfläche der Jogscheibe integriert. Achten Sie beim Unterbringen des Player im Tragekoffer darauf, keinen Druck auf die Jogscheibe auszuüben.

Kondensation

Wenn dieses Gerät aus einer kalten Umgebung in ein warmes Zimmer gebracht wird oder die Raumtemperatur schnell ansteigt, kann sich Kondenswasser im Inneren des Gerätes bilden, wodurch die Leistung beeinträchtigt wird. In einem solchen Fall empfiehlt es sich, vor der Inbetriebnahme des Gerätes ca. eine Stunde zu warten, bis es sich der Raumtemperatur angeglichen hat, bzw. die Raumtemperatur langsam zu erhöhen.

Reinigung des Players

Zum Reinigen des Players ein weiches, trockenes Tuch verwenden. Bei hartnäckiger Verschmutzung ein weiches Tuch in eine Lösung aus einem Teil eines milden Reinigungsmittels und 5 oder 6 Teilen Wasser tauchen und dann gut auswringen. Anschließend mit einem trockenen Tuch nachwischen. Keine flüchtigen Lösungsmittel wie Benzin oder Farbverdünner verwenden, weil das Gerät dadurch Schaden nehmen kann.

Linienreiniger

Die Abtasterlinse wird bei normalem Gebrauch des Gerätes nicht verschmutzt. Falls es aber aus irgendeinem Grund zu einer Verschmutzung der Abtasterlinse kommt, die ein einwandfreies Auslesen der Daten verhindert, wenden Sie sich bitte an eine Pioneer-Kundendienststelle. Im Fachhandel sind Linienreiniger für CD-Spieler erhältlich; bei ihrem Gebrauch ist jedoch Sorgfalt geboten, da bestimmte Ausführungen eine Beschädigung der Abtasterlinse verursachen können.

Precauzioni di uso

Posizione di installazione

- Installando ed usando il lettore per lungo tempo vicino a sorgenti di calore, ad esempio amplificatori o luci intense, lo si può danneggiare. Evitare di installarlo vicino ad apparecchi di questi tipo.
- Installare il lettore il più lontano possibile da sintonizzatori e televisori. Il lettore, se installato in prossimità di simili apparecchi, può produrre rumore e immagini scadenti. Il rumore potrebbe essere particolarmente evidente se viene usata un'antenna interna. In tal caso, fare uso di un'antenna esterna o spegnere il lettore.
- Se l'apparecchio viene usato in ambienti rumorosi, ad esempio vicino a diffusori, la riproduzione può saltare. In tal caso, allontanare i diffusori o ridurre il volume di ascolto.
- Porre questo apparecchio su di una superficie orizzontale e stabile.
Prima di scegliere una posizione di installazione per l'apparecchio, tenere presente quanto segue.

Controllare che il lettore, inclusi i suoi cavi di alimentazione e di collegamento, non sia esposto a vibrazioni. Il lettore possiede un ammortizzatore che assorbe le vibrazioni, ma è ugualmente prudente evitare di usare il lettore in luoghi esposti a vibrazioni, dato che possono far saltare la testina di lettura. Fare particolarmente attenzione quando si usa il lettore tenendolo installato in una borsa da trasporto.

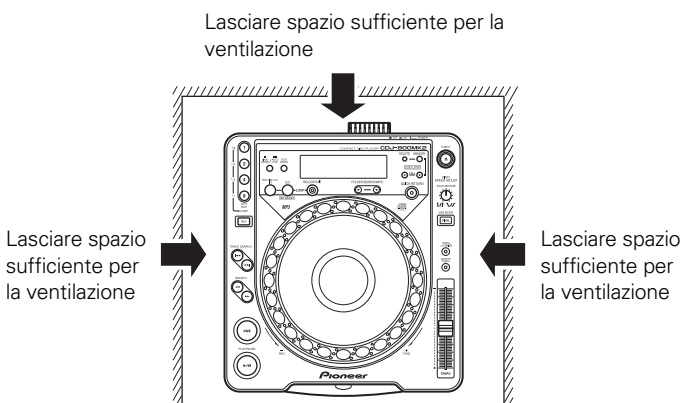
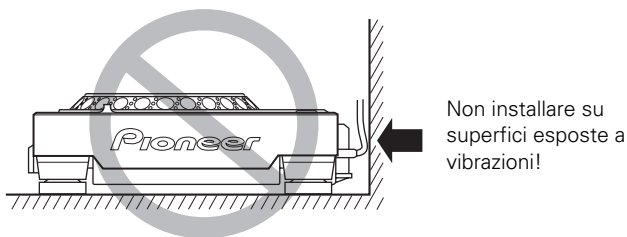

Spostamento dell'apparecchio

■ Non spostare mai l'apparecchio durante la riproduzione

Durante la riproduzione, un disco gira ad altissima velocità, e spostando il lettore in tal momento può causare danni al disco e all'apparecchio.

■ Se si rende necessario spostare l'apparecchio

Prima di spostare l'apparecchio, togliere il disco che contiene e scollegare la spina di alimentazione. Se l'apparecchio viene spostato senza togliere il disco che contiene, si possono causare danni.

La custodia

La superficie superiore della manopola di comando possiede un interruttore a sfioramento. Quando l'apparecchio viene posto nella sua custodia, evitare di premere sulla manopola di comando.

Condensa

Quando quest'unità viene portata improvvisamente da un luogo freddo ad uno caldo o se la temperatura ambiente aumenta improvvisamente, all'interno dell'apparecchio può formarsi della condensa che può impedirgli di fornire il massimo delle prestazioni. In tali casi, lasciare l'apparecchio inattivo per circa un'ora per consentire l'adattamento progressivo alla temperatura ambiente, o aumentare la temperatura della stanza in modo graduale.

Pulizia dell'apparecchio

Per pulire il lettore, usare un panno soffice e pulito. Per sporco tenace, inumidire un panno morbido con un detergente neutro debole (diluito in cinque o sei parti di acqua), strizzarlo bene e pulire via lo sporco. Non usare mai sostanze chimiche volatili come benzina e diluente, dato che esse possono danneggiare le finiture dell'apparecchio.

Pulenti per la lente

La lente della testina ottica del lettore non dovrebbe sporcarsi durante l'uso normale. Se per qualche ragione si dovesse sporcare e non funzionasse a dovere, entrare in contatto con il centro assistenza PIONEER più vicino. Sono disponibili in commercio pulenti per lenti di lettori CD, ma devono venire usati con la massima attenzione, dato che possono danneggiare la lente.

Mit diesem Player abspielbare Discs

Geeignete Disc-Typen

- Die folgenden Symbole und Logos sind auf den Etiketten, der Verpackung oder in der Begleitliteratur von Discs zur Kennzeichnung des Disc-Typs vorhanden.

Typen und Logos geeigneter Discs			
CDs	CD-Text-Discs ^(Anm. 1)	CD-R-Discs ^(Anm. 2)	CD-RW-Discs ^(Anm. 2)
			

Anmerkung 1) Hinweis zur Textanzeige:

Maximal können 48 Zeichen im Display dieses Gerätes angezeigt werden. Wenn die Länge einer Textanzeige 8 Zeichen überschreitet, laufen alle nachfolgenden Zeichen von rechts nach links über das Anzeigefeld. Mit diesem Gerät können nur alphanumerische Zeichen und eine begrenzte Anzahl von Symbolen angezeigt werden (☞ S. 66).

Anmerkung 2) CD-R/CD-RW-Discs:

Dieser Player ist zum Abspielen von CD-R/CD-RW-Discs im Stande, die im Audio-CD- oder MP3-Format aufgezeichnet wurden.

* Einzelheiten hierzu finden Sie in der Bedienungsanleitung Ihres Recorders.

Zum Abspielen von 8-cm-CDs muss ein 8-cm-CD-Adapter verwendet werden (☞ S. 57).

Hinweise:

- Bestimmte CD-R/CD-RW-Discs, die mit einem Einzelgerät-Recorder oder dem Laufwerk eines Personalcomputers aufgezeichnet wurden, können u.U. nicht mit diesem Player

abgespielt werden. Dies kann auf verschiedene Ursachen zurückzuführen sein, einschließlich von Disc-Eigenschaften, Kratzer oder Verschmutzung der Disc, Verschmutzung der Abtasterlinse, Kondensatbildung usw.

- Je nach der zur Aufzeichnung verwendeten Anwendung, deren Einstellungen oder der Betriebsumgebung können bestimmte Discs, die mit dem Laufwerk eines Personalcomputers aufgezeichnet wurden, u.U. nicht mit diesem Player abgespielt werden. Achten Sie stets darauf, die verwendeten Discs korrekt zu formatieren. Einzelheiten hierzu finden Sie in der Dokumentation der jeweiligen Anwendung.
- Teilweise bespielte CD-R- oder CD-RW-Discs, die nicht finalisiert wurden, können nicht mit diesem Gerät abgespielt werden.
- Einzelheiten zur Handhabung von CD-R/CD-RW-Discs finden Sie in der Begleitliteratur jeder Disc.

■ Hinweis zu CD-R/RW-Discs

Aufgrund des besonderen Aufbaus von CD-R/RW-Discs kann es vorkommen, dass eine Stelle, an der eine solche Disc längere Zeit über auf Pause (oder auf Wiedergabe-Bereitschaft) geschaltet war, danach nicht mehr einwandfrei abgespielt werden kann. Das gleiche Problem kann auch dann auftreten, wenn die Schleifenwiedergabe-Funktion sehr oft zum Abspielen einer bestimmten Stelle der Disc eingesetzt wurde.

Daher empfiehlt es sich, ein Archiv von Sicherungskopien für Discs anzulegen, die wichtige oder häufig benötigte Daten enthalten.

■ Hinweis zum Abspielen von DualDiscs

Dieses Gerät ist auf den Einsatz mit normgerechten Audio-CDs ausgelegt. Bei Verwendung von Discs, die nicht den Normen für Audio-CDs entsprechen, ist keine einwandfreie Leistung des Gerätes garantiert, und Funktionsstörungen können beim Betrieb auftreten.

Abspielen von MP3-Dateien

MP3-Dateien gibt es in zwei Formaten, Constant Bit Rate (CBR) und Variable Bit Rate (VBR). Dieses Gerät unterstützt die Wiedergabe und DJ-Wiedergabe von MP3-Daten beider Formate, CBR und VBR, doch im Vergleich zu CBR-Dateien wird bei Dateien, die im VBR-Format aufgezeichnet wurden, eine niedrigere Geschwindigkeit beim Suchlauf und beim ultraschnellen Suchlauf erhalten. Wenn daher die höchste Geschwindigkeit gewünscht wird, empfiehlt sich der Gebrauch von MP3-Dateien, die im CBR-Format aufgezeichnet wurden. MP3-Dateien müssen die folgenden Voraussetzungen erfüllen, um mit diesem Gerät abgespielt werden zu können.

MP3-Format	MPEG-1	Dieses Gerät unterstützt das Format Audio Layer-3 mit Abtastfrequenzen von 32 kHz, 44,1 kHz und 48 kHz sowie Bitraten zwischen 32 KBit/s und 320 KBit/s.
	MPEG-2	Dieses Gerät unterstützt das Format Audio Layer-3 mit Abtastfrequenzen von 16 kHz, 22,05 kHz und 24 kHz sowie Bitraten zwischen 16 KBit/s (Stereo) und 160 KBit/s.
	ID3 Tag	Dieses Gerät unterstützt die Anzeige von ID3-Tags der Versionen 1.0/1.1/2.2/3/4. Die Namen des Titels, Albums und Interpreten werden angezeigt. Mit diesem Gerät können nur alphanumerische Zeichen und eine begrenzte Anzahl von Symbolen angezeigt werden.
Disc-Format	Dateierweiterung	.mp3, .MP3, .mP3, .Mp3
	Orderebenen	Maximal 8 Ebenen; Dateien in Ordnern ab der 9. Ebene können nicht abgespielt werden.
	Maximale Anzahl der Ordner	99 (99 Ordner + 1 Grundverzeichnis)
	Maximale Anzahl der Dateien	999 (pro Ordner)
	Multi-Session	Dieses Gerät bietet keine Unterstützung des Multi-Session-Aufzeichnungsverfahrens. Wenn eine Disc unter Verwendung des Multi-Session-Verfahrens bespielt wurde, wird nur der Inhalt der ersten Aufnahmesitzung wiedergegeben.
	CD-R-Aufzeichnungsverfahren	Aufzeichnung unter Verwendung des CD-ROM-Dateisystems gemäß der Norm ISO 9660 CD-ROM. Nur die Verfahren Disc At Once und Track At Once werden von diesem Gerät unterstützt. Der CDJ-800MK2 kann keine im Paketschreibverfahren aufgezeichneten Discs abspielen.

* Der CDJ-800MK2 ist nicht mit einer Datei-Sortierfunktion ausgestattet; Titel werden daher grundsätzlich in der Reihenfolge ihrer Aufzeichnung abgespielt.

* MP3-Dateien auf CD-ROM-Discs können abgespielt werden.

* Die Zeitdauer, die bis zum Starten der Wiedergabe verstreicht, nimmt mit der Anzahl der Ordner zu.

Dischi utilizzabili con quest'unità

Tipo di dischi utilizzabili con quest'unità

- I seguenti marchi e loghi sono visualizzati su etichette dei dischi, sulle loro confezioni e sulle loro custodie.

Tipi di disco e loro logo			
CD	CD-TEXT (Nota 1)	CD-R (Nota 2)	CD-RW (Nota 2)
			

Nota 1) A proposito del display TEXT:

Il numero di caratteri che possono venire visualizzati arriva a 48. Se quanto visualizzato supera i 8 caratteri, però, essi scorrono sul display. Possono venire usati solo caratteri alfanumerici ed un numero limitato di simboli (☞ pag. 66).

Nota 2) Dischi CD-R/CD-RW:

Questo lettore supporta la riproduzione di CD-R/CD-RW registrati in formato audio CD o contenenti file MP3.

* Per dettagli, consultare le istruzioni per l'uso del proprio masterizzatore.

Quando si riproducono CD da 8 cm, usare sempre un adattatore del tipo apposito (☞ pag. 57).

Note:

- Alcuni dischi CD-R/CD-RW registrati su masterizzatori o computer possono non essere riproducibili con questo lettore a causa di varie ragioni, comprese le caratteristiche del disco, la presenza di graffi o sporco, condensa sulla lente, ecc.
- Alcuni dischi registrati con computer possono non essere riproducibili con questo lettore a seconda dell'applicativo usato, delle sue impostazioni e dell'ambiente operativo. Usare sempre dischi del formato corretto. Per maggiori dettagli, consultare il fabbricante dell'applicativo di masterizzazione.
- Quest'unità non può riprodurre dischi CD-R o CD-RW parzialmente registrati e non finalizzati.
- Per informazioni dettagliate sull'uso di CD-R/CD-RW, consultare il foglietto di avvertenze in dotazione a ciascun disco.

■ I CD-R/RW

A causa della loro particolare struttura, i CD-R/RW, se lasciati per lungo tempo in modalità di pausa (o Standby avvio) in uno stesso punto, possono divenire difficili da riprodurre in tale punto. Lo stesso problema si può verificare se la funzione di anello viene usata per riprodurre un particolare punto per un numero eccessivo di volte.

Si consiglia quindi agli utenti di fare sempre copie di riserva di dischi di tale tipo che contengano dati importanti.

■ La riproduzione DualDisc

Questo prodotto è progettato per la conformità con i dischi CD standard. Non se ne garantisce quindi il funzionamento corretto se usato con dischi di standard diverso da quello CD.

Riproduzione di file MP3

I file MP3 possono avere due formati diversi, Constant Bit Rate (CBR) e Variable Bit Rate (VBR). Questo componente supporta la riproduzione normale e DJ di file sia CBR che VBR, ma quelli VBR richiedono tempi di ricerca e ricerca superveloce superiori a quelli CBR. Per questo, se la velocità di funzionamento è importante, si consiglia l'uso del formato MP3 CBR.

I file MP3 devono possedere le caratteristiche di formato che seguono.

Formato MP3	MPEG-1	Supporto delle funzioni di campionamento Audio Layer-3 da 32 kHz, 44,1 kHz e 48 kHz, e bitrate da 32 Kbps a 320 Kbps.
	MPEG-2	Supporta frequenze di campionamento Audio Layer-3 da 16 kHz, 22,05 kHz, 24 kHz, oltre a bitrate da 16 Kbps (stereo) a 160 Kbps.
	Tag ID3	Supporta i tag ID3 Ver. 1.0/1.1/2.2/2.3/2.4. Visualizza titoli, album ed artista. Possono venire usati solo caratteri alfanumerici ed un numero limitato di simboli.
Formato del disco	Estensione del file	.mp3, .MP3, .mP3, .Mp3
	Livelli di cartelle	Massimo 8 livelli; i file in cartelle che superano gli 8 livelli di innestamento non possono venire riprodotti.
	Numero massimo di cartelle	99 (99 cartelle + 1 di base)
	Numero massimo di file	999 (per cartella)
	Multiseduta	Non supporta la caratteristica di multiseduta. Quando viene usato un disco multiseduta, viene riprodotta solo la prima.
	Metodo di registrazione CD-R	La registrazione deve utilizzare il file system per CD-ROM ISO9660. Supporta solo le caratteristiche Disc At Once o Track At Once. Il CDJ-800MK2 non supporta i dischi registrati col metodo Packet Write.

* Il CDJ-800MK2 non possiede una funzione di riordino dei file; i brani vengono quindi riprodotti nell'ordine di registrazione.

* Riproduce file MP3 da un CD-ROM.

* Il tempo necessario per l'avvio aumenta col numero delle cartelle presenti.

Handhabung von Discs

- Beim Halten von Discs nicht die Seite mit der Signalaufzeichnung (die Seite, die in allen Regenbogenfarben schillert) berühren. Eine Disc immer an den Rändern oder am Mittelloch und am Rand halten.

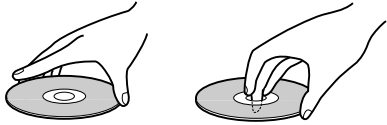

- Weder gummierte Etiketten noch Klebestreifen auf die mit dem Etikett versehene Oberfläche (Abspielseite) einer Disc kleben. Darauf achten, die Etikettenseite nicht zu zerkratzen.



- Die Disc rotiert mit hoher Drehzahl im Inneren des Players. Spielen Sie keine beschädigten, gesprungenen oder verwellten Discs mit diesem Gerät ab.



Keine nicht normgerechten Discs verwenden

- Keine nicht kreisförmigen Discs (herzförmige, achteckige Discs) abspielen. Anderenfalls kann eine Funktionsstörung auftreten.



Aufbewahrung von Discs

- Discs werden aus den gleichen Arten von Kunststoff gefertigt, aus denen herkömmliche Schallplatten bestehen. Um zu verhindern, daß sich die Discs verziehen, sollten sie stets senkrecht stehend in ihren Behältern aufbewahrt werden, wobei sehr heiße, feuchte und kalte Orte zu vermeiden sind. Discs nicht auf den Sitzen eines Autos zurücklassen, da sich diese in direkter Sonneneinstrahlung sehr stark erwärmen können.
- Stets die Vorsichtshinweise in der Begleitliteratur von Discs lesen und befolgen.

Reinigen von Discs

- Reinigen Sie Discs durch saches Abreiben mit einem weichen Tuch, indem Sie dieses vom Mittelloch in einer geraden Bewegung zum Außenrand hin führen.
- Der Gebrauch eines handelsüblichen CD-Reinigungssatzes wird empfohlen.

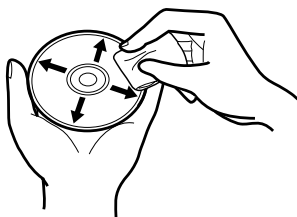

- Bei starker Verschmutzung einer Disc ein weiches Tuch in Wasser eintauchen, gut auswringen und Schmutz vorsichtig von der Oberfläche der Disc entfernen. Danach die Disc mit einem weichen, trockenen Tuch vorsichtig trocknen.
- Auf keinen Fall für herkömmliche Schallplatten bestimmte Antistatik-Reinigungssprays, Benzin, Farbverdünner oder andere leichtflüchtige Lösungsmittel zum Reinigen von Discs verwenden, da diese Mittel die Oberfläche der Disc angreifen.

Uso dei dischi

- Quando si afferrano dei dischi, non toccare la superficie recante i segnali (la superficie iridescente dal lato opposto al lato etichettato).

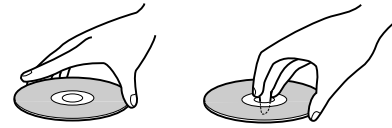

- Non incollare etichette o nastro adesivo sulle superfici del disco, ed evitare inoltre di scalfirle o di danneggiare l'etichetta esistente.



- All'interno dell'apparecchio il disco ruota ad alta velocità. Evitare quindi l'uso di dischi danneggiati (deformati o incrinati).



Non riprodurre dischi di forma particolare

- Non riprodurre dischi non circolari, ad esempio a forma di cuore. Essi possono causare guasti.

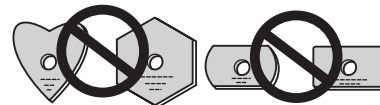

Conservazione dei dischi

- I dischi sono fatti dello stesso materiale usato per i dischi analogici. Fare attenzione a che non si deformino. Tenerne le custodie sempre ben verticali, evitando di lasciarli in luoghi esposti a calore, umidità o temperature bassissime. Evitare di lasciare i dischi in auto; l'abitacolo di una vettura durante l'estate diviene caldissimo.
- Leggere attentamente, ed osservare, le precauzioni riportate sull'etichetta dei dischi.

Pulizia dei dischi

- Tenere sempre i dischi ben puliti passandoli leggermente con un panno soffice dal bordo interno a quello esterno.
- Si raccomanda di pulire i dischi con un corredo di pulizia CD del tipo in commercio.

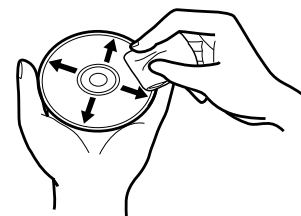

- Se il disco risulta particolarmente sporco, bagnare il panno in acqua, strizzarlo bene, togliere lo sporco dal disco ed asciugare poi accuratamente il disco con un panno asciutto.
- Non fare uso sul disco di liquidi per pulizia a spray o di agenti anti elettricità statica. Evitare anche di pulire il disco con benzina od altri solventi volatili che potrebbero danneggiare la superficie del disco.

Anschlüsse

Achten Sie vor dem Herstellen oder Verändern von Anschlüssen unbedingt darauf, den Netzschalter auszuschalten und den Netzstecker aus der Netzsteckdose zu ziehen.

1. Anschluss an ein Pioneer DJ-Mischpult (Audioausgang und Steuerbuchse)

Verbinden Sie jeweils den weißen Stecker des mitgelieferten Audiokabels mit der Buchse des linken (L) Kanals, und den roten Stecker mit der Buchse des rechten (R) Kanals.

Nach Anschluss des mitgelieferten Steuerkabels kann das DJ-Mischpult außerdem zur Steuerung der Funktionen Fader-Wiedergabestart und Cue-Rücklauf des Players verwendet werden. Bitte beachten Sie, dass ein Digitalanschluss nur dann hergestellt werden kann, wenn das DJ-Mischpult mit einem Digitaleingang ausgestattet ist (Modell DJM-800, DJM-1000 usw.). Verbinden Sie die DIGITAL OUT-Buchse dieses Gerätes über ein handelsübliches koaxiales Digitalsignalkabel mit der DIGITAL IN-Buchse des DJ-Mischpults.

Collegamenti

Prima di procedere con i collegamenti, spegnere sempre il sistema e scollegarne il cavo di alimentazione.

1. Collegamento con un mixer Pioneer per DJ (connettore di uscita audio e di controllo)

Facendo uso del cavo audio in dotazione, collegare lo spinotto bianco alla presa L (sinistra) e quello rosso alla presa R (destra).

Inoltre, collegando il cavo di controllo in dotazione, il mixer per DJ può venire usato per controllare quest'unità per le funzioni di riproduzione con avvio con dissolvenza o di ritorno a ritroso.

Tenere presente che i collegamenti digitali possono venire fatti solo con mixer dotati di connettori digitali di ingresso (modelli DJM-800, DJM-1000, ecc.). Collegare il connettore DIGITAL OUT al connettore DIGITAL IN del mixer per DJ con un cavo coassiale digitale del tipo normalmente in vendita.

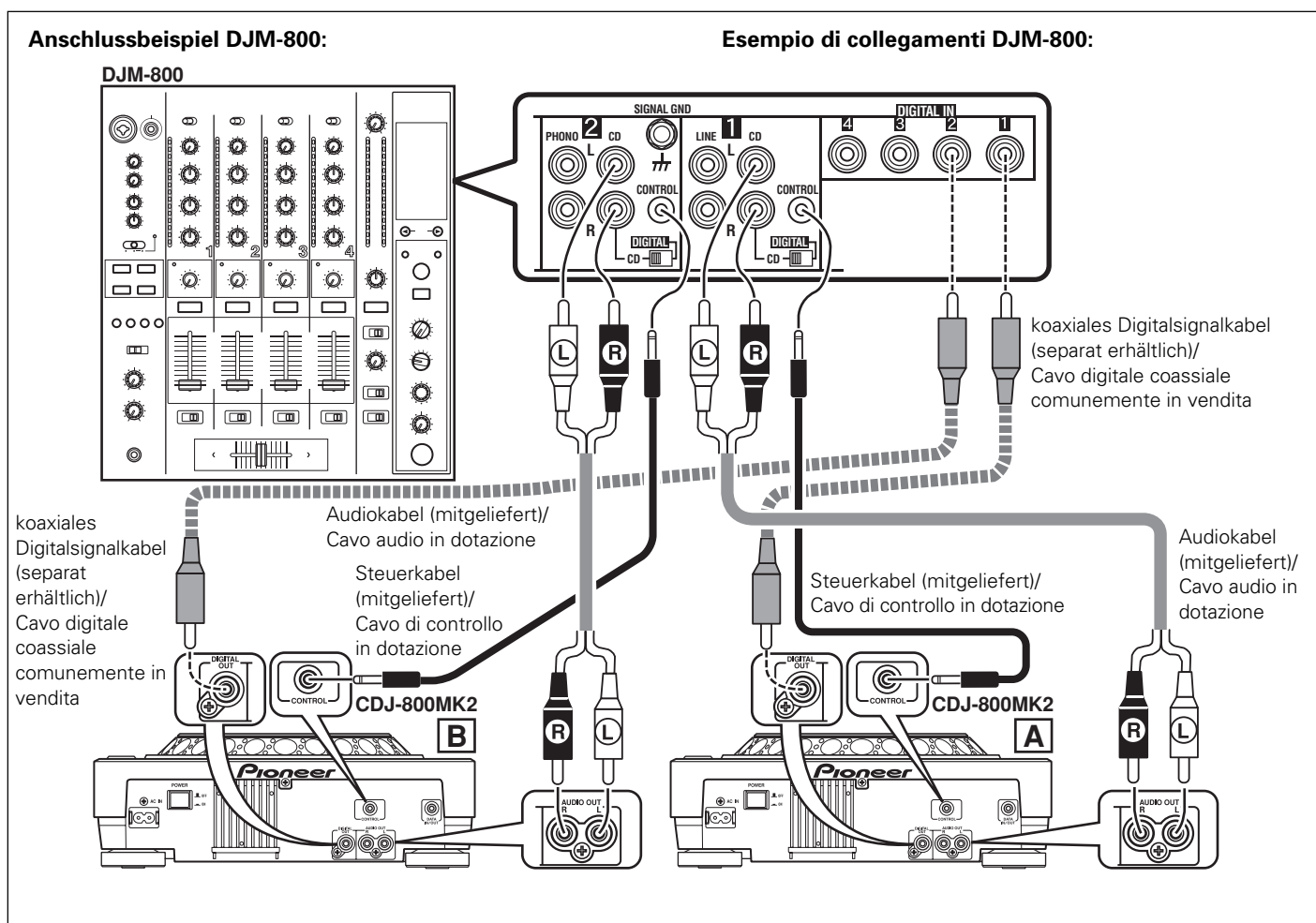

- Bei Verwendung des DJM-1000 verbinden Sie Player A über das mitgelieferte Audiokabel mit einem Paar der CD/LINE-Buchsen des DJ-Mischpults, und Player B mit dem zweiten Paar von CD/LINE-Buchsen. Zur Herstellung eines Digitalanschlusses muss die DIGITAL OUT-Buchse des Players über ein handelsübliches koaxiales Digitalsignalkabel mit einer der DIGITAL IN-Buchsen (4 bis 6) des DJM-1000 verbunden werden.
- Bei Verwendung des DJM-600, DJM-300 oder DJM-500 verbinden Sie Player A über das mitgelieferte Audiokabel mit den CD1-Buchsen des DJ-Mischpults, und Player B mit den CD2-Buchsen.
- Bei Verwendung des DJM-909 oder DJM-707 verbinden Sie Player A über das mitgelieferte Audiokabel mit den CD-Buchsen von CH1 des DJ-Mischpults, und Player B mit den CD-Buchsen von CH2.
- Bei Verwendung des DJM-3000 verbinden Sie Player A über das mitgelieferte Audiokabel mit den LINE 1-Buchsen von CH-1 des DJ-Mischpults, und Player B mit den LINE 3-Buchsen von CH-2.

- Nel fare collegamenti col DJM-1000, è possibile usare i cavi audio in dotazione per collegare una serie di connettori CD/LINE al lettore A e l'altra serie di connettori CD/LINE ad un secondo lettore B. Per fare collegamenti digitali audio si deve usare un cavo digitale coassiale da acquistarsi separatamente per collegare il connettore DIGITAL OUT del lettore CD ad uno dei connettori DIGITAL IN (da 4 a 6) del mixer DJM-1000.
- Se si usa un DJM-600, DJM-300 o DJM-500, collegare i connettori CD1 al lettore A, e quelli CD2 al lettore B con i cavi audio in dotazione.
- Se si usa un DJM-909 o DJM-707, collegare i connettori CD CH1 al lettore A e quelli CD CH2 al lettore B con i cavi audio in dotazione.
- Se si usa un DJM-3000, collegare il lettore A a CH-1 LINE 1 e quello B a CH-2 LINE 3.

- Bei Verwendung eines anderen Audio-Mischpults verbinden Sie die AUDIO OUT-Buchsen des Players mit den LINE IN- oder AUX IN-Buchsen des Mischpults. (**★ Stellen Sie den Anschluss AUF KEINEN FALL an den PHONO-Buchsen des Mischpults her, da anderenfalls ein verzerrter Klang erhalten wird oder eine einwandfreie Wiedergabe nicht möglich ist.**)

2. Anschluss des Steuerkabels für Relaiswiedergabe

Wenn Sie die Steuerbuchsen von zwei CD-Playern für DJ-Anwendungen über das mitgelieferte Steuerkabel miteinander verbinden, ist eine automatische Relaiswiedergabe möglich. (☞ S. 71)

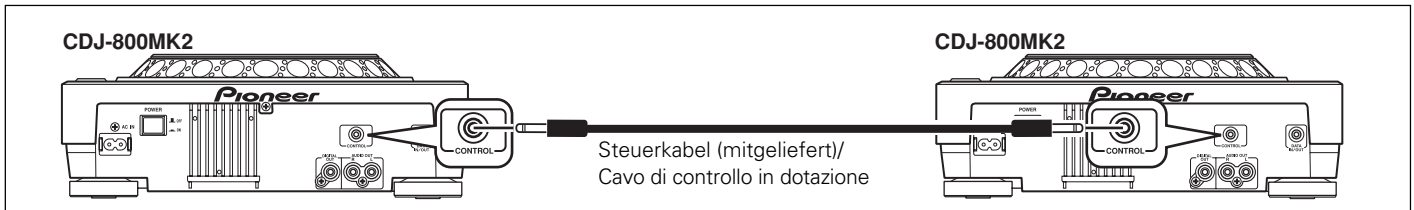

2. Collegamenti dei cavi di controllo per la riproduzione continua

Usando il cavo di controllo in dotazione per collegare i connettori di controllo di due lettori CD per DJ è possibile eseguire la riproduzione continua automatica. (☞ pag. 71)

3. Anschluss an sonstige Geräte

A Anschluss an einen Stereoverstärker (ohne DJ-Mischpult)

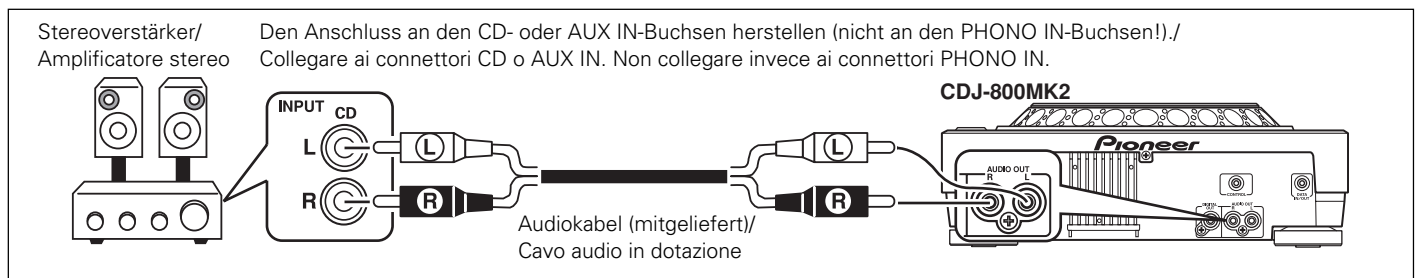

3. Collegamento di altri componenti

A Collegamento di un amplificatore stereo (se non si usa un mixer per DJ)

B Anschluss an eine Audiokomponente mit Digitaleingang

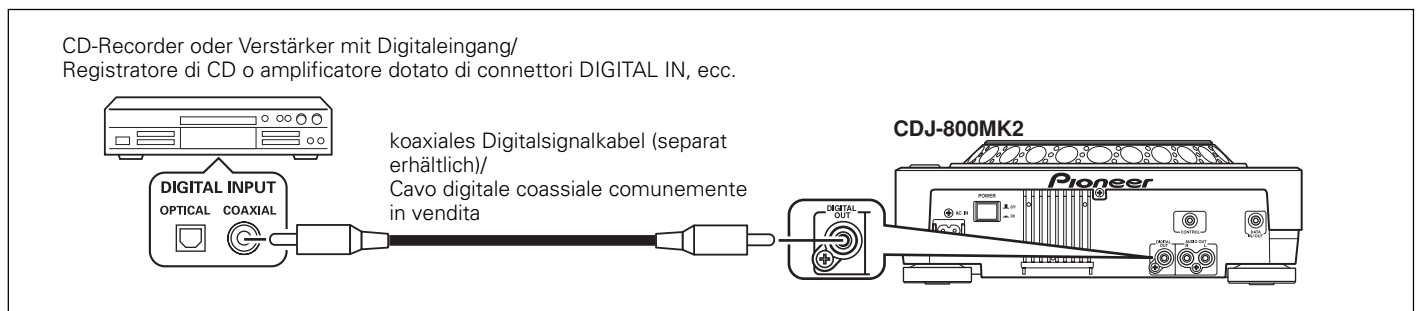

B Collegamento ad un componente dotato di connettori DIGITAL IN

- Von der DIGITAL OUT-Buchse werden lediglich Audiodaten ausgegeben (ohne Subcodes; CD-Grafik wird nicht unterstützt). Je nach Ausführung des angeschlossenen CD-Recorders oder einer anderen Audiokomponente kann es zu Einschränkungen bei bestimmten Aufzeichnungs- und anderen Funktionen kommen. Einzelheiten hierzu finden Sie in der Bedienungsanleitung der betreffenden Komponente.

- I connettori DIGITAL OUT emettono solo dati audio (privi di sottocodici; le grafiche su CD non sono supportate). A seconda del registratore CD o del componente collegato, alcune registrazioni o altre funzioni possono avere delle limitazioni. Per maggiori dettagli, consultare le istruzioni per l'uso del componente collegato.

4. Anschluss zum Kopieren des Speicherinhalts eines Players auf einen zweiten Player

Verbinden Sie die DATA IN/OUT-Buchsen von zwei Playern des Modells CDJ-800MK2* über das mitgelieferte Steuerkabel oder ein handelsübliches Ministeckerkabel. Dieser Anschluss ermöglicht es, die im internen Speicher eines Players abgespeicherten Daten (Cue-Punkt-, Schleifenpunktdateien) in den internen Speicher des anderen Players zu kopieren (☞ S. 73).

* Daten können zwar von einem Player des Modells CDJ-800 auf einen CDJ-800MK2 kopiert werden, doch der umgekehrte Vorgang ist nicht möglich.

4. Collegamenti per la copia dei dati registrati da un lettore ad un altro

Usare il cavo di controllo in dotazione o un cavo a spinotti mini del tipo normalmente in commercio per collegare i connettori DATA IN/OUT di due lettori CDJ-800MK2*. In questo modo, i dati (punti di avvio e di ciclo) registrati in un lettore possono venire copiati nell'altro (☞ pag. 73).

* È possibile copiare dati da un lettore CDJ-800 ad un CDJ-800MK2, ma non l'opposto.

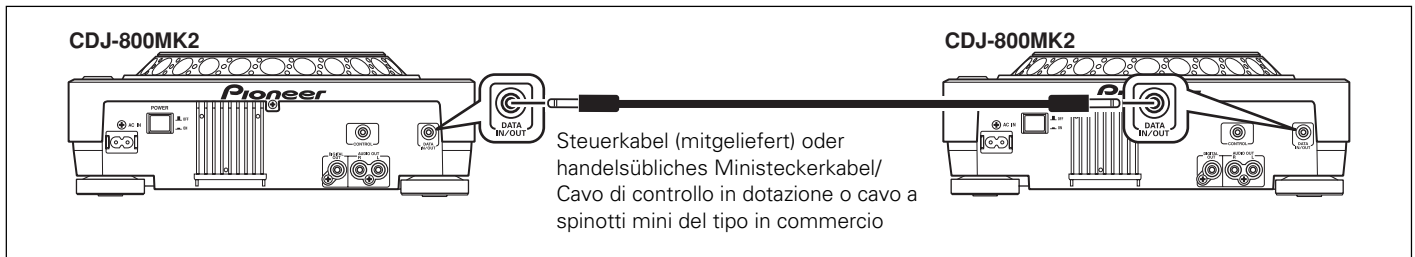

5. Anschluss des Netzkabels

Nachdem alle übrigen Anschlüsse hergestellt worden sind, schließen Sie den Steckverbinder an einem Ende des mitgelieferten Netzkabels an den Netzeingang (AC IN) an der Rückwand dieses Gerätes, und den Netzstecker am anderen Ende des Netzkabels an eine Netzsteckdose oder die Zusatzsteckdose eines Verstärkers an.

5. Collegamento del cavo di alimentazione

Ultimati tutti gli altri collegamenti, collegare il cavo di alimentazione accessorio alla presa di corrente alternata sul retro del lettore, quindi collegare la sua spina ad una presa a muro od una presa ausiliaria del proprio amplificatore.

Bezeichnung und Funktion der Bedienelemente

Nomi e funzioni delle varie parti

1. Taste und Anzeige für Festlegung des Schleifen-Anfangspunkts/Echtzeit-Festlegung des Cue-Punktes (LOOP IN/REALTIME CUE)

Echtzeit-Festlegung des Cue-Punktes [S. 63](#)
 Festlegung des Schleifen-Anfangspunkts [S. 68](#)

2. Taste und Anzeige für Festlegung/Korrektur des Schleifen-Endpunkts [LOOP OUT (OUT ADJUST)]

Festlegung des Schleifen-Endpunkts [S. 68](#)
 Korrektur des Schleifen-Endpunkts [S. 69](#)

3. Taste und Anzeige für Neustart/Beenden der Schleifenwiedergabe (RELOOP/EXIT) [S. 70](#)

4. Zeitanzeigemodus-/Auto-Cue-Taste (TIME MODE/AUTO CUE) TIME MODE:

Bei jeder Betätigung dieser Taste wird abwechselnd zwischen der Anzeige der verstrichenen Spielzeit und der Anzeige der Restspielzeit (REMAIN) umgeschaltet. Bei bestimmten MP3-Dateien kann es vorkommen, dass die Anzeige der Restspielzeit (REMAIN) nicht sofort erscheint.

- Der aktuelle Zeitanzeigemodus (TIME MODE) bleibt auch Ausschalten des Gerätes gespeichert.

AUTO CUE:

Halten Sie diese Taste mindestens 1 Sekunde lang gedrückt, um die Auto-Cue-Funktion abwechselnd ein- und auszuschalten.

Halten Sie die Taste mindestens 5 Sekunden lang gedrückt, um die Ansprechempfindlichkeit der Auto-Cue-Funktion zu ändern. [S. 59](#)

- Der Ein-Aus-Zustand und die aktuelle Ansprechempfindlichkeit der Auto-Cue-Funktion bleiben auch nach Ausschalten des Gerätes gespeichert.

5. Textanzeigemodus-Taste (TEXT MODE)

Beim erstmaligen Drücken dieser Taste wird der Textanzeigemodus aktiviert; bei jeder weiteren Betätigung der Taste werden der Titelname, Albumname und Interpretename der Reihe nach angezeigt. [S. 66](#)

- Um auf den Zeitanzeigemodus umzuschalten, drücken Sie die TIME MODE/AUTO CUE-Taste.

6. Display [S. 55 \(51 bis 63\)](#)

7. Ordnersprungtasten (FOLDER SEARCH ◀, ▶) [S. 61](#)

Beim Abspielen einer MP3-Disc wird jeweils ein Sprung in der entsprechenden Richtung durch die Ordner einer mit mehreren Ordnebenen versehenen CD-ROM-Disc ausgeführt.

8. Cue-Punkt/Schleifenpunkt-Löschtaste (CUE/LOOP DELETE) [S. 72](#)

Diese Taste dient zum Löschen von Cue-Punkten und Schleifenpunkten aus dem internen Gerätespeicher.

9. Netzschalter (POWER OFF ■/ON ◀)

Dieser Schalter befindet sich an der Rückwand des Gerätes.

10. Cue-Punkt/Schleifenpunkt-Speichertaste (CUE/LOOP MEMORY) [S. 72](#)

Diese Taste dient zur Aufzeichnung von Cue-Punkten und Schleifenpunkten im internen Gerätespeicher.

11. Cue-Punkt/Schleifenpunkt-Abruftasten (CUE/LOOP CALL) (◀, ▶) [S. 72](#)

Diese Tasten dienen zum Abrufen von Cue-Punkten und Schleifenpunkten, die im internen Gerätespeicher aufgezeichnet sind.

12. Auswurfaste [EJECT (▲)]

Nach Drücken dieser Taste kommt die Disc zum Stillstand und wird aus dem Ladeschlitz ausgeworfen.

13. Taste und Anzeige für Sofort-Rückkehr an Cue-Punkt (QUICK RETURN) [S. 68](#)

Wenn diese Taste bei Einstellung des Jogmodus auf [VINYL] eingeschaltet ist, erfolgt eine sofortige Rückkehr an den Cue-Punkt, wenn die Oberfläche der Jogscheibe berührt wird.

14. Abbrems-/Beschleunigungsgeschwindigkeits-Regler (VINYL SPEED ADJUST TOUCH/RELEASE)

Bei Einstellung des Jogmodus auf [VINYL] dient dieser Regler zur Einstellung der Abbremsgeschwindigkeit (Zeitdauer bis zum vollständigen Stoppen der Wiedergabe) nach einer Berührung der Oberfläche der Jogscheibe sowie zur Einstellung der Beschleunigungsgeschwindigkeit (Zeitdauer, die aus dem Stoppzustand bis zum Erreichen der normalen Wiedergabegeschwindigkeit verstreicht) nach Loslassen der Oberfläche der Jogscheibe.

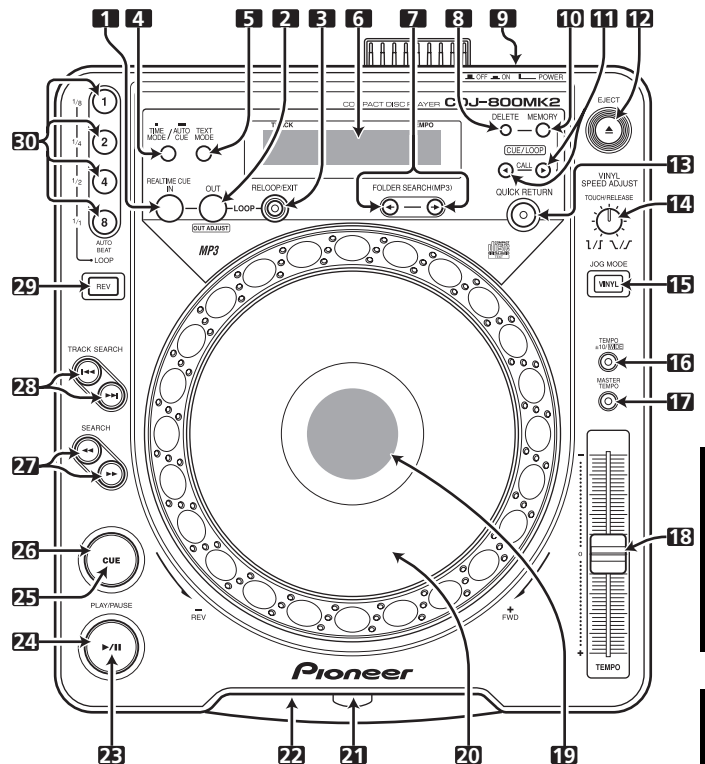

1. Tasto/indicatore di inizio di ciclo/avvio in tempo reale (LOOP IN/REALTIME CUE)

Inizio in tempo reale [pag. 63](#)
 Predisposizione del punto di avvio del ciclo [pag. 68](#)

2. Tasto, e relativa indicazione, delle funzioni di uscita dal ciclo (LOOP OUT) e regolazione dell'uscita (OUT ADJUST)

Predisposizione del punto di uscita dal ciclo [pag. 68](#)
 Regolazione del punto di uscita dal ciclo [pag. 70](#)

3. Tasto, e relativa indicazione, delle funzioni di ripetizione del ciclo (RELOOP) ed uscita (EXIT) [pag. 70](#)

4. Tasto di modalità del tempo (TIME MODE) o di inizio automatico (AUTO CUE)

TIME MODE:
 Ad ogni successiva pressione del tasto, la visualizzazione del tempo si alterna da quella del tempo di riproduzione trascorso a quella del tempo di riproduzione rimanente (REMAIN).
 Se si riproducono file MP3, il display **REMAIN** potrebbe non essere apparire immediatamente a seconda del brano.

- L'impostazione **TIME MODE** attuale rimane in memoria anche se quest'unità viene spenta.

AUTO CUE:

Se questo tasto viene mantenuto premuto per un secondo o più, la modalità AUTO CUE viene attivata o al contrario disattivata.

Se questo tasto viene mantenuto premuto per cinque secondi o più, il livello AUTO CUE viene cambiato. [pag. 59](#)

- La condizione di attivazione o disattivazione della funzione AUTO CUE e del livello AUTO CUE rimane in memoria anche se questo apparecchio viene spento.

5. Tasto della modalità di testi (TEXT MODE)

Quando questo tasto viene premuto, il tasto della modalità TEXT si attiva e, ad ogni pressione successiva del tasto, il display visualizza in sequenza il nome del brano, il nome dell'album ed il nome dell'artista. [pag. 66](#)

- Per regolare la visualizzazione del tempo, premere il tasto **TIME MODE/AUTO CUE**.

6. Display [pag. 55 \(da 51 a 63\)](#)

7. Tasti di ricerca di cartelle (FOLDER SEARCH ◀, ▶) [pag. 61](#)

Durante la riproduzione di brani MP3, la ricerca di cartelle innestate su CD-ROM viene eseguita nella direzione designata.

8. Tasto di cancellazione di un punto di avvio e di un ciclo (CUE/LOOP DELETE) [pag. 72](#)

15. Jogmodus-Wahltaste/Anzeige (JOG MODE VINYL)

Im VINYL-Modus: Die Anzeige der Taste leuchtet. Wenn die Oberfläche der Jogscheibe während der Wiedergabe berührt wird, stoppt die Wiedergabe, und wenn die Jogscheibe anschließend gedreht wird, erfolgt die Tonausgabe entsprechend dem Drehwinkel.

- Der aktuelle Jogmodus bleibt auch nach Ausschalten des Gerätes gespeichert.

Im CDJ-Modus: Die obige Funktion steht nicht zur Verfügung, wenn die Oberfläche der Jogscheibe berührt wird.

16. Temporegelbereich-Wahltaste/Anzeige (TEMPO ±10/WIDE)

Bei jeder Betätigung dieser Taste wird abwechselnd zwischen den beiden Regelbereichen des **TEMPO**-Schieberegler (±10 %/WIDE) umgeschaltet. Bei Wahl der Einstellung [WIDE] leuchtet die Anzeige der Taste.

- Bei CD-Wiedergabe beträgt der Tempo-Regelbereich bei Wahl der Einstellung [WIDE] ±100 %; bei MP3-Wiedergabe beträgt der Tempo-Regelbereich bei Wahl der Einstellung [WIDE] ±16 %.

17. Taste und Anzeige MASTER TEMPO S. 63

Bei jeder Betätigung dieser Taste wird die Master-Tempo-Funktion abwechselnd ein- und ausgeschaltet.

18. Wiedergabegeschwindigkeits-Schieberegler (TEMPO)

Durch Verschieben des Reglers nach vorn (in Richtung „+“) wird die Wiedergabegeschwindigkeit erhöht, durch Verschieben des Reglers nach hinten (in Richtung „-“) wird sie verringert.

19. Jogscheiben-Display S. 56 (71 bis 75)

20. Jogscheibe (+FWD/-REV) S. 63

21. Disc-Ladeschlitz S. 57

22. Notauswurfloch S. 58

23. Wiedergabe-/Pausenanzeige (▶/II)

Diese Anzeige leuchtet während der Wiedergabe; sie blinkt in der Pause-Betriebsart.

24. Wiedergabe-/Pausentaste [PLAY/PAUSE (▶/II)] S. 59

25. Cue-Punktanzeige (CUE) S. 62

Diese Anzeige leuchtet, wenn ein Cue-Punkt festgelegt worden ist. Sie blinkt in der Pause-Betriebsart.

26. Cue-Punktaste (CUE)

Festlegung des Cue-Punktes S. 62

Cue-Rücklauf S. 63

Cue-Punkt-Abtastung S. 63

27. Suchlauf Tasten [SEARCH (◀◀, ▶▶)] S. 60

28. Titelsprung Tasten [TRACK SEARCH (◀◀, ▶▶)] S. 61

29. Rückwärts-wiedergabe-Taste/Anzeige (REV) S. 70

Nach Drücken dieser Taste leuchtet ihre Anzeige auf, und das Gerät schaltet auf Wiedergabe in Rückwärtsrichtung.

30. Tasten und Anzeigen für Beat-Schleifenautomatik, Schleifenverkürzung [AUTO BEAT LOOP (1, 2, 4, 8)] S. 69

(1/8, 1/4, 1/2, 1/1) S. 68

Nach Drücken einer dieser Tasten wird der Schleifen-Endpunkt automatisch an einer Stelle festgelegt, die um die entsprechende Anzahl von Taktschlägen (1, 2, 4 oder 8) hinter dem Schleifen-Anfangspunkt liegt.

Wenn eine Schleife manuell festgelegt worden ist, dienen diese Tasten zur Verkürzung der Schleifenlänge um den jeweiligen Faktor (1 = 1/8, 2 = 1/4, 4 = 1/2, 8 = 1/1).

Da usare per cancellare punti di avvio e punti di ciclo dalla memoria interna.

9. Interruttore di accensione (POWER OFF ■/ON ▬)

Questo interruttore si trova sul pannello posteriore di quest'unità.

10. Tasto di memoria di punti di avvio e di ciclo (CUE/LOOP MEMORY) S. pag. 72

Da usare per memorizzare punti di avvio e punti di ciclo nella memoria interna.

11. Tasti di richiamo di punti di avvio e di ciclo (CUE/LOOP CALL) (◀, ▶) S. pag. 72

Da usare per richiamare punti di avvio e punti di ciclo dalla memoria interna.

12. Tasto di espulsione (EJECT) (▲)

Quando questo tasto viene premuto, la rotazione del disco cessa ed esso viene espulso.

13. Tasto/indicatore di ritorno veloce (QUICK RETURN) S. pag. 68

Se questo interruttore si trova su ON quando la modalità JOG MODE si trova su [VINYL], premendo la superficie della manopola per la ricerca si torna rapidamente al punto di avvio.

14. Manopola di regolazione ad un tocco e di abbandono della velocità di decelerazione della riproduzione (VINYL SPEED ADJUST TOUCH/RELEASE)

Questa manopola viene usata per regolare la velocità di decelerazione dalla riproduzione all'arresto quando la modalità JOG MODE impostata è [VINYL] e la superficie della manopola per la ricerca viene premuta, ed anche la velocità di accelerazione dall'arresto alla riproduzione quando il dito dell'utente viene rimosso dalla superficie della manopola per la ricerca.

15. Tasto/indicatore della modalità JOG MODE VINYL (JOG MODE VINYL)

Modalità VINYL: L'indicatore del tasto si illumina. Se la superficie della manopola di regolazione di ricerca viene premuta durante la riproduzione, questa cessa, e se la manopola viene poi ruotata, il suono viene riprodotto in accordo con il grado della sua rotazione.

- L'impostazione attuale della manopola per la ricerca rimane in memoria anche se quest'unità viene spenta.

Modalità CDJ: L'azione descritta non ha luogo se la manopola per la ricerca viene premuta.

16. Tasto/selettore della gamma di controllo del tempo (TEMPO ±10/WIDE)

Ad ogni pressione del tasto, la gamma di variabilità del cursore **TEMPO** cambia (±10 %/WIDE). Il tasto si illumina quando [WIDE] è scelto.

- Se si riproducono CD, la variabilità durante la selezione [WIDE] è di ±100 %; quando si riproducono file MP3, la variabilità di [WIDE] è del ±16 %.

17. Tasto, e relativa indicazione, MASTER TEMPO S. pag. 63

Se premuto, la funzione del tempo principale viene alternatamente attivata e disattivata.

18. Cursore di comando TEMPO

Se mosso verso di sé (+, avanti), il tempo del brano aumenta, e se mosso lontano da sé (-, indietro), il tempo diminuisce.

19. Visualizzazioni della manopola S. pag. 56 (da 71 a 75)

20. Manopola di ricerca (+FWD/-REV) S. pag. 63

21. Fessura di caricamento del disco S. pag. 57

22. Foro di espulsione forzata S. pag. 58

23. Indicazione di riproduzione/pausa (▶/II)

Si illumina durante la riproduzione e lampeggia durante la pausa.

24. Tasto di riproduzione/pausa [PLAY/PAUSE (▶/II)] S. pag. 59

25. Indicatore dei punti di avvio (CUE) S. pag. 62

Si illumina quando un punto di avvio è stato impostato. Lampeggia in modalità di pausa.

26. Tasto CUE

Predisposizione dei punti di avvio S. pag. 62

Ritorno a ritroso S. pag. 63

Campionamento dei punti di avvio S. pag. 63

27. Tasti di ricerca [SEARCH (◀◀, ▶▶)] S. pag. 60

28. Tasti di ricerca dei brani [TRACK SEARCH (◀◀, ▶▶)] S. pag. 61

29. Tasto/indicatore di riproduzione inverse (REV) S. pag. 70

Quando questo tasto viene premuto, il suo indicatore si accende e quest'unità viene portata in modalità di riproduzione inversa.

56. Feld-Anzeigefeld (F)

Bei normaler Wiedergabegeschwindigkeit entsprechen 75 Felder einer Sekunde.

57. Tempobeeinflussungs-Anzeigefeld (TEMPO)

Hier wird das aktuelle Ausmaß der Beeinflussung der Wiedergabegeschwindigkeit durch den TEMPO-Schieberegler als Prozentzahl angezeigt.

58. Temporegelbereich-Anzeige (WIDE)

Diese Anzeige leuchtet bei Einstellung der TEMPO ±10/WIDE- Taste auf [WIDE].

59. Wiedergabeadressen-Anzeigebereich

Diese grafische Balkenanzeige, deren Länge einem kompletten Titel entspricht, bietet einen bequemen Überblick über die verstrichene und die verbleibende Spielzeit des laufenden Titels.

- Bei Anzeige der verstrichenen Spielzeit leuchten die Segmente der Balkenanzeige der Reihe nach von links nach rechts auf.
- Bei Anzeige der Restspielzeit erlöschen die Segmente der Balkenanzeige der Reihe nach von links nach rechts.
- Wenn die Restspielzeit des Titels weniger als 30 Sekunden beträgt, beginnen die Segmente der Balkenanzeige in langsamem Tempo zu blinken; das Tempo des Blinkens wird schneller, sobald weniger als 15 Sekunden Spielzeit verbleiben.

60. Speicherpunkt-Anzeigebereich

Wenn ein Speicher-Cue-Punkt oder Speicher-Schleifenpunkt im laufenden Titel aufgezeichnet worden ist, wird hier die relative Startposition des Cue-Punktes bzw. Schleifenpunktes angezeigt.

61. Punktmatrix-Anzeigefeld (9 Felder zu je 7 x 5 Punkten)

Auf diesem Anzeigefeld werden Textinformationen, Meldungen zur Bedienerführung und andere Informationen angezeigt. Text kann mit bis zu 48 Zeichen angezeigt werden (wenn die Länge einer Textanzeige 8 Zeichen überschreitet, laufen alle nachfolgenden Zeichen von rechts nach links über das Anzeigefeld). ☞ S. 66

62. BPM-Anzeigefeld (0 bis 360 BPM)

Hier wird die Anzahl der Schläge pro Minute (BPM = Beats Per Minute) des laufenden Titels angezeigt (Erfassungsbereich: 70 bis 180 BPM). Bei bestimmten Titeln kann es vorkommen, dass eine automatische Erfassung des BPM-Wertes nicht möglich ist.

63. Master-Tempo-Anzeige (MT)

Diese Anzeige leuchtet bei aktivierter Master-Tempo-Funktion.

57. Visualizzazione del tempo di riproduzione (TEMPO)

Visualizza il cambiamento di velocità di riproduzione (tempo) causato dal movimento del cursore di comando TEMPO.

58. Indicazione della gamma di controllo del tempo (WIDE)

Si illumina quando TEMPO ±10/WIDE viene portato su [WIDE].

59. Display dell'indirizzo di riproduzione

Per dare una comprensione immediata dal tempo trascorso e rimanente del brano attuale, l'intero brano viene visualizzato come una barra delle dimensioni del display.

- Durante la visualizzazione del tempo trascorso, i segmenti dell'indicatore della barra si accendono da sinistra a destra.
- Durante la visualizzazione del tempo rimanente, i segmenti dell'indicatore della barra si spengono da sinistra a destra.
- Se alla fine di un brano mancano meno di 30 secondi, la visualizzazione lampeggia lentamente; se mancano meno di 15 secondi, essa lampeggia velocemente.

60. Display dei punti memorizzati

Se la memoria di punti di avvio o di punti di ciclo per il brano attuale contiene dati, la posizione di avvio relativa viene visualizzata qui.

61. Display con matrice a punti (7 x 5 punti per 9 segmenti)

Le informazioni TEXT, di guida e di altro tipo vengono trasmesse via il display con matrice a punti. Possono venire visualizzati testi da fino a 48 caratteri (i testi più lunghi di 8 caratteri vengono fatti scorrere). ☞ pag. 66

62. Contatore BPM (da 0 a 360 BPM)

Indica il numero di battute per minuto (BPM) del brano al momento riprodotto. La gamma di rilevazione va da 70 a 180 BPM. Il contatore BPM automatico potrebbe non essere in grado di calcolare il valore BPM corretto in alcuni casi.

63. Indicazione del tempo di riproduzione principale (MT)

Si illumina se la funzione di tempo principale è attivata.

Jogscheiben-Display

Visualizzazioni della manopola

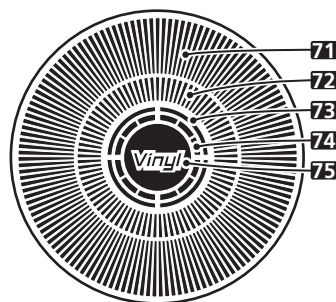

71. Betriebsanzeige

Hier wird die aktuelle Wiedergabeposition in Feldern angezeigt, wobei eine volle Umdrehung 135 Feldern entspricht. Diese Anzeige rotiert während der Wiedergabe und stoppt in der Pause-Betriebsart.

72. Anzeige der Cue-Punktposition

Hier wird die Cue-Punktposition angezeigt.

73. Audiospeicher-Zustandsanzeige

Diese Anzeige blinkt, während Daten in den Audiospeicher geschrieben werden; nach beendetem Schreibvorgang wechselt die Anzeige auf konstantes Leuchten. Während diese Anzeige blinkt, können u.U. keine Echtzeit-Cue-Punkte aufgezeichnet werden. Außerdem blinkt diese Anzeige, wenn der freie Speicherplatz aufgrund eines Scratch-Wiedergabevorgangs nicht zum Schreiben von Daten ausreicht.

74. Anzeige für Erkennung der Jogscheiben-Berührung

Bei aktiviertem VINYL-Modus leuchtet diese Anzeige auf, wenn die Oberfläche der Jogscheibe berührt wird.

75. VINYL-Modusanzeige

Diese Anzeige leuchtet bei aktiviertem VINYL-Modus.

71. Visualizzazione delle funzioni

Questa visualizzazione indica la posizione relativa di riproduzione, con una rivoluzione equivalente a 135 scatti. Durante la riproduzione, la visualizzazione ruota, fermandosi durante la modalità di pausa.

72. Indicazione della posizione dei punti di avvio

Indica la posizione dei punti di avvio.

73. Indicatore di status della condizione della memoria audio

Questa indicazione lampeggia durante la scrittura della memoria audio e si illumina quando la scrittura è terminata in misura sufficiente. Se l'indicatore lampeggia, potrebbe non essere possibile registrare punti di avvio in tempo reale. Questa indicazione inoltre lampeggia quando la memoria diviene insufficiente a causa dell'uso della riproduzione improvvisata.

74. Indicazione del rilevamento del tocco della manopola

In modalità VINYL, questo indicatore si illumina ad indicare che la superficie della manopola è stata toccata.

75. Indicazione della modalità VINYL

Si illumina durante l'uso della modalità VINYL.

Laden und Entfernen von Discs

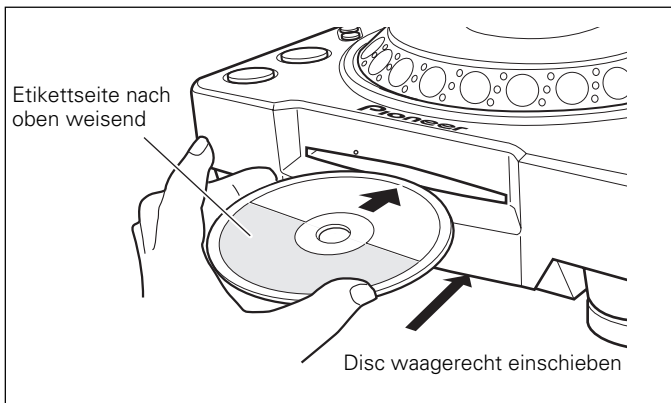

1. Schalten Sie den Netzschalter (POWER) an der Rückwand ein (ON).

Versuchen Sie auf keinen Fall, eine Disc bei ausgeschaltetem Netzschalter (POWER) gewaltsam in den Ladeschlitz zu schieben, da dies eine Beschädigung der Disc oder des Lademechanismus verursachen kann.

2. Setzen Sie die Disc in den Ladeschlitz ein.

- Schieben Sie die Disc mit der Etikettseite nach oben weisend in den Ladeschlitz an der Vorderseite des Players ein.
- Bei Verwendung einer 8-cm-CD setzen Sie diese zunächst in einen CD-Single-Adapter ein.
- Es kann nur jeweils eine einzige Disc geladen werden. Versuchen Sie auf keinen Fall, mehrere Discs gleichzeitig zu laden oder eine zweite Disc in den Ladeschlitz zu schieben, wenn bereits eine Disc geladen ist.
- Halten Sie die Disc beim Einschieben waagrecht, und versuchen Sie nicht, die Disc in den Lademechanismus zu forcieren. Während eine Disc automatisch in das Innere des Gerätes gezogen oder aus diesem ausgeworfen wird, darf dieser mechanische Vorgang nicht von Hand unterbrochen werden, da dies eine Beschädigung der Disc oder des Lademechanismus verursachen kann.

3. Drücken Sie die EJECT-Taste (▲), um eine geladene Disc auszuwerfen.

- Nach Drücken der Taste kommt die Disc zum Stillstand und tritt teilweise aus dem Ladeschlitz hervor.

Hinweis:

Schieben Sie die Disc nicht in den Ladeschlitz zurück, während die Anzeige [EJECT] leuchtet. Anderenfalls kann es vorkommen, dass der Lademechanismus stoppt. In einem solchen Fall drücken Sie die EJECT (▲)-Taste erneut, warten Sie, bis die Anzeige [EJECT] erloschen ist, und schieben Sie die Disc dann erneut in den Ladeschlitz.

Vorsichtshinweise zum Abspielen von CD-Singles

- ① Vor dem Abspielen einer 8-cm-CD setzen Sie diese in einen handelsüblichen CD-Single-Adapter ein. Vergewissern Sie sich, dass die Disc mit den Haltern des Adapters einwandfrei gesichert ist, bevor Sie den Adapter in den Ladeschlitz schieben. Falls Sie versehentlich eine CD-Single ohne Adapter in den Ladeschlitz geschoben haben, drücken Sie unverzüglich die EJECT (▲)-Taste, um die Disc wieder auszuwerfen. Falls die Disc beim ersten Drücken der EJECT (▲)-Taste nicht ausgeworfen wird, drücken Sie die Taste erneut.
- ② Verwenden Sie ausschließlich einen 8-cm-Adapter, der die Kennzeichnung  trägt (normgerechter Adapter). Vergewissern Sie sich nach Einsetzen der Disc in den Adapter, dass sie sich unbehindert drehen lässt und weder verbogen noch verwellt ist.

Caricamento e rimozione di dischi

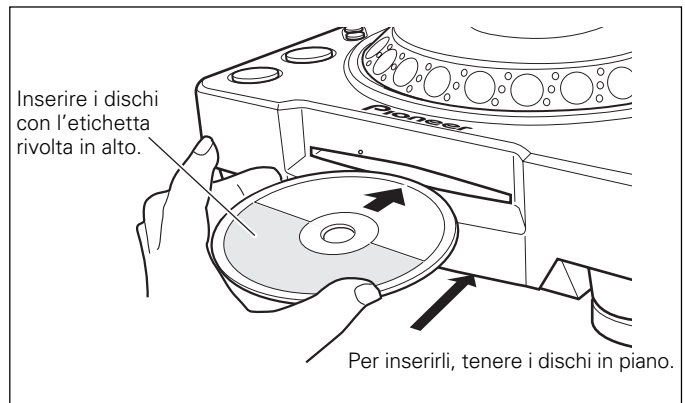

1. Portare l'interruttore POWER del pannello inferiore su ON.

Non tentare di forzare un disco nella fessura se l'interruttore POWER è spento, dato che il disco o il suo meccanismo di caricamento potrebbero guastarsi.

2. Caricare il disco nella fessura di caricamento.

- Tenere il disco con l'etichetta rivolta in alto ed inserirlo tenendolo in piano nella fessura di caricamento del pannello anteriore.
- I CD da 8 cm vanno prima messi in un adattatore.
- È possibile caricare solo un disco alla volta. Non tentare di caricarne di più in una volta, o di caricare un disco se ce n'è già uno presente.
- Nel caricare un disco, non applicarvi forza e non tentare di forzarlo nella fessura. Inoltre, quando il meccanismo di caricamento inizia a ritirare il disco nel lettore o ad espellerlo, non impedire in alcun modo tale movimento o il disco ed il lettore possono subire dei danni.

3. Premere il tasto EJECT (▲) per espellere il disco al momento caricato.

- Quando questo pulsante viene premuto, la rotazione del disco cessa ed il disco viene espulso parzialmente dalla fessura di caricamento.

Nota:

Non tentare di rimettere il disco nella fessura mentre l'indicatore [EJECT] è acceso. Se il disco viene rimesso nell'unità mentre l'indicatore [EJECT] è acceso, il meccanismo di caricamento potrebbe fermarsi. In questo caso, premere il tasto EJECT (▲) e non tentare di ricaricare il disco sino a che l'indicatore [EJECT] si è spento.

Precauzioni per la riproduzione di CD singoli da 8 cm

- ① Quando si riproducono dei CD singoli da 8 cm è necessario fare uso degli appositi adattatori. Prima di caricare il disco nel lettore, controllare che il disco sia fermato correttamente con le linguette apposite. Se un disco da 8 cm viene caricato per errore senza adattatore premere immediatamente il tasto EJECT (▲) e toglierlo. Se il disco non viene espulso alla prima pressione del tasto EJECT (▲), premerlo di nuovo.
- ② Usare solo adattatori per dischi da 8 cm che possiedono il logo  (che contraddistingue gli adattatori raccomandati). Se si carica un disco con un adattatore, controllare che esso possa girare liberamente e che non sia deformato o piegato.

Notauswurf einer Disc

Wenn eine Disc nach Drücken der **EJECT** (▲)-Taste nicht ausgeworfen wird und nicht aus dem Gerät entfernt werden kann, führen Sie den mitgelieferten Notauswurfstift in das Notauswurfloch an der Vorderseite des Players ein (siehe die Abbildung unten), und drücken Sie den Stift hinein, um die Disc auszuwerfen.

Bei Verwendung der Notauswurf-Funktion sind die folgenden Vorsichtshinweise sorgfältig zu beachten.

- ① Schalten Sie das Gerät aus, und warten Sie danach mindestens eine Minute lang.



Wird versucht, einen Notauswurf unmittelbar nach Ausschalten des Netzschalters auszuführen, besteht folgende Gefahr:

- Die Disc wird möglicherweise ausgeworfen, während sie noch rotiert, so dass sie aus dem Ladeschlitz geschleudert wird und eine Verletzung verursachen kann.
- Die Disc kann beschädigt werden, da sie beim Rotieren im Gerät nicht mehr fest gehalten wird.

- ② Verwenden Sie ausschließlich den mitgelieferten Notauswurfstift zum manuellen Auswerfen der Disc, keinen anderen spitzen Gegenstand. **Der Notauswurfstift ist an der Bodenplatte des Players befestigt.** Wenn der mitgelieferte Notauswurfstift **bis zum Anschlag** in das Notauswurfloch eingeführt wird, tritt die Disc um ca. 5 mm bis 10 mm aus dem Ladeschlitz und kann dann von Hand herausgezogen werden.

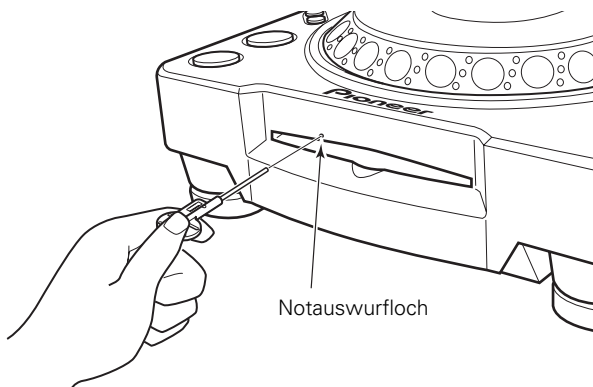

Funzione di espulsione forzata

Se un disco non viene espulso quando il tasto **EJECT** (▲) viene premuto o se per qualche motivo non fosse possibile rimuoverlo dalla fessura, inserire l'ago in dotazione nel foro di espulsione forzata nel pannello anteriore del lettore (vedi la figura) e premere sino a far uscire il disco.

Nell'usare la funzione di espulsione forzata, non mancare di prendere le seguenti precauzioni.

- ① Spegner il lettore ed attendere per almeno un minuto.



Tentando di usare l'espulsione forzata immediatamente dopo lo spegnimento dell'unità si possono causare i seguenti problemi.

- Il disco potrebbe venire espulso mentre sta ancora ruotando, ferendovi.
- Il disco potrebbe venire danneggiato se l'arresto del disco ruota in modo instabile.

- ② Per questa procedura usare solo l'ago in dotazione allo scopo (e non un qualsiasi oggetto appuntito). **L'ago di espulsione forzata si trova inserito nel fondo del lettore.**

Quando esso viene inserito **del tutto** nel foro di espulsione forzata, il disco viene espulso da 5 mm a 10 mm dalla fessura di caricamento. Può quindi venire preso con le dita e rimosso.

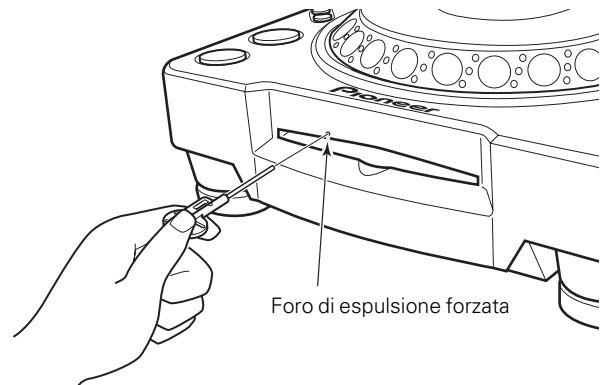

Einsatz als DJ-Player

Auto-Cue-Funktion

Diese Funktion dient dazu, die signalfreie (unbespielte) Stelle am Anfang eines Titels zu überspringen und den Cue-Punkt (S. 62) automatisch an der Position unmittelbar vor Einsetzen des Tons festzulegen, wenn eine Disc geladen, ein Titelsprung ausgeführt oder das Ende des laufenden Titels während der Wiedergabe erreicht worden ist.

Falls die Position, an der der Ton einsetzt, innerhalb von 10 Sekunden nicht lokalisiert werden kann, wird der Cue-Punkt stattdessen am Anfang des Titels festgelegt.

● Ein- und Ausschalten der Auto-Cue-Funktion

Halten Sie die **TIME MODE/AUTO CUE**-Taste mindestens 1 Sekunde lang gedrückt, um die Auto-Cue-Funktion abwechselnd ein- und auszuschalten. Bei aktivierter Auto-Cue-Funktion leuchtet die Anzeige [A.CUE] im Display.

- Der Ein/Aus-Zustand der Auto-Cue-Funktion bleibt auch nach Ausschalten des Gerätes gespeichert.
- Die Ansprechempfindlichkeit der Auto-Cue-Funktion kann bei Bedarf geändert werden.

■ Ändern der Ansprechempfindlichkeit der Auto-Cue-Funktion

1. Halten Sie die **TIME MODE/AUTO CUE**-Taste mindestens 5 Sekunden lang gedrückt.
 - Daraufhin erscheint die Anzeige [-60db] im Display (in der Grundeinstellung).
2. Betätigen Sie die **CUE LOOP CALL**-Tasten (◀, ▶), um die Ansprechempfindlichkeit wunschgemäß zu ändern.
 - Die folgenden Einstellungen der Ansprechempfindlichkeit stehen zur Verfügung: -36 dB, -42 dB, -48 dB, -54 dB, -60 dB, -66 dB, -72 dB und -78 dB.
 - Drücken Sie entweder die **TIME MODE/AUTO CUE**-Taste, oder warten Sie 15 Sekunden lang, wonach der Einstellmodus aufgehoben und die neue Einstellung der Ansprechempfindlichkeit wirksam gemacht wird.
 - Die neue Einstellung der Ansprechempfindlichkeit bleibt auch nach Ausschalten des Gerätes gespeichert.

Starten der Wiedergabe

1. Setzen Sie eine Disc in das Gerät ein.

Bei diesem Gerät rotiert die Disc mit hoher Drehzahl, um eine hohe Wiedergabeleistung zu gewährleisten. Aus diesem Grund beansprucht das Laden einer Disc mehrere Sekunden.

2. Wenn die Auto-Cue-Funktion momentan eingeschaltet ist, drücken Sie die **PLAY/PAUSE**-Taste (▶/||).

- Drücken Sie die **PLAY/PAUSE**-Taste erst nach Aufleuchten der Zeitanzeige im Display. Daraufhin wird die signalfreie Stelle am Anfang des angezeigten Titels übersprungen, und die Wiedergabe beginnt unmittelbar an der Stelle, an der der Ton einsetzt.

Nach beendetem Abspielen des laufenden Titels wird ein Sprung an den Auto-Cue-Punkt des nächsten Titels ausgeführt. Die [CUE]-Anzeige leuchtet, und die Anzeige der **PLAY/PAUSE**-Taste (▶/||) blinkt, um darauf hinzuweisen, dass sich das Gerät im Wiedergabe-Bereitschaftszustand befindet.

Sobald Sie dann die **PLAY/PAUSE**-Taste (▶/||) drücken, startet die Wiedergabe des nächsten Titels.

Wenn die Auto-Cue-Funktion momentan ausgeschaltet ist, startet die Wiedergabe automatisch mit dem ersten Titel der Disc.

- Bei ausgeschalteter Auto-Cue-Funktion wird die Wiedergabe nach beendetem Abspielen des ersten Titels der Reihe nach bis zum Ende der Disc fortgesetzt.
- Nach beendetem Abspielen des letzten Titels der Disc stoppt die Wiedergabe automatisch.

Beenden der Wiedergabe

1. Drücken Sie die **EJECT**-Taste (▲).

- Die Wiedergabe stoppt, und die Disc wird aus dem Ladeschlitz ausgeworfen.
- Bitte beachten Sie, dass der CDJ-800MK2 nicht mit einer separaten Stoptaste ausgerüstet ist.

Funzionamento del lettore per DJ

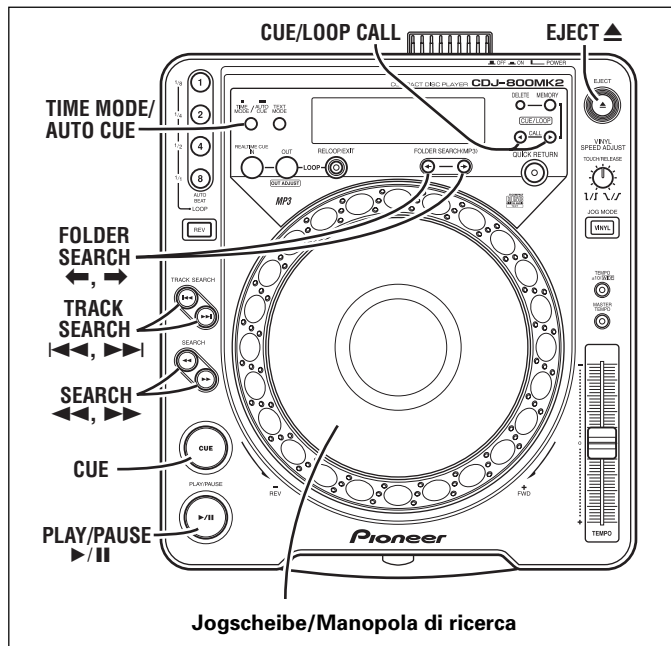

Avvio immediato

Questa funzione imposta automaticamente un punto di avvio (S. pag. 62) subito prima che la riproduzione inizi quando un disco viene caricato, o quando si esegue la ricerca di brani o si cambiano brani.

Se la ricerca continua per dieci secondi senza che il punto venga trovato, come punto di avvio viene scelto l'inizio del brano.

- **Attivazione e disattivazione della funzione di avvio automatico**
Tenendo premuto il tasto **TIME MODE/AUTO CUE** per un secondo o più la funzione di avvio automatico viene alternamente attivata e disattivata. Se essa è attivata, l'indicazione [A.CUE] è accesa.

- La condizione di attivazione o disattivazione dell'avvio automatico rimane in memoria anche dopo che l'apparecchio viene spento.
- È possibile cambiare il livello dell'avvio automatico.

■ Modifica del livello di avvio automatico

1. Premere il tasto **TIME MODE/AUTO CUE** per almeno 5 secondi.
 - Sul display appare [-60db] (nelle condizioni originali).
2. Premere il tasto **CUE LOOP CALL** (◀, ▶) per cambiare il livello.
 - È possibile la scelta fra -36 dB, -42 dB, -48 dB, -54 dB, -60 dB, -66 dB, -72 dB e -78 dB.
 - Se il tasto **TIME MODE/AUTO CUE** viene premuto o trascorrono 15 secondi, il cambiamento del livello viene annullato.
 - Il livello impostato rimane in memoria anche se l'apparecchio viene spento.

Avvio della riproduzione

1. Inserire un disco nel lettore.

Questo apparecchio fa girare i dischi a grande velocità per garantire prestazioni elevate. Come risultato, il caricamento del disco richiede qualche secondo.

2. Se l'avvio automatico è attivato, premere il tasto **PLAY/PAUSE** (▶/||).

- Premere il tasto **PLAY/PAUSE** solo dopo che l'ora attuale appare nel display. La porzione muta all'inizio del brano visualizzato viene saltata e la riproduzione inizia istantaneamente dalle prime misure del brano.

Alla fine della riproduzione di un brano, si avvia il successivo. L'indicazione [CUE] si accende ed il tasto **PLAY/PAUSE** (▶/||) lampeggia ad indicare che quest'unità si trova in modalità di attesa di riproduzione.

Se il tasto **PLAY/PAUSE** (▶/||) viene premuto, inizia la riproduzione del brano successivo.

Se l'avvio automatico è disattivato, la riproduzione inizia automaticamente dal primo brano.

- Se l'avvio automatico è disattivato, la riproduzione continua dopo che il primo brano è stato riprodotto, con tutti i brani successivi riprodotti in sequenza.
- Quando la riproduzione dell'ultimo brano cessa, la riproduzione finisce automaticamente.

Fortsetzungsfunktion

- Selbst wenn die **EJECT**-Taste versehentlich gedrückt wurde, kehrt das Gerät in den Zustand vor Drücken der **EJECT**-Taste zurück, sofern die **PLAY/PAUSE**-Taste sofort anschließend (bevor die Anzeige [EJECT] im Display erscheint) gedrückt wird. Während dieses Zeitintervalls erfolgt jedoch keine Tonausgabe.
- Wenn eine Disc nach dem Auswerfen erneut eingesetzt wird, kehrt das Gerät in den gleichen Zustand zurück, der vor dem Auswerfen der Disc aktiv war (außer Schleifenwiedergabe).
- Die Fortsetzungsfunktion wird aufgehoben, wenn nach dem Auswerfen der Disc eine der **FOLDER SEARCH**-Tasten (◀, ▶) oder **TRACK SEARCH**-Tasten (◀◀, ▶▶) gedrückt wird.

Pausieren der Wiedergabe

Drücken Sie während der Wiedergabe die **PLAY/PAUSE**-Taste (▶/II).

- Daraufhin beginnen die Anzeige der **PLAY/PAUSE**-Taste [▶/II] und die [CUE]-Anzeige zu blinken, und die Wiedergabe pausiert.
- Nach erneutem Drücken der **PLAY/PAUSE**-Taste wechselt ihre Anzeige auf konstantes Leuchten, und die Wiedergabe wird fortgesetzt.
- Im **CDJ**-Modus wird auch in der Pause-Betriebsart Ton mit Unterbrechungen ausgegeben. Wenn keine Tonausgabe erfolgen soll, verringern Sie den Ausgangspegel am Audio-Mischpult.
- Im **VINYL**-Modus kann auf Wunsch ein langsames Abbremsen bis zum Pausenzustand erhalten werden (☞ S. 67, „Abbremsverfahren“).
- Wenn das Gerät 100 Minuten lang in der Pause-Betriebsart verbleibt, ohne dass ein Bedienungsvorgang stattfindet, kommt die Disc automatisch zum Stillstand. Um die Wiedergabe in einem solchen Fall erneut zu starten, drücken Sie die **PLAY/PAUSE**-Taste.
- Wenn die Anzeige [END] 100 Minuten lang im Display erscheint, ohne dass ein Bedienungsvorgang stattfindet, schaltet das Gerät selbst aus dem Wiedergabemodus in den Stoppzustand um.

Suchlauf vorwärts / rückwärts

Betätigen Sie während der Wiedergabe die **SEARCH**-Tasten (◀◀, ▶▶).

Für Suchlauf in Vorwärtsrichtung halten Sie die Taste ▶▶ gedrückt, für Suchlauf in Rückwärtsrichtung die Taste ◀◀.

- Beim Abspielen einer MP3-Disc kann der Suchlauf vorwärts/rückwärts nur mit Titeln innerhalb des gleichen Ordners ausgeführt werden.
- Beim Abspielen von MP3-Dateien, die im VBR-Format aufgezeichnet wurden, erfolgt der Suchlauf vorwärts und rückwärts mit einer niedrigeren Geschwindigkeit.

■ Ultraschneller Suchlauf

Drehen Sie die Jogscheibe, während Sie eine der **SEARCH**-Tasten (◀◀, ▶▶) gedrückt halten.

- Während Sie eine der **SEARCH**-Tasten (◀◀, ▶▶) gedrückt halten, drehen Sie die Jogscheibe in der Richtung, in der der Suchlaufvorgang ausgeführt werden soll, um den Modus für ultraschnellen Suchlauf vorwärts oder rückwärts zu aktivieren.
- Beim Abspielen von MP3-Dateien, die im VBR-Format aufgezeichnet wurden, wird der ultraschnelle Suchlauf nicht unterstützt; der Suchlauf vorwärts und rückwärts wird mit der normalen Geschwindigkeit ausgeführt.
- Die Richtung des ultraschnellen Suchlaufs entspricht stets der Richtung der Jogscheiben-Drehung. Die auf der jeweiligen **SEARCH**-Taste (◀◀, ▶▶) angegebene Richtung wird dabei ignoriert.
- Nach Anhalten der Jogscheibe schaltet das Gerät auf normale Wiedergabe zurück.
- Nach Loslassen der jeweiligen **SEARCH**-Taste (◀◀, ▶▶) wird der Modus für ultraschnellen Suchlauf aufgehoben.
- Beim Abspielen einer CD richtet sich die Geschwindigkeit des Suchlaufs vorwärts/rückwärts nach der Geschwindigkeit, mit der die Jogscheibe gedreht wird.
- Beim Abspielen einer MP3-Disc kann der ultraschnelle Suchlauf vorwärts/rückwärts nur mit Titeln innerhalb des gleichen Ordners ausgeführt werden.

Arresto della riproduzione

1. Premere il tasto **EJECT** (▲).

- La riproduzione cessa ed il disco viene espulso.
- Notare che il CDJ-800MK2 non possiede uno specifico tasto di arresto.

Funzione di ripresa

- Anche se il tasto **EJECT** viene premuto per errore, se il tasto **PLAY/PAUSE** viene premuto rapidamente (prima che l'indicazione [EJECT] si illumini sul display), quest'unità torna alla condizione in cui si trovava prima della pressione del tasto **EJECT**. La riproduzione audio durante quel periodo però cessa.
- Se dopo la sua espulsione un disco viene ricaricato, questo apparecchio torna alla stessa condizione in cui si trovava prima dell'espulsione del disco (ad eccezione dei cicli).
- Dopo l'espulsione del disco, se il tasto **FOLDER SEARCH** (◀, ▶) o quello **TRACK SEARCH** (◀◀, ▶▶) viene premuto, la funzione di ripresa viene cancellata.

Per impostare la pausa della riproduzione

Durante la riproduzione, premere il tasto **PLAY/PAUSE** (▶/II).

- L'indicazione del tasto **PLAY/PAUSE** [▶/II] e quella [CUE] lampeggiano e la riproduzione si interrompe.
- Se il tasto **PLAY/PAUSE** viene premuto, l'indicazione del tasto si accende e la riproduzione riprende.
- In modalità **CDJ**, possono venire emessi suoni sconnessi anche durante la pausa. Se si desidera il silenzio completo, abbassare il livello di uscita del mixer.
- In modalità **VINYL**, la riproduzione potrebbe decelerare lentamente prima di fermarsi del tutto (☞ P. 68, „Velocità di arresto della riproduzione“).
- Dopo avere impostato la pausa, se nessuna operazione viene fatta per 100 minuti la rotazione del disco cessa automaticamente. In tal caso, premendo il tasto **PLAY/PAUSE** la riproduzione riprende.
- Se il display [END] viene lasciato acceso per 100 minuti senza fare alcuna operazione, quest'unità si ferma anche se si trova in riproduzione.

Avanzamento e retrocessione veloci

Premere uno dei tasti **SEARCH** (◀◀, ▶▶) durante la riproduzione.

Mantenere premuto il tasto ▶▶ per avanzare lungo il disco; mantenere premuto il tasto ◀◀ per ottenere la retrocessione veloce.

- Se si riproducono file MP3, l'avanzamento e la retrocessione veloci sono supportati solo per brani contenuti da una stessa cartella.
- Se si riproducono file MP3 registrati in formato VBR, l'avanzamento e la retrocessione veloci sono più lenti.

■ Ricerca superveloce

Girare la manopola di ricerca mentre si tiene premuto uno dei tasti **SEARCH** (◀◀, ▶▶).

- Tenere premuto uno dei tasti **SEARCH** (◀◀, ▶▶) mentre si gira la manopola di ricerca nella direzione desiderata per impostare la ricerca superveloce in avanti o a ritroso.
- Se si riproducono file MP3 di formato VBR, la ricerca superveloce non è possibile, mentre l'avanzamento e la retrocessione veloci hanno luogo a velocità normale.
- Durante la ricerca superveloce, la direzione della ricerca viene determinata dalla direzione in cui la manopola di ricerca viene girata. La direzione del tasto **SEARCH** (◀◀, ▶▶) premuto viene ignorata.
- Quando la rotazione della manopola di ricerca cessa, quest'unità torna alla modalità di riproduzione.
- Quando il tasto **SEARCH** (◀◀, ▶▶) viene lasciato andare, la ricerca superveloce cessa.
- Nel caso di CD, l'avanzamento e la retrocessione veloci vengono eseguiti a velocità proporzionale alla velocità di rotazione della manopola per la ricerca.
- Se si riproducono file MP3, l'avanzamento e la retrocessione veloci sono supportati solo per brani contenuti da una stessa cartella.

Titelsprung

Betätigen Sie eine der TRACK SEARCH-Tasten (◀◀, ▶▶).

- Bei jeder Betätigung einer dieser Tasten wird der Anfang des nächsten Titels in der den Pfeilen der Taste entsprechenden Richtung angesprungen (um während der Wiedergabe eines Titels einen Sprung an den Anfang des vorigen Titels auszuführen, drücken Sie die Taste ◀◀ zweimal). Beim Abspielen einer MP3-Disc wird jeweils ein Sprung an den ersten in der entsprechenden Richtung gefundenen Titel ausgeführt; außerdem steht die Sprungfunktion nur bei Titeln innerhalb des gleichen Ordners zur Verfügung. Wenn nach Einsetzen einer CD-ROM-Disc kein Ordnersprung ausgeführt wird, steht die Sprungfunktion nur bei den Titeln des Stammverzeichnisses zur Verfügung. Wenn das Stammverzeichnis keine Titel enthält, startet die Wiedergabe mit dem Titel mit der niedrigsten Nummer innerhalb des Ordners.
- Wird eine der TRACK SEARCH-Tasten gedrückt gehalten, so werden Titel fortlaufend in der jeweiligen Richtung übersprungen. Die Geschwindigkeit des Überspringens erhöht sich, nachdem die betreffende Taste mindestens 2 Sekunden lang gedrückt gehalten worden ist.
- Wird die Taste ◀◀ am Anfang des ersten Titels (Titel Nr. 1) zweimal gedrückt, so wird ein Sprung an den Anfang des letzten Titels ausgeführt. Wird bei einer MP3-Disc die Taste ◀◀ beim Abspielen des Titels mit der niedrigsten Nummer gedrückt, so wird ein Sprung an den Anfang des letzten Titels innerhalb des gleichen Ordners ausgeführt.
- Wird die Taste ▶▶ beim Abspielen des letzten Titels gedrückt, so wird ein Sprung an den Anfang des ersten Titels (Titel Nr. 1) ausgeführt. Wird bei einer MP3-Disc die Taste ▶▶ beim Abspielen des letzten Titels gedrückt, so wird ein Sprung an den Anfang des Titels mit der niedrigsten Nummer innerhalb des gleichen Ordners ausgeführt.

■ Ultraschneller Titelsprung

Drehen Sie die Jogscheibe, während Sie eine der TRACK SEARCH-Tasten (◀◀, ▶▶) gedrückt halten.

- Während Sie eine dieser Tasten gedrückt halten, drehen Sie die Jogscheibe in der Richtung, in der der Sprungvorgang ausgeführt werden soll, um den Modus für ultraschnellen Titelsprung zu aktivieren, wobei die Sprunggeschwindigkeit dem Drehwinkel der Jogscheibe entspricht.
- Die Richtung des ultraschnellen Titelsprungs entspricht stets der Richtung der Jogscheiben-Drehung. Die auf der jeweiligen TRACK SEARCH-Taste angegebene Richtung wird dabei ignoriert.
- Nach Loslassen der jeweiligen TRACK SEARCH-Taste wird der Modus für ultraschnellen Titelsprung aufgehoben.

Ordnersprung (nur beim Abspielen einer MP3-Disc)

Verwenden Sie diese Funktion bei Ausführung eines Titelsprungs auf einer CD-ROM-Disc mit mehreren Ordnersebenen.

Betätigen Sie eine der FOLDER SEARCH-Tasten (◀, ▶).

- Bei jeder Betätigung einer FOLDER SEARCH-Taste wird ein Sprung an den jeweils nächsten Ordner in der auf der jeweiligen Taste angegebenen Richtung ausgeführt. Im Stammverzeichnis werden die Ordnernummer [00] und der Ordnername [ROOT] angezeigt.
- Wird eine der FOLDER SEARCH-Tasten gedrückt gehalten, so werden Ordner fortlaufend in der jeweiligen Richtung übersprungen. Die Geschwindigkeit des Überspringens erhöht sich, nachdem die betreffende Taste mindestens 2 Sekunden lang gedrückt gehalten worden ist.
- Wird ein Sprung in Rückwärtsrichtung vom Ordner mit der niedrigsten Nummer aus ausgeführt, so wird der letzte Ordner der Disc angesprungen.
- Wird ein Sprung in Rückwärtsrichtung vom letzten Ordner der Disc aus ausgeführt, so wird der Ordner mit der niedrigsten Nummer angesprungen.
- Ordner, die keine abspielbaren Titel enthalten (leere Ordner) werden ignoriert, und der Sprung wird an den nächsten Ordner ausgeführt.

■ Ultraschneller Ordnersprung

Drehen Sie die Jogscheibe, während Sie eine der FOLDER SEARCH-Tasten (◀, ▶) gedrückt halten.

- Während Sie eine dieser FOLDER SEARCH-Tasten gedrückt halten, drehen Sie die Jogscheibe in der Richtung, in der der Sprungvorgang ausgeführt werden soll, um den Modus für ultraschnellen Ordnersprung zu aktivieren.
- Die Richtung des ultraschnellen Ordnersprungs entspricht stets der Richtung der Jogscheiben-Drehung. Die auf der jeweiligen FOLDER SEARCH-Taste angegebene Richtung wird dabei ignoriert.
- Nach Loslassen der jeweiligen FOLDER SEARCH-Taste wird der Modus für ultraschnellen Ordnersprung aufgehoben.

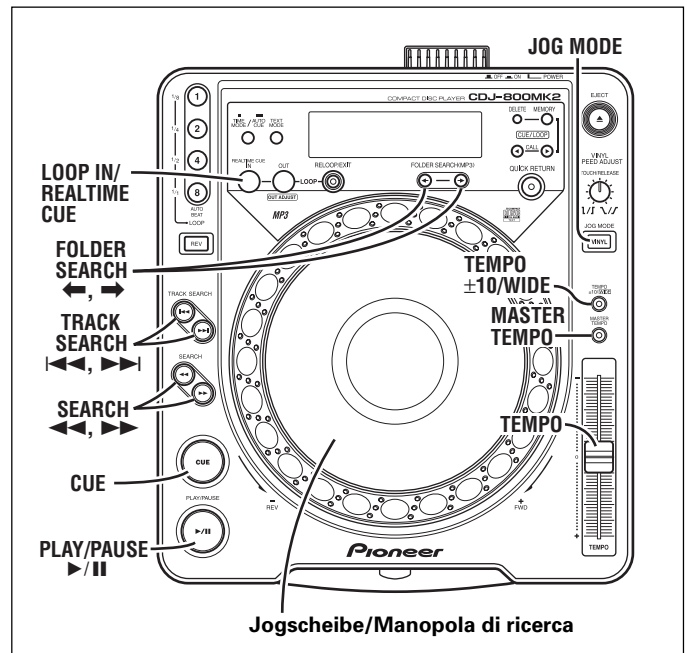

Ricerca di brani

Premere uno dei tasti TRACK SEARCH (◀◀, ▶▶).

- Ogni volta che il tasto viene premuto, la ricerca di brani ha luogo nella direzione corrispondente alla freccia del tasto (durante la riproduzione di un brano, per tornare all'inizio del brano precedente, premere due volte il tasto ◀◀). Durante la riproduzione di file MP3, il primo brano trovato nella direzione scelta viene ricercato e la ricerca viene fatta solo all'interno della presente cartella. Se la ricerca di cartelle non viene eseguita all'inserimento di CD-ROM, vengono ricercati solo i brani nella directory di base. Se in essa non sono presenti dei brani, la riproduzione inizia dal brano di numero inferiore nella cartella.
- Quando il tasto viene mantenuto premuto, la ricerca di brani ha luogo in modo continuo. Se il tasto viene mantenuto premuto per due secondi o più, la velocità della ricerca aumenta.
- Premendo il tasto ◀◀ due volte all'inizio del primo brano (brano N° 1), viene ricercato l'ultimo brano. Durante la riproduzione di file MP3, se il tasto ◀◀ viene premuto in corrispondenza del brano col numero inferiore, viene ricercato l'ultimo brano nella stessa cartella.
- Premendo il tasto ▶▶ presso l'ultimo brano si inizia la ricerca del primo (brano N° 1). Durante la riproduzione di file MP3, se il tasto ▶▶ viene premuto in corrispondenza dell'ultimo brano, viene ricercato il brano di numero inferiore nella stessa cartella.

■ Ricerca superveloce di brani

Girare la manopola di ricerca mentre si tiene premuto uno dei tasti TRACK SEARCH (◀◀, ▶▶).

- Per eseguire la ricerca superveloce di brani, tenere premuto il tasto mentre si gira la manopola di ricerca nella direzione desiderata per la ricerca; la ricerca superveloce di brani viene eseguita in proporzione al grado di rotazione della manopola di ricerca.
- Durante la ricerca superveloce di brani, la direzione della ricerca viene determinata dalla direzione in cui la manopola di ricerca viene girata. La direzione del tasto TRACK SEARCH premuto viene ignorata.
- Quando il tasto TRACK SEARCH viene lasciato andare, la ricerca superveloce di brani cessa.

Ricerca di cartelle (solo brani MP3)

La ricerca di cartelle viene usata per ricercare brani in un CD-ROM con varie cartelle su più livelli.

Premere uno dei tasti FOLDER SEARCH (◀, ▶).

- Ogni volta che il tasto FOLDER SEARCH viene premuto, le cartelle vengono saltate nella direzione specificata. La directory di base viene visualizzata con numero [00] ed il nome di cartella [ROOT].
- Tenendo premuto uno dei due tasti FOLDER SEARCH le cartelle vengono ricercate continuamente. Se il tasto viene mantenuto premuto per due secondi o più, la velocità della ricerca aumenta.
- Se la ricerca a ritroso viene eseguita dalla cartella di numero più basso, viene ricercata l'ultima cartella.

Cue-Punkt-Einstellungen

Nachdem ein Cue-Punkt im Speicher registriert worden ist, kann der Cue-Punkt während der Wiedergabe durch Drücken der **CUE**-Taste direkt angesprungen und das Gerät an dieser Position in den Wiedergabe-Bereitschaftszustand geschaltet werden.

■ Festlegen eines Cue-Punktes im CDJ-Modus

1. Sobald die Nähe der gewünschten Cue-Punktposition während der Wiedergabe erreicht wird, drücken Sie die PLAY/PAUSE-Taste (▶/II), worauf das Gerät in die Pause-Betriebsart schaltet.

2. Suchen Sie den exakten Cue-Punkt auf.

- **Festlegen des Cue-Punktes anhand der Feldnummern-Anzeige.**
Die Cue-Punktposition kann in 1-Feld-Schritten (1 Sekunde = 75 Felder) vorgegeben werden.

Drehen Sie die Jogscheibe, oder betätigen Sie die **SEARCH**-Tasten (◀◀, ▶▶), um das gewünschte Feld in Vorwärts- oder Rückwärtsrichtung aufzusuchen. Eine volle Umdrehung der Jogscheibe entspricht 135 Feldern; bei jeder Betätigung einer **SEARCH**-Taste wird um ein Feld in der auf der betreffenden Taste angegebenen Richtung weiterschaltet. Bei einer MP3-Disc kann der Feldsuchlauf nur innerhalb des Ordners ausgeführt werden, in dem sich der betreffende Titel befindet.

- **Festlegen des Cue-Punktes durch Abhören des Tons am aktuellen Feld.**

Drehen Sie die Jogscheibe langsam, um die exakte Position aufzusuchen, an der die Wiedergabe starten soll, und kehren Sie dann an eine Stelle unmittelbar vor dieser Position zurück. (Der Cue-Punkt wird dann an der Position unmittelbar nach Einsetzen des Tons im Pausenzustand mit Tonüberwachung festgelegt.)

3. Drücken Sie die CUE-Taste, sobald die Feldnummer des gewünschten Cue-Punktes angezeigt bzw. der Ton der gewünschten Position gehört wird.

- Nach Stummschalten des Tons und Aufleuchten der Zeitanzeige im Display ist der Cue-Punkt im Speicher registriert.
- Beim Einspeichern eines neuen Cue-Punktes wird der jeweils davor abgespeicherte Cue-Punkt automatisch gelöscht.
- Sofern der Cue-Punkt nicht überschrieben wird, bleibt er auch nach Ausführung eines Ordnersprungs (nur beim Abspielen einer MP3-Disc) im Speicher registriert.

[Korrigieren des Cue-Punktes]

1. Drücken Sie während der Wiedergabe die CUE-Taste.

- Daraufhin führt das Gerät einen Sprung an den festgelegten Cue-Punkt aus.

2. Drücken Sie eine der SEARCH-Tasten (◀◀, ▶▶), um den Pausenzustand mit Tonüberwachung zu aktivieren.

3. Um den neuen Cue-Punkt im CDJ-Modus festzulegen, führen Sie Schritt 2 und 3 des obigen Abschnitts aus.

■ Festlegen eines Cue-Punktes im VINYL-Modus

1. Sobald die Nähe der gewünschten Cue-Punktposition während der Wiedergabe erreicht wird, drücken Sie auf die Oberfläche der Jogscheibe, oder drücken Sie die PLAY/PAUSE-Taste (▶/II), um das Gerät in die Pause-Betriebsart zu schalten.

2. Während Sie die Jogscheibe gedrückt halten, drehen Sie sie unter Abhören des Wiedergabetons, um an eine Stelle unmittelbar vor der gewünschten Cue-Punktposition zurückzukehren.

3. Sobald Sie den Ton am gewünschten Cue-Punkt hören, drücken Sie die CUE-Taste, während Sie die Jogscheibe weiter gedrückt halten.

- Nach Aufleuchten der Zeitanzeige im Display ist der neue Cue-Punkt im Speicher registriert.
- Beim Einspeichern eines neuen Cue-Punktes wird der jeweils davor abgespeicherte Cue-Punkt automatisch gelöscht.

[Korrigieren des Cue-Punktes]

1. Drücken Sie während der Wiedergabe die CUE-Taste.

- Daraufhin führt das Gerät einen Sprung an den festgelegten Cue-Punkt aus.

2. Um den neuen Cue-Punkt im VINYL-Modus festzulegen, führen Sie Schritt 2 und 3 des obigen Abschnitts aus.

- Die **SEARCH**-Tasten (◀◀, ▶▶) können genau wie im CDJ-Modus ebenfalls zum Korrigieren des Cue-Punktes betätigt werden.

- Se la ricerca a ritroso viene eseguita dall'ultima cartella del disco, viene ricercata la cartella di numero più basso.
- Le cartelle che non contengono brani riproducibili (cartelle vuote) vengono ignorate e viene ricercata la cartella successiva.

■ Ricerca superveloce di cartelle

Girare la manopola di ricerca mentre si tiene premuto uno dei tasti FOLDER SEARCH (◀, ▶).

- Girando la manopola di ricerca nella direzione di ricerca desiderata mentre si preme uno dei tasti **FOLDER SEARCH**, i numeri di cartella vengono ricercati nella direzione di rotazione della manopola di ricerca.
- Durante la ricerca superveloce di cartelle, la direzione della ricerca viene determinata dalla direzione in cui la manopola di ricerca viene girata. La direzione indicata dal tasto **FOLDER SEARCH** viene ignorata.
- Quando il tasto **FOLDER SEARCH** viene lasciato andare, la ricerca superveloce di cartelle cessa.

Predisposizione di punti di avvio

Una volta che un punto di avvio è stato memorizzato, durante la riproduzione esso può venire usato per portare il lettore in una condizione in cui è pronto alla riproduzione dalla posizione in cui esso si trova alla pressione del tasto **CUE**.

■ Predisposizione di punti di avvio nella modalità CDJ

1. Durante la riproduzione, premere il tasto PLAY/PAUSE (▶/II) per portare in pausa la riproduzione nel punto da cui si vuole iniziare la riproduzione.

2. Ricercare la posizione esatta desiderata per il punto di avvio.

- **Uso di numeri di scatto per specificare i punti di avvio.**

I punti di avvio possono venire specificati in unità di scatti (dove 75 scatti sono equivalenti a 1 secondo).

Usare la manopola di ricerca o i tasti **SEARCH** (◀◀, ▶▶) per avanzare da uno scatto all'altro. Una rotazione della manopola di ricerca è equivalente a 135 scatti; quando il tasto **SEARCH** viene premuto, il lettore avanza di 1 scatto nella direzione specificata. Nel caso di file MP3, la ricerca di scatti può venire eseguita solo entro la cartella dove si trova il brano.

- **Ascoltare la riproduzione per determinare la posizione corretta del punto di avvio.**

Girare la manopola di avvio lentamente e portarla nel punto prima di quello dal quale si desidera iniziare la riproduzione. (Il punto di avvio definito è il punto subito dopo il suono ascoltato durante la pausa di impostazione dei punti di avvio.)

3. Premere il tasto CUE quando si raggiunge il numero di scatto desiderato o si sente il suono che si sta cercando.

- Il suono quindi tace e il tempo appare sul display ad indicare che il punto di avvio è stato memorizzato.
- Quando un nuovo punto di avvio è memorizzato, quello precedente viene cancellato.
- Il punto di avvio rimane in memoria anche dopo la ricerca di cartelle se non viene cancellato da un altro (MP3).

[Correzione di un punto di avvio]

1. Durante la riproduzione, premere il tasto CUE.

- Il lettore torna al punto di avvio specificato.

2. Premere uno dei tasti SEARCH (◀◀, ▶▶) per impostare la modalità di pausa udibile.

3. In modalità CDJ, per impostare un punto di avvio, passare attraverso le fasi 2 e 3 descritte qui sopra.

■ Predisposizione di punti di avvio nella modalità VINYL

1. Quando la riproduzione raggiunge il punto di avvio desiderato, mantenere premuta la superficie della manopola di ricerca o premere il tasto PLAY/PAUSE (▶/II) per portare in pausa la riproduzione.

2. Mentre si preme la superficie della manopola di ricerca, girarla per riportare la riproduzione nel punto subito prima di quello da cui si desidera la riproduzione inizi.

3. Quando la riproduzione audio si trova nel punto desiderato, premere il tasto CUE mentre si continua a tenere premuta la superficie della manopola di ricerca.

- L'impostazione della memoria di punti di avvio è completa quando il tempo attuale appare nel display.
- Quando un nuovo punto di avvio è memorizzato, quello precedente viene cancellato.

[Correzione di un punto di avvio]

1. Durante la riproduzione, premere il tasto CUE.

- Il lettore torna al punto di avvio specificato.

■ Echtzeit-Festlegung des Cue-Punktes

Drücken Sie während der Wiedergabe die **LOOP IN/REALTIME CUE-Taste an der Stelle, die als Cue-Punkt festgelegt werden soll.**

- Die betreffende Position wird als neuer Cue-Punkt im Speicher registriert.

■ Überprüfen des Cue-Punktes (Cue-Punkt-Abtastung)

Nachdem Sie den Cue-Punkt festgelegt haben, halten Sie die **CUE-Taste gedrückt.**

- Solange Sie die **CUE-Taste gedrückt halten**, erfolgt die Ausgabe des Tons am Cue-Punkt, so dass Sie diesen bequem kontrollieren können.
- Sobald Sie die **CUE-Taste während der Cue-Punkt-Abtastung loslassen**, wird ein Rücklauf an den festgelegten Cue-Punkt ausgeführt.
- Bei einer MP3-Disc kann die Cue-Punkt-Abtastung nur innerhalb des gleichen Ordners ausgeführt werden.

■ Zurückkehren an den Cue-Punkt (Cue-Rücklauf)

1. Drücken Sie während der Wiedergabe die **CUE-Taste.**

- Daraufhin führt das Gerät einen Sprung an den festgelegten Cue-Punkt aus.

2. Drücken Sie die **PLAY/PAUSE-Taste (▶/II).**

- Die Wiedergabe startet unmittelbar am festgelegten Cue-Punkt.
- Bei Einstellung des Jogmodus auf **[VINYL]** und eingeschalteter Sofort-Rückkehrfunktion kann die Wiedergabe ab dem Cue-Punkt auch gestartet werden, indem die Oberfläche der Jogscheibe im Wiedergabe-Bereitschaftszustand einmal berührt und wieder losgelassen wird.
- Bei einer MP3-Disc kann der Cue-Rücklauf nur innerhalb des gleichen Ordners ausgeführt werden. Sofern der Cue-Punkt nicht überschrieben wird, bleibt er auch nach Ausführung eines Ordnersprungs im Speicher registriert.

■ Ändern der Wiedergabegeschwindigkeit

Verschieben Sie den **TEMPO-Schieberegler nach vorn oder hinten.**

Durch Verschieben des Reglers nach vorn (in Richtung „+“) wird die Wiedergabegeschwindigkeit (das Tempo) erhöht, durch Verschieben des Reglers nach hinten (in Richtung „-“) wird sie verringert.

- Das Ausmaß der aktuellen Beeinflussung der Wiedergabegeschwindigkeit wird als Prozentzahl im TEMPO-Anzeigefeld des Displays angezeigt.
- Die Wiedergabegeschwindigkeit kann auch ohne gleichzeitige Beeinflussung der Tonhöhe (Tonart des Titels) geändert werden (siehe den Abschnitt „**Master-Tempo-Funktion**“ weiter unten).

■ Wahl des Tempo-Regelbereichs

Betätigen Sie die **TEMPO ±10/WIDE-Taste.**

Bei jeder Betätigung dieser Taste wird abwechselnd zwischen den beiden Regelbereichen (±10 % und WIDE) des **TEMPO-Schiebereglers** umgeschaltet. Bei Einstellung des Regelbereichs auf **[±10]** kann die Wiedergabegeschwindigkeit in Schritten von 0,5 % geändert werden, bei Einstellung auf **[WIDE]** in Schritten von 0,05 % (beim Abspielen einer CD) bzw. 0,1 % (beim Abspielen einer MP3-Disc).

- Bei Wahl der Einstellung **[WIDE]** beträgt der Tempo-Regelbereich beim Abspielen einer CD ±100 %, beim Abspielen einer MP3-Disc ±16 %.
- Bei Wahl der Einstellung **[WIDE]** leuchtet die Anzeige der **TEMPO ±10/WIDE-Taste**, und die Anzeige **[WIDE]** erscheint im Display.
- Beim Einschalten des Gerätes wird stets die Einstellung ±10 % aktiviert.
- Bei Einstellung auf ein Tempo von -100 % stoppt die Wiedergabe.

■ Master-Tempo-Funktion

Drücken Sie während der Wiedergabe die **MASTER TEMPO-Taste.**

Daraufhin leuchtet die Anzeige der **MASTER TEMPO-Taste** auf, und die Anzeige **[MT]** erscheint im Display, um darauf hinzuweisen, dass die Original-Tonhöhe (Tonart) auch dann beibehalten wird, wenn die Wiedergabegeschwindigkeit mit dem **TEMPO-Schieberegler** geändert wird.

- Bitte beachten Sie, dass die Klangqualität bei Verwendung dieser Funktion aufgrund der digitalen Verarbeitung der Audiosignale beeinträchtigt wird.
- Beim Einschalten des Gerätes ist diese Funktion stets ausgeschaltet.

■ Funktionen der Jogscheibe

1. Tonhöhenbeugung: Drehen der Jogscheibe während der Wiedergabe

Bei Einstellung des Jogmodus auf **[VINYL]** müssen Sie darauf achten, beim Drehen ausschließlich den abgeschrägten Außenrand der Jogscheibe zu berühren. Wenn ihre Oberfläche berührt wird, funktioniert die Jogscheibe auf unterschiedliche Weise.

2. In modalität **VINYL**, per impostare un punto di avvio, passare attraverso le fasi 2 e 3 descritte qui sopra.

- I tasti **SEARCH** (◀◀, ▶▶) possono ora venire usati per modificare il punto di avvio come fatto per la modalità CDJ.

■ Attacco in tempo reale

Durante la riproduzione, premere il tasto **LOOP IN/REALTIME CUE** nel punto di avvio desiderato.

- Questo punto viene memorizzato come nuovo punto di avvio.

■ Verifica dei punti di avvio (campionamento dei punti di avvio)

Dopo aver fissato un punto di avvio, tenere premuto il tasto **CUE**.

- Fintanto che il tasto **CUE** viene mantenuto premuto, il suono del punto di avvio può venire sentito.
- Durante il campionamento del punto di avvio, se il tasto **CUE** viene lasciato andare, l'attacco a ritroso viene eseguito dal punto di avvio impostato.
- Nel caso di file MP3, il campionamento del punto di avvio può avere luogo solo all'interno di una stessa cartella.

■ Ritorno ad un punto di avvio (attacco a ritroso)

1. Durante la riproduzione, premere il tasto **CUE**.

- Il lettore torna al punto di avvio specificato.

2. Premere il tasto **PLAY/PAUSE (▶/II).**

- La riproduzione inizia immediatamente dal punto di avvio specificato.
- Se la modalità della manopola per la ricerca è **[VINYL]** ed il ritorno veloce viene portato su ON, la riproduzione può anche venire iniziata da un punto di avvio toccando e lasciando andare la superficie della manopola per la ricerca durante l'attesa della riproduzione da un punto di avvio.
- Nel caso di file MP3, l'attacco a ritroso può avere luogo solo all'interno di una stessa cartella. Sintanto che il punto di avvio non viene cancellato da un altro, esso rimane in memoria anche dopo la ricerca di cartelle.

■ Per cambiare la velocità di riproduzione

Spostare il cursore di comando **TEMPO** in avanti o indietro.

Spostando il cursore verso di sé (+) il tempo di riproduzione accelera, mentre spostandolo in direzione contraria (-) il tempo di riproduzione rallenta.

- La variazione del tempo viene visualizzata sul display.
- Anche cambiando il tempo, l'altezza (chiave) della riproduzione può venire mantenuta inalterata (vedere la sezione seguente, "**Utilizzazione del tempo principale**").

■ Scelta della gamma di regolazione del tempo

Premere il tasto **TEMPO ±10/WIDE**.

Ad ogni pressione di questo tasto, la gamma prescelta del comando **TEMPO** cambia da ±10 % a WIDE. Se si imposta **[±10]**, la regolazione può venire fatta in unità di 0,05 %; in **[WIDE]** la regolazione può venire fatta in unità di 0,5 % per la riproduzione di CD, e di 0,1 % per i file MP3.

- La gamma di variabilità per **[WIDE]** è di ±100 % durante la riproduzione di CD, e di ±16 % durante la riproduzione di file MP3.
- Quando la gamma di variabilità è impostata su **[WIDE]**, il tasto **TEMPO ±10/WIDE** si illumina e l'indicatore **[WIDE]** appare sul display.
- All'accensione dell'unità, il valore impostato ritorna ad essere ±10 %.
- Al -100 %, la riproduzione cessa.

■ Utilizzazione del tempo principale

Premere il tasto **MASTER TEMPO** durante la riproduzione.

Il tasto **MASTER TEMPO** e l'indicatore **[MT]** si accendono. La velocità (tempo) può ora venire cambiata usando il cursore di comando **TEMPO** senza che l'altezza (la chiave) della musica cambi.

- Il processamento digitale peggiora la qualità del suono.
- All'accensione, questa funzione è sempre disattivata.

■ Funzioni della manopola di ricerca

1. Deviazione dell'altezza del suono: Girare la manopola di ricerca durante la riproduzione.

Quando la modalità della manopola per la ricerca è **[VINYL]**, azionare la manopola per la ricerca toccando solo i lati a cono della manopola.

Se la superficie superiore viene toccata, si attivano funzioni diverse.

- La velocità di riproduzione viene accelerata (FWD+) o rallentata (REV-) a seconda della quantità di rotazione effettuata. In modalità a ritroso, la velocità di riproduzione accelera quando la manopola viene girata in senso REV- e rallenta quando viene girata in senso FWD+.
- Quando la rotazione cessa, la riproduzione torna alla sua velocità normale.

- Die Wiedergabegeschwindigkeit wird entsprechend dem Drehwinkel der Jogscheibe erhöht (bei Drehung in Richtung „FWD+“) oder verringert (bei Drehung in Richtung „REV-“). Bei Rückwärts-wiedergabe erfolgt die Tonhöhenbeugung auf entgegengesetzte Weise (bei Drehung in Richtung „REV-“ wird die Wiedergabegeschwindigkeit erhöht, bei Drehung in Richtung „FWD+“ wird sie verringert).
 - Nach Anhalten der Jogscheibe wird die ursprüngliche Wiedergabegeschwindigkeit wiederhergestellt.
- 2. Scratch-Wiedergabe: Drehen der Jogscheibe während der Wiedergabe**
Einzelheiten hierzu finden Sie im Abschnitt „**Scratch-Wiedergabe**“ des Kapitels „Weiterführende Funktionen“.
- 3. Feldsuchlauf: Drehen der Jogscheibe in der Pause-Betriebsart**
Bei Einstellung des Jogmodus auf **CDJ** schaltet das Gerät daraufhin in den Pausenzustand mit Tonüberwachung, bei Einstellung des Jogmodus auf **[VINYL]** in den Pausenzustand ohne Tonüberwachung; die Ausgabe des Wiedergabetons erfolgt entsprechend der Geschwindigkeit, mit der Sie die Jogscheibe drehen.
- Die pausierte Position ändert sich entsprechend der Richtung der Jogscheiben-Drehung in 1-Feld-Schritten.
 - Eine volle Umdrehung der Jogscheibe entspricht einer Wiedergabedauer von 1,8 Sekunden (135 Feldern).
- 4. Spin-Wiedergabe: Drehen der Jogscheibe während der Wiedergabe oder in der Pause-Betriebsart**
Einzelheiten hierzu finden Sie im Abschnitt „**Spin-Wiedergabe**“ des Kapitels „Weiterführende Funktionen“.
- 5. Ultraschneller Suchlauf: Drehen der Jogscheibe während der Wiedergabe bei gedrückter gehaltener SEARCH-Taste**
Während Sie eine der **SEARCH**-Tasten (◀◀, ▶▶) gedrückt halten, drehen Sie die Jogscheibe in der Richtung, in der der ultraschnelle Suchlaufvorgang ausgeführt werden soll, wobei die Suchlaufgeschwindigkeit dem Drehwinkel der Jogscheibe entspricht.
- Die Richtung des ultraschnellen Suchlaufs entspricht stets der Richtung der Jogscheiben-Drehung. Die auf der jeweiligen **SEARCH**-Taste angegebene Richtung wird dabei ignoriert.
 - Nach Anhalten der Jogscheibe schaltet das Gerät auf normale Wiedergabe zurück.
 - Nach Loslassen der jeweiligen **SEARCH**-Taste wird der Modus für ultraschnellen Suchlauf aufgehoben.
 - Beim Abspielen einer MP3-Disc kann der ultraschnelle Suchlauf nur mit Titeln innerhalb des gleichen Ordners ausgeführt werden.
- 6. Ultraschneller Titelsprung: Drehen der Jogscheibe während der Wiedergabe bei gedrückter gehaltener TRACK SEARCH-Taste**
Während Sie eine der **TRACK SEARCH**-Tasten (◀◀, ▶▶) gedrückt halten, drehen Sie die Jogscheibe in der Richtung, in der der ultraschnelle Titelsprung ausgeführt werden soll, wobei die Sprunggeschwindigkeit dem Drehwinkel der Jogscheibe entspricht.
- Die Richtung des ultraschnellen Titelsprungs entspricht stets der Richtung der Jogscheiben-Drehung. Die auf der jeweiligen **TRACK SEARCH**-Taste angegebene Richtung wird dabei ignoriert.
 - Nach Loslassen der jeweiligen **TRACK SEARCH**-Taste wird der Modus für ultraschnellen Titelsprung aufgehoben.
 - Beim Abspielen einer MP3-Disc kann der ultraschnelle Titelsprung nur innerhalb des gleichen Ordners ausgeführt werden.
- 7. Ultraschneller Ordnersprung: Drehen der Jogscheibe während der Wiedergabe bei gedrückter gehaltener FOLDER SEARCH-Taste (nur beim Abspielen einer MP3-Disc)**
Während Sie eine der **FOLDER SEARCH**-Tasten (←, →) gedrückt halten, drehen Sie die Jogscheibe in der Richtung, in der der ultraschnelle Ordnersprung ausgeführt werden soll, wobei die Sprunggeschwindigkeit dem Drehwinkel der Jogscheibe entspricht.
- Die Richtung des ultraschnellen Ordnersprungs entspricht stets der Richtung der Jogscheiben-Drehung. Die auf der jeweiligen **FOLDER SEARCH**-Taste angegebene Richtung wird dabei ignoriert.
 - Nach Loslassen der jeweiligen **FOLDER SEARCH**-Taste wird der Modus für ultraschnellen Ordnersprung aufgehoben.

Hinweis:

In die Oberfläche der Jogscheibe ist ein berührungsempfindlicher Schalter integriert. Legen Sie keinerlei Gegenstände auf die Jogscheibe, und setzen Sie sie keinem übermäßigen Druck aus. Stellen Sie keine Gläser mit Getränken in der Nähe der Jogscheibe ab, da Funktionsstörungen auftreten können, falls eine Flüssigkeit verschüttet wird und ins Innere der Mechanik gelangt.

2. Riproduzione improvvisata: Girare la manopola di ricerca durante la riproduzione.

Vedere la sezione “**Riproduzione improvvisata**” in “Operazioni avanzate”.

3. Ricerca a scatti: Girare la manopola di ricerca durante la pausa.

Se la manopola di ricerca si trova su **CDJ**, la modalità di pausa udibile è attivata, mentre se si imposta **[VINYL]** la pausa è inaudibile: il CD audio viene riprodotto a velocità proporzionale alla velocità di rotazione della manopola di ricerca.

- La posizione di pausa cambia di uno scatto alla volta.
- Una rotazione della manopola di ricerca corrisponde a 1,8 secondi di riproduzione del CD (135 scatti).

4. Riproduzione con accelerazione: Girare la manopola di ricerca durante la riproduzione o la pausa.

Vedere la sezione “**Riproduzione con accelerazione**” in “Operazioni avanzate”.

5. Ricerca superveloce: Girare la manopola di ricerca durante la riproduzione mentre si tiene premuto il tasto SEARCH.

Per effettuare una ricerca ad alta velocità, tener premuto il tasto **SEARCH** (◀◀, ▶▶) mentre si gira la manopola di ricerca nella direzione desiderata; la ricerca ad alta velocità ha luogo a velocità proporzionale alla rotazione della manopola.

- La ricerca viene effettuata nella direzione della rotazione della manopola di ricerca a prescindere da quale tasto **SEARCH** viene premuto.
- Quando la rotazione della manopola cessa, la riproduzione torna alla normalità.
- Quando il tasto **SEARCH** viene lasciato andare, questa modalità cessa.
- Se si riproducono file MP3, l'avanzamento e la retrocessione veloci sono supportati solo per brani contenuti da una stessa cartella.

6. Ricerca superveloce di brani: Girare la manopola di ricerca mentre si tiene premuto il tasto TRACK SEARCH.

Per effettuare la ricerca ad alta velocità di un brano, tener premuto il tasto **TRACK SEARCH** (◀◀, ▶▶) mentre si gira la manopola di ricerca nella direzione desiderata; la ricerca di brani ad alta velocità ha luogo a velocità proporzionale alla rotazione della manopola.

- La ricerca viene effettuata nella direzione della rotazione della manopola di ricerca a prescindere da quale tasto **TRACK SEARCH** viene premuto.
- Quando il tasto **TRACK SEARCH** viene lasciato andare, questa modalità cessa.
- Durante la riproduzione di brani MP3, la ricerca è possibile solo all'interno di una stessa cartella.

7. Ricerca superveloce di cartelle: Girare la manopola di ricerca mentre si tiene premuto il tasto FOLDER SEARCH (durante la riproduzione di brani MP3).

Per effettuare una ricerca superveloce di cartelle, tener premuto il tasto **FOLDER SEARCH** (←, →) mentre si gira la manopola di ricerca nella direzione desiderata; la ricerca superveloce di cartelle ha luogo a velocità proporzionale alla rotazione della manopola.

- La ricerca viene effettuata nella direzione della rotazione della manopola di ricerca a prescindere da quale tasto **FOLDER SEARCH** viene premuto.
- Quando il tasto **FOLDER SEARCH** viene lasciato andare, questa modalità cessa.

Nota:

La superficie della manopola di ricerca incorpora un interruttore; non appoggiarvi oggetti e non sottoporla ad urti. Non mettere bicchieri con bevande sulla sua superficie, dato che i liquidi possono produrre guasti.

Mischen von zwei Titeln (Spleißen)

(Beispiel: Spleißen von Titel B an den momentan über die Hauptlautsprecher wiedergegebenen Titel A)

- Schließen Sie Player CD1 an die CH1-Buchsen des DJ-Mischpults, und Player CD2 an die CH2-Buchsen an.
 - Stellen Sie den TRIM-Regler, den Kanal-Faderhebel (CHANNEL FADER) und die Gesamtlautstärke auf einen geeigneten Pegel ein, und schalten Sie Player CD1 dann auf Wiedergabe.
1. **Bringen Sie den Kreuz-Faderhebel (CROSS FADER) des DJ-Mischpults in seine linke Anschlagstellung (CH1).**
 - Der Ton von Titel A wird über die Lautsprecher wiedergegeben.
 2. **Laden Sie die gewünschte Disc an Player CD2.**
 3. **Betätigen Sie die TRACK SEARCH-Tasten (◀◀, ▶▶) an Player CD2, um den gewünschten Titel B aufzusuchen.**
 4. **Schalten Sie die MONITOR SELECTOR-Taste von CH2 am DJ-Mischpult ein.**
 5. **Drehen Sie den MONITOR LEVEL-Regler am DJ-Mischpult, so dass der Ton von Titel B über Kopfhörer abgehört werden kann.**
 - Über die Hauptlautsprecher wird weiterhin nur der Ton von Titel A wiedergegeben.
 6. **Legen Sie den gewünschten Cue-Punkt für Titel B unter Abhören des Tons über den Kopfhörer wie folgt fest.**
 - ① Während Player CD2 auf Wiedergabe geschaltet ist, drücken Sie die **PLAY/PAUSE**-Taste (▶/||) in der Nähe der Stelle, die als Cue-Punkt von Titel B festgelegt werden soll.
 - Bei Einstellung des Jogmodus auf **CDJ** schaltet das Gerät daraufhin in den Pausenzustand mit Tonüberwachung, bei Einstellung des Jogmodus auf **[VINYL]** in den Pausenzustand ohne Tonüberwachung.
 - ② Drehen Sie die Jogscheibe an Player CD2, um den exakten Cue-Punkt (1. Taktschlag) von Titel B aufzusuchen.
 - ③ Drücken Sie an dieser Stelle die **CUE**-Taste an Player CD2.
 - Daraufhin wird der Ton von Player CD2 stummgeschaltet, womit die Festlegung des Cue-Punktes abgeschlossen ist.
 7. **Drücken Sie synchron mit dem über die Hauptlautsprecher wiedergegebenen Ton von Titel A die PLAY/PAUSE-Taste (▶/||) an Player CD2.**
 - Über die Hauptlautsprecher wird weiterhin nur der Ton von Titel A wiedergegeben.
 - Der Ton von Titel B wird über den Kopfhörer wiedergegeben.
 8. **Justieren Sie den Wiedergabegeschwindigkeits-Schieberegler an Player CD2, um das Tempo (BPM-Zahl) von Titel B dem Tempo von Titel A anzugleichen.**

Verschieben Sie den Wiedergabegeschwindigkeits-Schieberegler an Player CD2, bis der im Display von Player CD2 angezeigte BPM-Wert von Titel B mit dem im Display von Player CD1 angezeigten BPM-Wert von Titel A übereinstimmt.

 - Sobald die beiden BPM-Werte übereinstimmen, ist die Synchronisierung der beiden Titel hergestellt.
 9. **Drücken Sie die CUE-Taste an Player CD2.**
 - Daraufhin schaltet Player CD2 am Cue-Punkt auf Wiedergabebereitschaft.
 10. **Während Sie das Ende von Titel A über die Lautsprecher abhören, drücken Sie die PLAY/PAUSE-Taste (▶/||) an Player CD2.**
 - Die Wiedergabe von Titel B startet an Player CD2.
 11. **Während Sie den Ton über den Kopfhörer abhören, führen Sie den Kreuz-Faderhebel (CROSS FADER) des DJ-Mischpults in einer gleichmäßigen Bewegung von links nach rechts (CH2).**
 - Bei diesem Vorgang wird der Ton von Titel B dem über die Lautsprecher wiedergegebenen Ton von Titel A allmählich zugemischt, bis er diesen vollständig ersetzt hat.
 - Sobald der Kreuz-Faderhebel (CROSS FADER) des DJ-Mischpults seine rechte Anschlagstellung erreicht hat, ist der Spleißvorgang abgeschlossen.

■ Gemischte Dauerwiedergabe der beiden Titel

Sofern die BPM-Werte von Titel A und B identisch sind, können beide Titel auch fortlaufend gemischt wiedergegeben werden, indem der Kreuz-Faderhebel (CROSS FADER) in seiner Mittenstellung belassen wird.

Missaggio di brani differenti

(Esempio: missaggio del brano B col brano A al momento riprodotto dai diffusori)

- Collegare il lettore CD1 al canale CH1 del mixer per DJ, ed il lettore CD2 al canale CH2.
 - Aumentare i valori TRIM, CHANNEL FADER e MASTER LEVEL in modo che il suono venga prodotto dal lettore CD1.
1. **Portare il cursore CROSS FADER del mixer per DJ sull'estremità sinistra (CH1).**
 - Il brano A viene riprodotto dai diffusori.
 2. **Caricare un CD nel lettore CD2.**
 3. **Premere un tasto TRACK SEARCH (◀◀, ▶▶) del lettore CD2 per trovare e scegliere il brano B.**
 4. **Portare il tasto MONITOR SELECTOR CH2 del mixer DJ su ON.**
 5. **Girare MONITOR LEVEL del mixer DJ in modo che il brano B venga riprodotto in cuffia.**
 - Il solo brano A viene riprodotto dai diffusori.
 6. **Impostare un punto di avvio per il brano B in cuffia.**
 - ① Col lettore CD2 in pausa di riproduzione, premere il tasto **PLAY/PAUSE** (▶/||) per riprodurre il punto cercato.
 - Se la modalità della manopola di ricerca è **CDJ**, quest'unità si porta in modalità di pausa udibile (si sente suono); se essa è **[VINYL]**, quest'unità si porta in modalità di ricerca inaudibile (non si sente alcun suono).
 - ② Girare la manopola di ricerca del lettore CD2 e ricercare il punto di avvio del brano (prima battuta).
 - ③ Trovato il punto desiderato, premere il tasto **CUE** del lettore CD2.
 - Il suono del lettore viene silenziato e il punto di avvio viene scritto.
 7. **Premere il tasto PLAY/PAUSE (▶/||) del lettore CD2 quando il brano A viene sentito provenire dai diffusori.**
 - Il solo brano A viene riprodotto dai diffusori.
 - Il brano B viene riprodotto dalla cuffia.
 8. **Spostare il cursore di comando del tempo per far corrispondere il tempo (BPM = battute per minuto) dei brani A e B.**

Spostare il cursore di comando del tempo del lettore CD2 in modo che il parametro BPM del brano B sia uguale a quello del brano A.

 - Se i due valori BPM sono uguali, la sincronizzazione BPM è completa.
 9. **Premere il tasto CUE del lettore CD2.**
 - Il lettore CD2 si porta nella modalità di pausa nel punto di avvio.
 10. **Premere il tasto PLAY/PAUSE (▶/||) del lettore CD2 non appena il brano A viene riprodotto dai diffusori.**
 - Il brano B inizia a venire riprodotto.
 11. **Controllare il suono in cuffia e gradualmente spostare il cursore CROSS FADER del mixer per DJ da sinistra a destra (CH2).**
 - Il brano A dai diffusori viene progressivamente missato con quello B.
 - Una volta che il cursore CROSS FADER del mixer per DJ è stato portato del tutto a destra, il suono proveniente dai diffusori sarà non più quello del brano A ma quello del brano B, e l'operazione sarà completa.

■ Riproduzione con missaggio lungo

Se il numero di battute (BPM) di due brani concorda, il missaggio dei brani A e B sarà piacevole anche se il cursore CROSS FADER si trova al centro.

■ Riproduzione con avvio da dissolvenza

Se si fa uso della funzione di avvio da dissolvenza con un mixer da DJ Pioneer, la fase 10 qui sopra può venire eliminata, rendendo il missaggio ancora più semplice. Inoltre, quando il cursore CROSS FADER viene riportato nella sua posizione originale, la condizione operativa del sistema ritorna ad essere quella vista alla fase 9 (lettore CD2 presso il punto di avvio), così che potete ripetere la stessa riproduzione quante volte volete.

■ Fader-Startfunktion

Bei Verwendung der Kreuz-Faderhebel-Startfunktion eines DJ-Mischpults von Pioneer kann Schritt 10 des obigen Verfahrens ausgelassen werden, um den Mischvorgang noch einfacher zu gestalten. Da beide Player außerdem in den Zustand von Schritt 9 oben zurückkehren (Player CD2 ist am Cue-Punkt auf Wiedergabebereitschaft geschaltet), wenn der Kreuz-Faderhebel (CROSS FADER) in seine Ausgangsstellung zurückgebracht wird, kann der gleiche Wiedergabevorgang beliebig oft wiederholt werden.

Hinweis zur Textanzeige

Drücken Sie die **TEXT MODE**-Taste, um den Textanzeigemodus zu aktivieren; bei jeder weiteren Betätigung der Taste werden der Titelname, Albumname und Interpretename der Reihe nach angezeigt. Beim Abspielen einer MP3-Disc werden der Titelname/Albumname/Interpretename der ID3-Tag-Informationen angezeigt (wenn keine ID3-Tag-Informationen aufgezeichnet sind, wird der Dateiname angezeigt).

- Für jeden Texteintrag können maximal 48 Zeichen angezeigt werden; wenn die Länge einer Textanzeige 8 Zeichen überschreitet, laufen alle nachfolgenden Zeichen von rechts nach links über das Anzeigefeld.
- Dieses Gerät kann alphanumerische Zeichen und bestimmte Symbole anzeigen.
- Wenn auf der betreffenden Disc keine Textdaten aufgezeichnet sind, erscheint die Meldung **[NO TEXT]** im Display.

Wenn ein Titelname in der Textanzeige gewählt ist und dann eine Disc eingesetzt wird, oder wenn nach Einsetzen einer Disc die Textanzeige des Titelnamens gewählt wird, oder wenn ein Titelwechsel über Titelsprung ausgeführt wird, erscheint das Symbole [♪] vor dem Titelnamen (bei einer MP3-Disc wird der Titel- oder Dateiname der ID3-Tag-Informationen angezeigt).

Beim Abspielen einer MP3-Disc wird außerdem die Bitrate hinter dem Titelnamen angezeigt.

♪ **CDJ-800MK2 [128 Kbps]**

Wenn ein Albumname in der Textanzeige gewählt ist und dann die betreffende Disc eingesetzt wird, oder wenn nach Einsetzen einer Disc die Textanzeige des Albumnamens gewählt wird, erscheint das Symbol [📀] vor dem Albumnamen (bei einer MP3-Disc wird der Albumname der ID3-Tag-Informationen angezeigt).

📀 **Pioneer**

Wenn ein Interpretename in der Textanzeige gewählt ist und dann eine Disc eingesetzt wird, oder wenn nach Einsetzen einer Disc die Textanzeige des Interpretennamens gewählt wird, oder wenn ein Titelwechsel über Titelsprung ausgeführt wird, erscheint das Symbol [👤] vor dem Interpretennamen (bei einer MP3-Disc wird der Interpretename der ID3-Tag-Informationen angezeigt).

👤 **Pioneer PRO DJ**

Wird bei einer MP3-Disc ein Ordnersprung ausgeführt, so wird der Ordnername angezeigt.

Pioneer DJ

- Um auf den Zeitanzeigemodus umzuschalten, drücken Sie die **TIME MODE/AUTO CUE**-Taste.

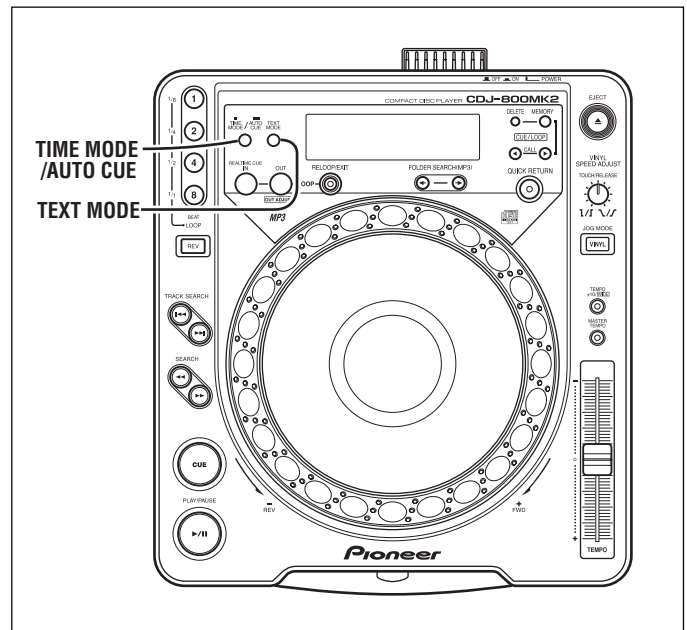

Informazioni sulla visualizzazione TEXT

Premere il tasto **TEXT MODE** per attivare la modalità di visualizzazione TEXT; ogni pressione successiva del tasto fa visualizzare in successione il nome del brano, quello dell'album e quello dell'artista. Durante la riproduzione di brani MP3, il display visualizza alternatamente il titolo preso dal tag ID3 o il nome del file/il nome dell'album/dell'artista presi dal tag ID3.

- Ciascuna voce può consistere di 48 caratteri; i testi più lunghi di 8 caratteri scorrono.
- Il testo può includere caratteri alfanumerici ed alcuni simboli.
- Se non è presente alcun testo, viene visualizzato il messaggio **[NO TEXT]**.

Se il nome di un brano viene scelto nella visualizzazione TEXT e un disco viene inserito, oppure se dopo aver inserito un disco viene scelto il nome del brano nel display TEXT, o se la ricerca di brani viene eseguita in modo da cambiare il brano riprodotto, l'icona [♪] viene visualizzata seguita dal nome del brano (con brani MP3, viene visualizzato il titolo o il nome del file contenuto nei tag ID3).

Inoltre, durante la riproduzione di file MP3, il valore bit rate viene visualizzato dopo il nome del brano.

♪ **CDJ-800MK2 [128 Kbps]**

Se il nome di un album viene scelto nella visualizzazione TEXT e quel disco viene inserito, oppure se dopo aver inserito un disco viene scelto il nome dell'album nel display TEXT, l'icona [📀] viene visualizzata seguita dal nome dell'album (con brani MP3, viene visualizzato il nome dell'album contenuto nei tag ID3 o della cartella).

📀 **Pioneer**

Se il nome di un artista viene scelto nella visualizzazione TEXT e un disco viene inserito, oppure se dopo aver inserito un disco viene scelto il nome dell'artista nel display TEXT, o se la ricerca di brani viene eseguita in modo da cambiare il brano riprodotto, l'icona [👤] viene visualizzata seguita dal nome dell'artista (con brani MP3, viene visualizzato il nome dell'artista contenuto nei tag ID3).

👤 **Pioneer PRO DJ**

Se la ricerca di cartelle viene eseguita con brani MP3, viene visualizzato il nome della cartella.

Pioneer DJ

- Premere il tasto **TIME MODE/AUTO CUE** per far cambiare l'indicazione del tempo.

Weiterführende Funktionen

Scratch-Wiedergabe

Wenn Sie bei Einstellung des Jogmodus auf [VINYL] auf die Oberfläche der Jogscheibe drücken, während Sie diese drehen, erfolgt die Wiedergabe entsprechend der Geschwindigkeit und Richtung der Jogscheiben-Drehung.

1. Drücken Sie die JOG MODE VINYL-Taste, so dass ihre Anzeige aufleuchtet.

- Die Anzeige [Vinyl] der Jogscheibe leuchtet ebenfalls auf.

2. Drücken Sie während der Wiedergabe auf die Oberfläche der Jogscheibe.

- Die Wiedergabe verlangsamt sich allmählich bis auf Stopp (die Abbremsgeschwindigkeit, d.h. die Zeitdauer, die bis zum vollständigen Stoppen der Wiedergabe verstreicht, kann wie weiter unten beschrieben eingestellt werden). Wenn Sie die Jogscheibe drehen, während die Wiedergabegeschwindigkeit verringert wird, aber die Wiedergabe noch nicht vollständig gestoppt ist, wird die Tonausgabe unterbrochen und die Wiedergabe anschließend entsprechend der Richtung und Geschwindigkeit der Jogscheiben-Drehung in Schritt 3 ausgeführt.

3. Drehen Sie die Jogscheibe mit der gewünschten Geschwindigkeit in der gewünschten Wiedergaberichtung.

- Die Tonausgabe erfolgt entsprechend der Richtung und Geschwindigkeit der Jogscheiben-Drehung.

4. Lassen Sie die Oberfläche der Jogscheibe los.

- Der ursprüngliche Wiedergabezustand wird wiederhergestellt (die Beschleunigungs- bzw. Abbremsgeschwindigkeit kann wie weiter unten beschrieben eingestellt werden).

■ Einstellen der Abbremsgeschwindigkeit (Zeitdauer bis zum vollständigen Stoppen der Wiedergabe nach Drücken auf die Jogscheibe) und der Beschleunigungsgeschwindigkeit (Zeitdauer, die nach Loslassen der Jogscheibe bis zum Erreichen der normalen Wiedergabegeschwindigkeit verstreicht).

Drehen Sie den VINYL SPEED ADJUST TOUCH/RELEASE-Regler.

- Die Abbremsgeschwindigkeit (Zeitdauer, die bis zum vollständigen Stoppen der Wiedergabe verstreicht) und die Beschleunigungsgeschwindigkeit (Zeitdauer bis zum Erreichen der normalen Wiedergabegeschwindigkeit) ändern sich entsprechend.

Spin-Wiedergabe

Drücken Sie während der Wiedergabe im Jogmodus [VINYL] entweder auf die Oberfläche der Jogscheibe, oder drücken Sie die PLAY/PAUSE-Taste (▶/II), um das Gerät in die Pause-Betriebsart zu schalten, und drehen Sie dann schnell die Jogscheibe; selbst wenn Sie die Jogscheibe anschließend loslassen, erfolgt die Wiedergabe entsprechend der Richtung und Geschwindigkeit der Jogscheiben-Drehung.

Abbremsverfahren

- Wenn Sie während der Wiedergabe im Jogmodus [VINYL] die PLAY/PAUSE-Taste (▶/II) drücken, verlangsamt sich die Wiedergabe entsprechend der mit dem VINYL SPEED ADJUST TOUCH/RELEASE-Regler eingestellten Abbremsgeschwindigkeit bis auf Stopp.
- Nach erneutem Drücken der PLAY/PAUSE-Taste (▶/II) wird die normale Wiedergabe entsprechend der mit den VINYL SPEED ADJUST TOUCH/RELEASE-Regler eingestellten Beschleunigungsgeschwindigkeit fortgesetzt.

Operazioni avanzate

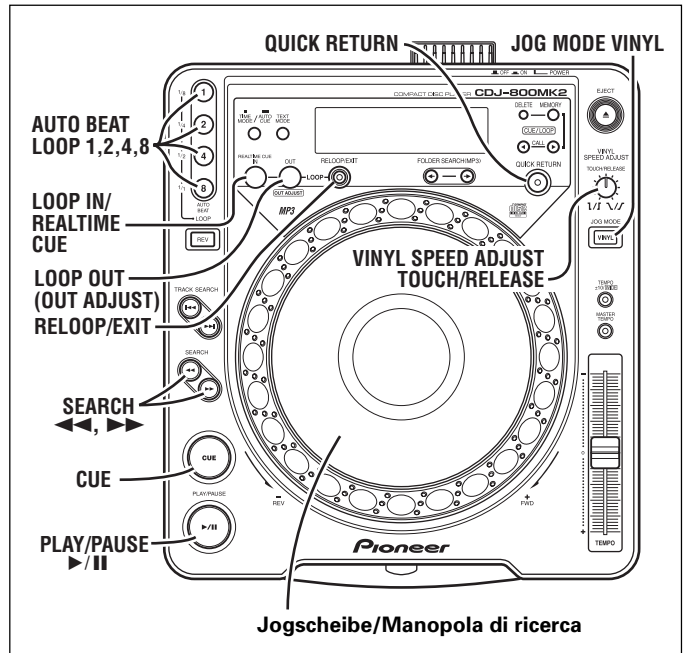

Riproduzione improvvisata

Se la manopola di ricerca si trova su [VINYL] premendo la superficie superiore della manopola di ricerca e girandola, la riproduzione avviene secondo la velocità e la direzione di movimento della manopola di ricerca.

1. Premere il tasto JOG MODE VINYL in modo che l'indicatore del tasto si illumini.

- L'indicatore [Vinyl] si illumina a sua volta.

2. Durante la riproduzione, premere la superficie della manopola di ricerca.

- La riproduzione rallenta e si ferma (il tempo di decelerazione fino al completo arresto [“caratteristiche di risposta”] può venire impostato separatamente). Se la manopola di ricerca viene girata prima che la riproduzione sia del tutto cessata, il suono si ferma e la riproduzione continua poi secondo la direzione e la velocità di movimento della manopola di risposta nella fase 3.

3. Girare la manopola di risposta nella direzione ed alla velocità con cui si desidera la riproduzione abbia luogo.

- La riproduzione ha luogo nella direzione ed a velocità proporzionale alla rotazione della manopola di ricerca.

4. Rimuovere la mano dalla manopola di ricerca.

- La riproduzione accelera o decelera per tornare alle condizioni di prima che la manopola di ricerca venisse toccata. Il tempo di accelerazione o decelerazione fino al ritorno completo alle condizioni precedenti della riproduzione [“caratteristiche di risposta”] può venire impostato separatamente.

■ Questa funzione imposta il momento di arresto completo quando la superficie della manopola per la ricerca viene premuta, ed il tempo dall'arresto completo alla riproduzione a velocità normale quando la superficie della manopola per la ricerca viene lasciata andare.

Girare la manopola VINYL SPEED ADJUST TOUCH/RELEASE.

- Girando la manopola si cambia la velocità di decelerazione (risposta) dalla riproduzione all'arresto completo, e quella di accelerazione (risposta) dall'arresto completo alla riproduzione normale.

Riproduzione con accelerazione

Durante la riproduzione in modalità VINYL, premere la superficie della manopola di ricerca o il tasto PLAY/PAUSE (▶/II) per portare in pausa la riproduzione, quindi girare rapidamente la manopola di ricerca; la riproduzione avviene nella direzione ed a velocità proporzionale alla rotazione della manopola di ricerca, anche se si lascia andare la manopola di ricerca stessa.

Sofort-Rückkehr an den Cue-Punkt

Bei Einstellung des Jogmodus auf [VINYL] wird durch Drücken auf die Oberfläche der Jogscheibe während der Wiedergabe unmittelbar an den Cue-Punkt zurückgekehrt.

1. Drücken Sie die JOG MODE VINYL-Taste, so dass ihre Anzeige aufleuchtet.

- Die Anzeige [Vinyl] der Jogscheibe leuchtet ebenfalls auf.

2. Drücken Sie die QUICK RETURN-Taste, so dass ihre Anzeige aufleuchtet.

- Die Anzeige der Cue-Punktposition blinkt im Jogscheiben-Display.

3. Drücken Sie während der Wiedergabe auf die Oberfläche der Jogscheibe.

- Wenn ein Cue-Punkt im Speicher registriert ist, wird unmittelbar an den registrierten Cue-Punkt zurückgekehrt; falls kein Cue-Punkt festgelegt worden ist, wird die Wiedergabe normal fortgesetzt.
- Wird während der Schleifenwiedergabe auf die Oberfläche der Jogscheibe gedrückt, so wird unmittelbar an den Schleifen-Anfangspunkt (Cue-Punkt) zurückgekehrt.
- Beim Abspielen einer MP3-Disc ist eine Sofort-Rückkehr an den Cue-Punkt nur innerhalb des gleichen Ordners möglich.

Schleifenwiedergabe

■ Festlegen einer Schleife

1. Drücken Sie die PLAY/PAUSE-Taste (▶/II), um die Wiedergabe zu starten.

2. Drücken Sie während der Wiedergabe oder in der Pause-Betriebsart die LOOP IN/REALTIME CUE-Taste.

- Wenn ein bereits im Speicher registrierter Cue-Punkt als Schleifen-Anfangspunkt verwendet werden soll, kann dieser Schritt ausgelassen werden.

3. Drücken Sie während der Wiedergabe die LOOP OUT-Taste an der Stelle, die als Schleifen-Endpunkt festgelegt werden soll.

- Die Anzeige der Taste **AUTO BEAT LOOP 8 (1/1)** leuchtet auf.
- Daraufhin beginnt die ununterbrochene Wiederholwiedergabe (Schleifenwiedergabe) zwischen dem festgelegten Schleifen-Anfangspunkt und dem festgelegten Schleifen-Endpunkt.
- Beim Abspielen einer MP3-Disc kann eine Schleife nur innerhalb eines einzigen Titels festgelegt werden.
- Nach Festlegung einer Schleife leuchtet die Anzeige der **RELOOP/EXIT**-Taste auf.

■ Verkürzen der Schleifenlänge

Nachdem eine Schleife während der Wiedergabe oder in der Pause-Betriebsart manuell festgelegt worden ist, leuchtet die Anzeige der Taste **AUTO BEAT LOOP 8 (1/1)** auf.

Drücken Sie eine der AUTO BEAT LOOP-Tasten (1, 2, 4 oder 8).

- Nach Drücken der Taste **AUTO BEAT LOOP 1 (1/8)** leuchtet ihre Anzeige auf, und die Schleifenwiedergabe startet zwischen dem Schleifen-Anfangspunkt und einer Stelle, an der die Originalschleife auf ein Achtel ihrer ursprünglichen Länge verkürzt ist.
- Nach Drücken der Taste **AUTO BEAT LOOP 2 (1/4)** leuchtet ihre Anzeige auf, und die Schleifenwiedergabe startet zwischen dem Schleifen-Anfangspunkt und einer Stelle, an der die Originalschleife auf ein Viertel ihrer ursprünglichen Länge verkürzt ist.
- Nach Drücken der Taste **AUTO BEAT LOOP 4 (1/2)** leuchtet ihre Anzeige auf, und die Schleifenwiedergabe startet zwischen dem Schleifen-Anfangspunkt und einer Stelle, an der die Originalschleife auf die Hälfte ihrer ursprünglichen Länge verkürzt ist.
- Nach Drücken der Taste **AUTO BEAT LOOP 8 (1/1)** leuchtet ihre Anzeige auf, und die Schleifenwiedergabe startet zwischen dem Schleifen-Anfangspunkt und dem Schleifen-Endpunkt der Originalschleife.

Wenn Sie nach Festlegung einer Schleife die LOOP IN/REALTIME CUE-Taste gedrückt halten, während Sie eine der AUTO BEAT LOOP-Taste drücken, wird jeweils einer der folgenden Vorgänge ausgeführt:

- Nach Drücken der Taste **AUTO BEAT LOOP 1 (1/8)**: Die Schleife wird auf 1/8 ihrer verkürzten Länge (1/64 der Länge der Originalschleife) verkürzt.

Velocità di arresto della riproduzione

- Durante la riproduzione in modalità **VINYL**, se il tasto **PLAY/PAUSE (▶/II)** viene premuto per portare la riproduzione in pausa, il suono decelera alla velocità di arresto della riproduzione impostata con **VINYL SPEED ADJUST TOUCH/RELEASE**.
- Se il tasto **PLAY/PAUSE (▶/II)** viene premuto di nuovo per fare riprendere la riproduzione, il suono accelera alla velocità impostata con la manopola **VINYL SPEED ADJUST TOUCH/RELEASE**.

Ritorno veloce

Quando la manopola per la ricerca si trova su [VINYL], premendo la sua superficie si riporta la riproduzione istantaneamente al punto di avvio.

1. Premere il tasto JOG MODE VINYL in modo che l'indicatore del tasto si illumini.

- L'indicatore [Vinyl] della manopola di ricerca si illumina a sua volta.

2. Premere il tasto QUICK RETURN in modo che l'indicatore del tasto si illumini.

- Il display della manopola di ricerca mostra l'indicazione lampeggiante della posizione del punto di avvio.

3. Durante la riproduzione, premere la superficie della manopola di ricerca.

- Se un punto di avvio è presente in memoria, la riproduzione ritorna istantaneamente al punto di avvio in memoria; se nessun punto di avvio è stato memorizzato, la riproduzione non cambia.
- La riproduzione non torna al punto di inizio (punto di avvio) se la manopola di ricerca viene premuta durante la riproduzione ciclica.
- Durante la riproduzione di file MP3, il ritorno veloce può venire eseguito anche all'interno di una stessa cartella.

Riproduzione a ciclo

■ Definizione di un ciclo

1. Premere il tasto PLAY/PAUSE (▶/II) per dare inizio alla riproduzione.

2. Durante la riproduzione o la pausa, premere il tasto LOOP IN/REALTIME CUE.

- Questa operazione non è necessaria se un punto di avvio preregistrato è stato già impostato come punto di inizio del ciclo.

3. Quando la riproduzione raggiunge il punto di fine del ciclo desiderato, premere il tasto LOOP OUT.

- L'indicazione del tasto **AUTO BEAT LOOP 8 (1/1)** si illumina.
- La riproduzione inizia fra il punto di inizio e quello di fine del ciclo.
- Durante la riproduzione di MP3, il ciclo può venire impostato solo fra punti appartenenti ad un solo brano.
- Quando un ciclo è stato impostato, il tasto **RELOOP/EXIT** si illumina.

■ Abbreviazione del ciclo

Se la modalità manuale viene usata per creare un ciclo durante la riproduzione o la pausa, il tasto **AUTO BEAT LOOP 8 (1/1)** si accende.

Premere uno dei tasti AUTO BEAT LOOP (1, 2, 4 o 8).

- Quando il tasto **AUTO BEAT LOOP 1 (1/8)** viene premuto, l'indicatore corrispondente si accende e la riproduzione ciclica inizia fra il punto di inizio del ciclo ed un punto ad 1/8 della lunghezza totale del ciclo originale.
- Quando il tasto **AUTO BEAT LOOP 2 (1/4)** viene premuto, l'indicatore corrispondente si accende e la riproduzione ciclica inizia fra il punto di inizio del ciclo ed un punto ad 1/4 della lunghezza totale del ciclo originale.
- Quando il tasto **AUTO BEAT LOOP 4 (1/2)** viene premuto, l'indicatore corrispondente si accende e la riproduzione ciclica inizia fra il punto di inizio del ciclo ed un punto ad 1/2 della lunghezza totale del ciclo originale.
- Quando il tasto **AUTO BEAT LOOP 8 (1/1)** viene premuto, l'indicatore corrispondente si accende e la riproduzione ciclica inizia fra il punto di inizio del ciclo ed un punto ad 1/1 della lunghezza totale del ciclo originale.

Impostato il ciclo, premendo uno dei tasti AUTO BEAT LOOP mentre si tiene premuto il tasto LOOP IN/REALTIME CUE vengono eseguite le seguenti operazioni.

- Quando si preme il tasto **AUTO BEAT LOOP 1 (1/8)**: 1/8 di ciclo (1/64 del ciclo creato inizialmente).
- Quando si preme il tasto **AUTO BEAT LOOP 2 (1/4)**: 1/4 di ciclo (1/32 del ciclo creato inizialmente).

- Nach Drücken der Taste **AUTO BEAT LOOP 2 (1/4)**: Die Schleife wird auf 1/4 ihrer verkürzten Länge (1/32 der Länge der Originalschleife) verkürzt.
- Nach Drücken der Taste **AUTO BEAT LOOP 4 (1/2)**: Die Schleife wird auf 1/2 ihrer verkürzten Länge (1/16 der Länge der Originalschleife) verkürzt.
- Nach Drücken der Taste **AUTO BEAT LOOP 8 (1/1)**: Die Schleife wird auf ein Achtel ihrer Originallänge verkürzt.
- Nach Drücken der **RELOOP/EXIT**-Taste wird die Schleifenwiedergabe aufgehoben, und der ursprüngliche Schleifenmodus (automatisch/manuell) wird wiederhergestellt.

■ Automatisches Festlegen des Schleifen-Endpunkts auf der Grundlage der Anzahl der Taktschläge des laufenden Titels (AUTO BEAT LOOP-Funktion)

Drücken Sie während der Wiedergabe oder in der Pause-Betriebsart eine der AUTO BEAT LOOP-Tasten (1, 2, 4 oder 8).

- Daraufhin beginnt die Anzeige der betreffenden Taste zu blinken, der Schleifen-Endpunkt wird automatisch auf der Grundlage der Anzahl der Taktschläge des Titels festgelegt, und die Schleifenwiedergabe beginnt.
- Nach Drücken der **AUTO BEAT LOOP 1**-Taste wird der Schleifen-Endpunkt an einer Stelle festgelegt, die um einen Taktschlag hinter der Stelle liegt, an der die Taste gedrückt wurde.
- Nach Drücken der **AUTO BEAT LOOP 2**-Taste wird der Schleifen-Endpunkt an einer Stelle festgelegt, die um zwei Taktschläge hinter der Stelle liegt, an der die Taste gedrückt wurde.
- Nach Drücken der **AUTO BEAT LOOP 4**-Taste wird der Schleifen-Endpunkt an einer Stelle festgelegt, die um vier Taktschläge hinter der Stelle liegt, an der die Taste gedrückt wurde.
- Nach Drücken der **AUTO BEAT LOOP 8**-Taste wird der Schleifen-Endpunkt an einer Stelle festgelegt, die um acht Taktschläge hinter der Stelle liegt, an der die Taste gedrückt wurde.
- Wenn eine der **AUTO BEAT LOOP**-Tasten (1, 2, 4 oder 8) nach automatischer Festlegung des Schleifen-Endpunkts unter Einsatz dieser Funktion erneut gedrückt wird, beginnt die Wiedergabe einer neuen Schleife zwischen dem ursprünglich festgelegten Schleifen-Anfangspunkt und einem auf der Grundlage der Anzahl der Taktschläge des Titels neu festgelegten Schleifen-Endpunkts.

Wenn Sie während der Wiedergabe eine der AUTO BEAT LOOP-Tasten drücken, während Sie die LOOP IN/REALTIME CUE-Taste gedrückt halten, wird jeweils einer der folgenden Vorgänge ausgeführt:

- Nach Drücken der Taste **AUTO BEAT LOOP 1 (1/8)**: Die Schleife wird auf ein Achtel ihrer Originallänge verkürzt.
- Nach Drücken der Taste **AUTO BEAT LOOP 2 (1/4)**: Die Schleife wird auf ein Viertel ihrer Originallänge verkürzt.
- Nach Drücken der Taste **AUTO BEAT LOOP 4 (1/2)**: Die Schleife wird auf die Hälfte ihrer Originallänge verkürzt.
- Nach Drücken der Taste **AUTO BEAT LOOP 8 (1/1)**: Die Schleife wird mit ihrer ursprünglichen Länge wiedergegeben.
- Nach Drücken der **RELOOP/EXIT**-Taste wird die Schleifenwiedergabe aufgehoben, und der ursprüngliche Schleifenmodus (automatisch/manuell) wird wiederhergestellt.

■ Aufheben der Schleifenwiedergabe

Drücken Sie während der Schleifenwiedergabe die RELOOP/EXIT-Taste.

- Nach Passieren des Schleifen-Endpunkts wird die Schleifenwiedergabe aufgehoben und die Wiedergabe normal fortgesetzt.

■ Korrigieren des Schleifen-Endpunkts

1. Drücken Sie während der Schleifenwiedergabe die LOOP OUT (OUT ADJUST)-Taste.

- Daraufhin wird die Zeitposition des Schleifen-Endpunkts im Display angezeigt; die Anzeige der **LOOP OUT**-Taste beginnt in schnellem Tempo zu blinken, und die Anzeige der **LOOP IN/REALTIME CUE**-Taste erlischt.

2. Betätigen Sie die SEARCH-Tasten (◀◀, ▶▶), oder drehen Sie die Jogscheibe.

- Der Schleifen-Endpunkt wird in 1-Feld-Schritten verschoben.
- Der Schleifen-Endpunkt kann nicht an einer Stelle festgelegt werden, die vor dem Schleifen-Anfangspunkt liegt.

- Quando si preme il tasto **AUTO BEAT LOOP 4 (1/2)**: 1/2 di ciclo (1/16 del ciclo creato inizialmente)
- Quando si preme il tasto **AUTO BEAT LOOP 8 (1/1)**, 1/1 di ciclo (1/8 del ciclo creato inizialmente: 1/2 di ciclo (1/16 del ciclo creato inizialmente) 1/1 di ciclo (1/16 del ciclo creato inizialmente)
- Quando il tasto **RELOOP/EXIT** viene premuto, la riproduzione ciclica viene cancellata e la modalità di ciclo precedente (automatica/manuale) viene ripristinata.

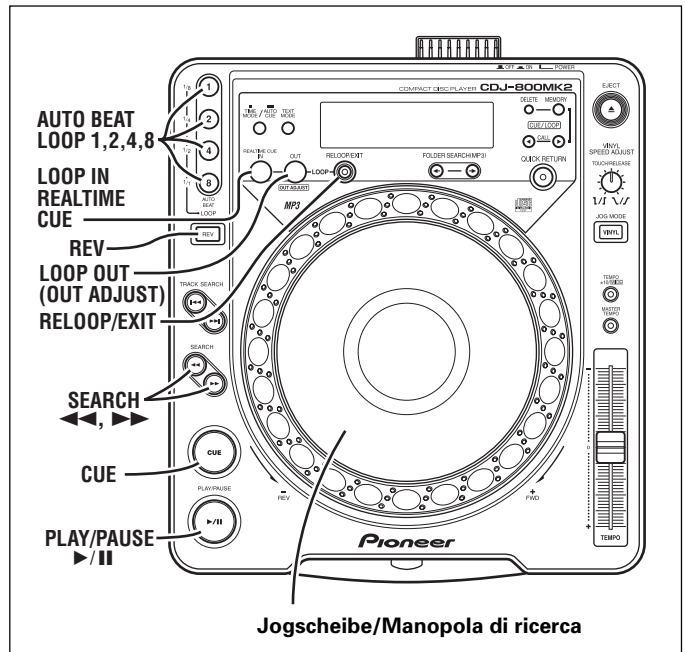

■ Per creare automaticamente un ciclo sulla base del parametro BPM del brano (AUTO BEAT LOOP)

Premere uno dei tasti AUTO BEAT LOOP (1, 2, 4 o 8) durante la riproduzione o la pausa.

- Il tasto premuto lampeggia ed il punto di fine del ciclo viene fissato automaticamente sulla base del valore BPM del brano, quindi la riproduzione ciclica ha inizio.
- Quando il tasto **AUTO BEAT LOOP 1** viene premuto, il punto di fine del ciclo viene impostato una battuta dopo l'istante in cui il tasto viene premuto.
- Quando il tasto **AUTO BEAT LOOP 2** viene premuto, il punto di fine del ciclo viene impostato due battute dopo l'istante in cui il tasto viene premuto.
- Quando il tasto **AUTO BEAT LOOP 4** viene premuto, il punto di fine del ciclo viene impostato quattro battute dopo l'istante in cui il tasto viene premuto.
- Quando il tasto **AUTO BEAT LOOP 8** viene premuto, il punto di fine del ciclo viene impostato otto battute dopo l'istante in cui il tasto viene premuto.
- Dopo che un ciclo è stato impostato automaticamente, se uno dei tasti **AUTO BEAT LOOP** buttons (1, 2, 4 o 8) viene premuto di nuovo, la nuova riproduzione ciclica inizia usando un punto di inizio di ciclo preesistente e un punto di fine del ciclo scelto automaticamente sulla base del valore BPM del brano.

Durante la riproduzione, premendo uno dei tasti AUTO BEAT LOOP mentre si tiene premuto il tasto LOOP IN/REALTIME CUE vengono eseguite le seguenti operazioni.

- Quando si preme il tasto **AUTO BEAT LOOP 1 (1/8)**: 1/8 di ciclo
- Quando si preme il tasto **AUTO BEAT LOOP 2 (1/4)**: 1/4 di ciclo
- Quando si preme il tasto **AUTO BEAT LOOP 4 (1/2)**: 1/2 di ciclo
- Quando si preme il tasto **AUTO BEAT LOOP 8 (1/1)**: 1/1 di ciclo
- Quando il tasto **RELOOP/EXIT** viene premuto, la riproduzione ciclica viene cancellata e la modalità di ciclo precedente (automatica/manuale) viene ripristinata.

■ Per cancellare un ciclo

Durante la riproduzione a ciclo, premere il tasto RELOOP/EXIT.

- Quando la riproduzione raggiunge il punto di fine del ciclo, essa continua normalmente senza tornare al punto di avvio del ciclo.

- Beim Abspielen einer MP3-Disc ist eine Korrektur von Schleifenpunkten nur innerhalb eines Titels möglich, in dem ein Cue-Punkt festgelegt wurde.
- Während der Scratch-Wiedergabe kann der Schleifen-Endpunkt nicht korrigiert werden.
- Um den Schleifenanfangspunkt-Justiermodus aufzuheben und die Schleifenwiedergabe fortzusetzen, drücken Sie entweder die **LOOP OUT**-Taste, oder Sie warten einfach 30 Sekunden lang.

* Wenn der Schleifenendpunkt-Justiermodus aktiviert wird, während die Anzeige der Taste **AUTO BEAT LOOP 8 (1/1)** leuchtet, beginnt diese Anzeige zu blinken, und die Korrektur des Schleifen-Endpunkts wird im Speicher registriert. Wird der Schleifenendpunkt-Justiermodus aktiviert, während die Anzeige der Taste **AUTO BEAT LOOP 4, 2** oder **1** leuchtet, so kann der Schleifen-Endpunkt zwar korrigiert werden, doch wird diese Korrektur nicht im Speicher registriert. Wird die betreffende **AUTO BEAT LOOP**-Taste in diesem Zustand gedrückt, um die Wiedergabe der Schleife zu verkürzen, so wird auf Wiedergabe der Schleife mit **1/8, 1/4, 1/2** oder **1/1** Länge der ursprünglich, d.h. vor der Änderung bei blinkender Anzeige der Taste **AUTO BEAT LOOP 8 (1/1)**, festgelegten Schleife zurückgekehrt.

■ Erneutes Starten der Schleifenwiedergabe (Reloop-Funktion)

Nach Aufheben der Schleifenwiedergabe drücken Sie die RELOOP/EXIT-Taste während der normalen Wiedergabe.

- Daraufhin wird ein Sprung an den vorher festgelegten Schleifen-Anfangspunkt ausgeführt, wonach die Schleifenwiedergabe erneut startet.
- Wenn eine Schleife unter Einsatz der AUTO BEAT LOOP-Funktion festgelegt wurde, wird die Schleifenwiedergabe im AUTO BEAT LOOP-Modus fortgesetzt.
- Beim Abspielen einer MP3-Disc kann die Schleifenwiedergabe nur innerhalb des aktuellen Ordners erneut gestartet werden.

Wiedergabe in Rückwärtsrichtung

Drücken Sie die REV-Taste. Die Anzeige der Taste leuchtet auf.

Die Wiedergabe startet in Rückwärtsrichtung.

- Danach arbeitet die Jogscheibe beim Erhöhen und Verringern der Wiedergabegeschwindigkeit jeweils in entgegengesetzter Richtung.
- Während der Rückwärtswiedergabe kann die Schleifenwiedergabe nicht erneut gestartet werden.
- Bei Rückwärtswiedergabe ist keine nahtlose Schleifenwiedergabe von Schleifen mit einer Dauer von 15 Sekunden oder länger möglich.
- Bei der Ausführung eines Titelsprungs oder der Schleifenwiedergabe blinkt die Audiospeicher-Zustandsanzeige (im Jogscheiben-Display) 1 bis 2 Sekunden lang, und eine Scratch- oder Rückwärtswiedergabe ist u.U. vorübergehend nicht möglich.
- Beim Abspielen einer MP3-Disc ist Rückwärtswiedergabe nur innerhalb eines einzigen Ordners möglich.
- Beim Abspielen bestimmter Titel einer MP3-Disc kann es vorkommen, dass die Rückwärtswiedergabe nicht sofort startet. (Die Meldung **[Searching]** erscheint u.U. im Display, während die Spielzeitinformationen vor Beginn der Wiedergabe eingelesen werden.)

Hinweis zum Wiedergabestart über Faderhebel

Wenn die **CONTROL**-Buchse dieses Gerätes über das mitgelieferte Steuerkabel mit der **CONTROL**-Buchse eines DJ-Mischpults von Pioneer verbunden worden ist und der entsprechende Kanal-Faderhebel am DJ-Mischpult hochgefahren wird, bewirkt dies, dass der Wiedergabe-Bereitschaftszustand am Player aufgehoben wird und die Wiedergabe unmittelbar startet. Die Wiedergabe des Players kann auch durch eine Betätigung des Kreuz-Faderhebels am DJ-Mischpult gestartet werden; wenn der Faderhebel anschließend in seine Ausgangsstellung zurückgebracht wird, führt der Player einen Sprung an den Cue-Punkt aus (Cue-Rücklauf). Einzelheiten zu diesem Anschluss  S. 50.

■ Modifica del punto di fine di un ciclo

1. Premere il tasto LOOP OUT (OUT ADJUST) durante la riproduzione a ciclo.

- Il display visualizza il punto di fine del ciclo; il tasto **LOOP OUT** inizia a lampeggiare rapidamente, mentre quello **LOOP IN/REALTIME CUE** si spegne.

2. Premere il tasto SEARCH (◀◀, ▶▶) o girare la manopola di ricerca.

- Il punto di fine del ciclo cambia di uno scatto alla volta.
- Il punto di fine del ciclo non può precedere quello di inizio.
- Nel caso di file MP3, la regolazione della posizione del ciclo è possibile solo all'interno del brano che contiene i punti estremi del ciclo.
- Il punto di fine del ciclo non può venire modificato durante la riproduzione improvvisata.
- Se il tasto **LOOP OUT** viene mantenuto premuto o trascorrono 30 secondi, la modalità di regolazione viene cancellata e la riproduzione a ciclo riprende.

* Se la modalità di regolazione del punto di fine del ciclo è scelta mentre **AUTO BEAT LOOP 8 (1/1)** è illuminato, il tasto **AUTO BEAT LOOP 8 (1/1)** lampeggia e il punto di fine del ciclo modificato viene memorizzato. Se la modalità di regolazione del punto di fine del ciclo viene scelta mentre il tasto **AUTO BEAT LOOP 4, 2** o **1** è illuminato, il punto di uscita del ciclo può venire regolato, ma non viene memorizzato. Se un tasto **AUTO BEAT LOOP** viene premuto qui per abbreviare un ciclo, la riproduzione ritorna a **1/8, 1/4, 1/2** o **1/1** di ciclo sulla base della durata originale del ciclo prima della modifica, quando il tasto **AUTO BEAT LOOP 8 (1/1)** era illuminato.

■ Ritorno ad un ciclo (ripresa del ciclo)

Durante la riproduzione, dopo aver abbandonato un ciclo, premere il tasto RELOOP/EXIT.

- La riproduzione ritorna al punto di avvio del ciclo precedentemente fissato e la riproduzione a ciclo riprende.
- Se la modalità di impostazione automatica di ciclo è impostata, la riproduzione riprende nella modalità di impostazione automatica di ciclo.
- Nel caso di file MP3, la ripresa di un ciclo non può essere eseguita in cartelle differenti da quella attualmente scelta.

Riproduzione a ritroso

Premere il tasto REV. L'indicatore del tasto si illumina.

La riproduzione inizia in direzione inversa.

- L'accelerazione o decelerazione della riproduzione prodotta con la rotazione della manopola di ricerca avviene al contrario.
- La ripetizione di un ciclo non può essere fatta durante la riproduzione a ritroso.
- La ripetizione di un ciclo senza giunture non è possibile con cicli da 15 secondi o più.
- Se la ricerca di brani o la riproduzione a ciclo viene eseguita, l'indicazione della condizione della memoria audio (visualizzazione della manopola di ricerca) lampeggia per da 1 a 2 secondi, e le operazioni di riproduzione improvvisata o a ritroso possono venire temporaneamente disattivate.
- Nel caso di file MP3, la riproduzione a ritroso su più cartelle non è possibile.
- Durante la riproduzione di file MP3, la riproduzione a ritroso potrebbe non avvenire immediatamente nei casi di certi brani. (Il messaggio **[Searching]** (ricerca in corso) potrebbe apparire sul display mentre le informazioni sul tempo vengono lette nell'unità prima che la riproduzione abbia inizio.)

Informazioni sulla riproduzione con avvio da dissolvenza

Se il cavo di controllo in dotazione viene usato per collegare la presa **CONTROL** di quest'unità alla presa **CONTROL** corrispondente di un mixer per DJ Pioneer, muovendo il controllo di dissolvenza di un canale del mixer si fa finire la modalità di pausa CUE del lettore CD, facendo iniziare immediatamente la riproduzione. La dissolvenza incrociata del mixer può anche venire usata per controllare l'avvio con dissolvenza del lettore. Inoltre, quando la leva della dissolvenza viene riportata in posizione originale, il lettore può venire fatto tornare al suo punto di avvio (ritorno a ritroso). Per dettagli sui collegamenti,  pag. 50.

Verwendung des Cue-Punkt-/Schleifenpunkt-Speichers

Der interne Speicher dieses Gerätes gestattet die Aufzeichnung von Cue-Punkten und Schleifenpunkten für jede Disc.

Im internen Speicher können für bis zu 800 Discs bis zu 10 Cue-Punkte oder Schleifenpunkte pro Disc aufgezeichnet werden. Wenn bereits Daten für 800 Discs aufgezeichnet wurden, werden bei der Einspeicherung neuer Punkte die jeweils am seltensten abgerufenen Daten der Reihe nach gelöscht.

- Jede Schleife besteht aus zwei Punkten, dem Schleifen-Anfangspunkt und dem Schleifen-Endpunkt.

■ Aufzeichnung eines Cue-Punktes

1. Legen Sie den gewünschten Cue-Punkt unter Einsatz der Auto-Cue-Funktion oder durch Drücken der CUE-Taste fest.

2. Drücken Sie die CUE/LOOP MEMORY-Taste.

- Daraufhin erscheint die Meldung [MEMORY] im Display, um darauf hinzuweisen, dass der Cue-Punkt abgespeichert worden ist.

■ Aufzeichnung eines Schleifenpunkts

1. Legen Sie den Anfangspunkt und den Endpunkt der gewünschten Schleife fest, und starten Sie dann die Schleifenwiedergabe.

2. Drücken Sie während der Schleifenwiedergabe die CUE/LOOP MEMORY-Taste.

- Daraufhin erscheint die Meldung [MEMORY] im Display, um darauf hinzuweisen, dass die Schleifenpunktdaten abgespeichert worden sind.

■ Abrufen eines gespeicherten Cue-Punktes oder Schleifenpunkts

Wenn Cue-Punkte oder Schleifenpunkte aufgezeichnet sind, wird ihre Position mit roten Indikatoren unterhalb der Wiedergabeadresse im Display angezeigt.

1. Drücken Sie die CUE/LOOP CALL-Taste.

- Bei jeder Betätigung der CALL-Taste (▶) werden die gespeicherten Cue-Punkte/Schleifenpunkte der Reihe nach abgerufen, angefangen mit dem Punkt, der der aktuellen Wiedergabe position am nächsten liegt, und das Gerät schaltet am betreffenden Cue-Punkt bzw. Schleifen-Anfangspunkt auf Wiedergabebereitschaft.

2. Drücken Sie die PLAY/PAUSE-Taste (▶/II).

- Die Wiedergabe bzw. Schleifenwiedergabe startet.

■ Löschen gespeicherter Cue-Punkte/Schleifenpunkte

1. Drücken Sie die CUE/LOOP CALL button.

- Bei jeder Betätigung der CALL-Taste (▶) werden die gespeicherten Cue-Punkte/Schleifenpunkte der Reihe nach abgerufen, angefangen mit dem Punkt, der der aktuellen Wiedergabe position am nächsten liegt, und das Gerät schaltet am betreffenden Cue-Punkt bzw. Schleifen-Anfangspunkt auf Wiedergabebereitschaft.

2. Drücken Sie die CUE/LOOP DELETE-Taste, wenn der zu löschende Cue-Punkt bzw. Schleifenpunkt abgerufen worden ist.

- Daraufhin erscheint die Meldung [DELETE] im Display, und die Daten des gewählten Cue-Punktes bzw. Schleifenpunkts werden aus dem Speicher gelöscht.

■ Löschen gespeicherter Disc-Informationen

Diese Funktion dient zum Löschen aller über die momentan geladene Disc gespeicherten Informationen aus dem Gerätespeicher.

1. Setzen Sie die Disc ein, deren Daten (Cue-Punkte, Schleifenpunkte usw.) aus dem Speicher gelöscht werden sollen.

2. Halten Sie die CUE/LOOP DELETE-Taste mindestens 5 Sekunden lang gedrückt.

- Daraufhin erscheint die Meldung [DISC DELETE? PUSH MEMORY] als Aufforderung zur Bestätigung des Löschens im Display.

3. Drücken Sie die CUE/LOOP MEMORY-Taste.

- Daraufhin erscheint die Meldung [DELETE] im Display, und alle aufgezeichneten Informationen über die geladene Disc werden aus dem Speicher gelöscht.

Memorizzazione di punti di avvio/punti di ciclo

Questo componente possiede una memoria interna che permette la memorizzazione di punti di avvio o di ciclo per ciascuno dei dischi usati.

La memoria interna permette di memorizzare dieci punti di avvio o di ciclo per disco e per un totale di fino a 800 dischi. Se i dati vengono immessi per oltre 800 dischi, quelli più vecchi vengono cancellati a partire dal meno usato.

- Un singolo ciclo è composto di due punti (IN/OUT).

■ Memorizzazione di un punto di ciclo

1. Usare la funzione di avvio automatico o il tasto CUE per impostare un punto di avvio.

2. Premere il tasto CUE/LOOP MEMORY.

- L'indicatore [MEMORY] si accende sul display ad indicare che il punto di avvio è stato memorizzato.

■ Memorizzazione di un punto di ciclo

1. Impostare un punto di inizio ed uno di fine, quindi iniziare la riproduzione ciclica.

2. Durante la riproduzione ciclica, premere il tasto CUE/LOOP MEMORY.

- L'indicatore [MEMORY] si accende sul display ad indicare che i dati del ciclo sono stati memorizzati.

■ Richiamo di punti di avvio/di ciclo in memoria

Quando dei punti di avvio/di ciclo sono stati registrati, essi vengono visualizzati in rosso sotto l'indirizzo di riproduzione nel display.

1. Premere il tasto CUE/LOOP CALL.

- Quando il tasto CALL (▶) viene premuto, i punti di avvio/di ciclo vengono richiamati ad iniziare da quello più vicino al punto riprodotto e quest'unità si porta in modalità di attesa presso tale punto di avvio/di ciclo.

2. Premere il tasto PLAY/PAUSE (▶/II).

- La riproduzione normale o di ciclo ha inizio.

■ Cancellazione di punti di avvio/di ciclo

1. Premere il tasto CUE/LOOP CALL.

- Quando il tasto CALL (▶) viene premuto, i punti di avvio/di ciclo vengono richiamati ad iniziare da quello più vicino al punto riprodotto e quest'unità si porta in modalità di attesa presso tale punto di avvio/di ciclo.

2. Premere il tasto CUE/LOOP DELETE in corrispondenza del punto di attacco/di ciclo da cancellare.

- Sul display appare il messaggio [DELETE] ed il punto di attacco o di ciclo viene cancellato.

■ Cancellazione di dischi

Questa funzione cancella le informazioni memorizzate in quest'unità per un disco.

1. Inserire il disco i cui dati (punti di avvio/di ciclo, ecc.) volete cancellare.

2. Tener premuto il tasto CUE/LOOP DELETE per 5 secondi o più.

- Sul display appare la richiesta di conferma dell'operazione [DISC DELETE? PUSH MEMORY].

3. Premere il tasto CUE/LOOP MEMORY.

- Sul display appare l'indicazione [DELETE] e tutte le informazioni in memoria riguardanti quel disco vengono cancellate.

Kopieren des Speicherinhalts eines Players auf einen zweiten Player

Die im internen Speicher eines Players aufgezeichneten Cue-Punkt- und Schleifenpunktdaten können in den Speicher eines zweiten Players kopiert werden.

1. Verbinden Sie die DATA IN/OUT-Buchsen von zwei Playern des Modells CDJ-800MK2* (ohne geladene Discs) über ein Ministeckerkabel miteinander. S. 52

- Das mitgelieferte Steuerkabel kann ebenfalls für diesen Anschluss verwendet werden.

* Daten können zwar von einem Player des Modells CDJ-800 auf einen CDJ-800MK2 kopiert werden, doch der umgekehrte Vorgang ist nicht möglich.

2. Halten Sie die LOOP OUT (OUT ADJUST)-Taste des zur Übertragung zu verwendenden Players mindestens 5 Sekunden lang gedrückt.

- Daraufhin beginnt die Anzeige der **LOOP OUT (OUT ADJUST)**-Taste des Übertragungsgerätes zu blinken, und die Meldung **[COPY]** erscheint im Display, um die Aktivierung des Datenübertragungs-Modus zu kennzeichnen.
- Auf dem BPM-Anzeigefeld wird die Anzahl von Discs angezeigt, für die Daten im internen Speicher des Übertragungsgerätes aufgezeichnet sind.

3. Halten Sie die LOOP IN/REALTIME CUE-Taste am Empfangsgerät mindestens 5 Sekunden lang gedrückt.

- Daraufhin leuchtet die Anzeige der **LOOP IN/REALTIME CUE**-Taste des Empfangsgerätes auf, und die Meldung **[COPY]** erscheint im Display, um die Aktivierung des Datenempfangs-Modus zu kennzeichnen.
- Auf dem BPM-Anzeigefeld wird die Anzahl von Discs angezeigt, für die Daten im internen Speicher aufgezeichnet sind.

4. Drücken Sie die PLAY/PAUSE-Taste (▶/||) am Übertragungsgerät.

- Daraufhin beginnt die Anzeige der **PLAY/PAUSE**-Taste (▶/||) am Übertragungsgerät zu blinken, und der Speicherinhalt des Übertragungsgerätes wird in den Speicher des Empfangsgerätes übertragen (dabei wird der frühere Speicherinhalt des Empfangsgerätes überschrieben).
- Nach beendetem Kopiervorgang erscheint die Meldung **[END]** im Display beider Player, wonach diese in den normalen Betriebszustand zurückkehren.

* Falls die Fehlermeldung **[ERROR]** in einem der beiden Displays erscheint, bedeutet dies, dass die Speicherdaten nicht einwandfrei kopiert wurden. In einem solchen Fall schalten Sie beide Player einmal aus und wieder ein, und wiederholen Sie dann das obige Verfahren ab Schritt 1.

* Da die Daten im Speicher des Empfangsgerätes durch die Daten des Übertragungsgerätes überschrieben werden, geht der frühere Speicherinhalt des Empfangsgerätes bei der Ausführung des Kopiervorgangs verloren.

Copia di dati memorizzati da un lettore ad un altro

I dati su punti di avvio e di ciclo possono venire copiati da un lettore ad un altro.

1. Collegare con un cavo dotati di spinotti mini i connettori DATA IN/OUT di due lettori CDJ-800MK2* (senza alcun disco caricato). pag. 52

- È anche possibile usare il cavo di controllo in dotazione.

* È possibile copiare dati da un lettore CDJ-800 ad un CDJ-800MK2, ma non l'opposto.

2. Premere il tasto LOOP OUT (OUT ADJUST) del lettore di partenza per cinque secondi o più.

- Il tasto **LOOP OUT (OUT ADJUST)** del lettore di partenza si accende ed il messaggio **[COPY]** appare sul display ad indicare che la modalità di trasmissione dati è stata avviata.
- L'indicazione BPM indica il numero dei dischi memorizzati nel lettore.

3. Premere il tasto LOOP IN/REALTIME CUE del lettore di arrivo per cinque secondi o più.

- Il tasto **LOOP IN/REALTIME CUE** del lettore di arrivo si accende ed il messaggio **[COPY]** appare sul display ad indicare che la modalità di ricezione dati è stata avviata.
- L'indicazione BPM indica il numero dei dischi memorizzati nel lettore.

4. Premere il tasto PLAY/PAUSE (▶/||) del lettore di partenza.

- L'indicatore del tasto **PLAY/PAUSE** (▶/||) del lettore di partenza lampeggia ed il contenuto della sua memoria viene trasmesso alla memoria del lettore di arrivo (il contenuto precedente della memoria del quale viene interamente cancellato).
- Quando la copia è completata, il messaggio **[END]** appare nel display di ambedue i lettori, che tornano alla modalità di funzionamento normale.

* Se il messaggio **[ERROR]** appare in uno dei display, i dati in memoria non sono stati trasferiti correttamente. Spegner e riaccendere ambedue i lettori e ripetere la procedura da capo.

* I dati del lettore di arrivo vengono distrutti da quelli da esso ricevuti; l'operazione è irreversibile.

Störungsbeseitigung

Bedienungsfehler werden manchmal fälschlich für eine Funktionsstörung des Gerätes gehalten. Wenn Sie vermuten, dass eine Störung dieses Gerätes vorliegt, überprüfen Sie bitte zunächst die Hinweise in der nachstehenden Tabelle. Da die Ursache der Störung auch in einem anderen Gerät liegen kann, überprüfen Sie bitte auch alle an den Player angeschlossenen Geräte. Falls sich eine Störung anhand der in der Tabelle angegebenen Abhilfemaßnahmen nicht beseitigen lässt, setzen Sie sich bitte mit Ihrem Fachhändler oder einer Pioneer-Kundendienststelle in Verbindung.

Störung	Wahrscheinliche Ursache	Abhilfemaßnahme
Nach Drücken der EJECT -Taste (▲) wird die Disc nicht ausgeworfen.	<ul style="list-style-type: none"> ● Der Netzstecker des Netzkabels ist nicht an eine Netzsteckdose angeschlossen. 	<ul style="list-style-type: none"> ● Schließen Sie den Netzstecker an eine Netzsteckdose an.
Nach Laden einer Disc startet die Wiedergabe nicht.	<ul style="list-style-type: none"> ● Die Auto-Cue-Funktion ist eingeschaltet. 	<ul style="list-style-type: none"> ● Halten Sie die TIME MODE/AUTO CUE-Taste mindestens 1 Sekunde lang gedrückt, um die Auto-Cue-Funktion auszuschalten.
Nach Beginn der Wiedergabe stoppt diese sofort wieder.	<ul style="list-style-type: none"> ● Die Disc wurde mit nach unten weisender Etikettseite eingesetzt. ● Die Disc ist mit Fingerabdrücken, Staub usw. verschmutzt. 	<ul style="list-style-type: none"> ● Setzen Sie die Disc mit nach oben weisender Etikettseite ein. ● Reinigen Sie die Disc.
MP3-Dateien können nicht abgespielt werden.	<ul style="list-style-type: none"> ● Die Disc besitzt ein ungeeignetes Format. 	<ul style="list-style-type: none"> ● Siehe den Abschnitt „Abspielen von MP3-Dateien“ auf Seite 47.
In MP3-Dateien kann kein Suchlauf ausgeführt werden.	<ul style="list-style-type: none"> ● Es wurde versucht, einen Suchlauf (vorwärts oder rückwärts) nach Dateien in einem anderen Ordner auszuführen. 	<ul style="list-style-type: none"> ● Beim Abspielen einer MP3-Disc kann der Suchlauf nur innerhalb des gleichen Ordners ausgeführt werden.
Kein Ton.	<ul style="list-style-type: none"> ● Ausgangskabel sind falsch angeschlossen oder lose. ● Fehlerhafte Bedienung des Audio-Mischpults ● Stecker und/oder Buchsen sind verschmutzt. ● Das Gerät ist auf die Pause-Betriebsart geschaltet. 	<ul style="list-style-type: none"> ● Überprüfen Sie die Anschlüsse. ● Überprüfen Sie die Schalter- und Lautstärkeinstellungen am Audio-Mischpult. ● Reinigen Sie die Buchsen und Stecker. ● Drücken Sie die PLAY/PAUSE-Taste (▶/).
Der Klang ist verzerrt oder verrauscht.	<ul style="list-style-type: none"> ● Ausgangskabel sind falsch angeschlossen oder lose. ● Stecker und/oder Buchsen sind verschmutzt. ● Von einem Fernsehgerät erzeugte elektromagnetische Einstrahlungen werden aufgefangen. 	<ul style="list-style-type: none"> ● Stellen Sie den Anschluss an den Line-Eingangsbuchsen des Audio-Mischpults her (nicht an den MIC-Buchsen). ● Reinigen Sie die Buchsen und Stecker. ● Schalten Sie das Fernsehgerät aus, oder sorgen Sie für einen größeren Abstand zwischen Player und Fernsehgerät.
Beim Abspielen bestimmter Discs tritt starkes Rauschen auf, oder die Wiedergabe wird unterbrochen.	<ul style="list-style-type: none"> ● Die Disc ist stark zerkratzt oder verwellt. ● Die Disc ist stark verschmutzt. 	<ul style="list-style-type: none"> ● Verwenden Sie eine andere Disc. ● Reinigen Sie die Disc.
Bei eingeschalteter Auto-Cue-Funktion endet ein Titelsprungvorgang nicht.	<ul style="list-style-type: none"> ● Wenn sehr lange Leerstellen zwischen den einzelnen Titeln vorhanden sind, beansprucht der Titelsprung längere Zeit. ● Falls die Position, an der der Ton einsetzt, innerhalb von 10 Sekunden nicht lokalisiert werden kann, wird der Cue-Punkt stattdessen am Anfang des Titels festgelegt. 	<ul style="list-style-type: none"> ● Halten Sie die TIME MODE/AUTO CUE-Taste mindestens 1 Sekunde lang gedrückt, um die Auto-Cue-Funktion auszuschalten.
Nach Drücken der CUE -Taste während der Wiedergabe wird kein Cue-Rücklauf ausgeführt.	<ul style="list-style-type: none"> ● Es ist kein Cue-Punkt festgelegt worden. ● Beim Abspielen einer MP3-Disc kann ein Cue-Rücklauf nur dann ausgeführt werden, wenn sich der Cue-Punkt innerhalb des aktuellen Ordners befindet. 	<ul style="list-style-type: none"> ● Legen Sie einen Cue-Punkt fest. (Siehe Seite 62.)
Nach Drücken der LOOP OUT -Taste startet die Schleifenwiedergabe nicht.	<ul style="list-style-type: none"> ● Es ist kein Cue-Punkt (bzw. Schleifen-Anfangspunkt) festgelegt worden. ● Beim Abspielen einer MP3-Disc kann die Schleifenwiedergabe nur dann ausgeführt werden, wenn sich der Schleifen-Anfangspunkt innerhalb der aktuellen Datei befindet. 	<ul style="list-style-type: none"> ● Legen Sie einen Cue-Punkt (oder Schleifen-Anfangspunkt) fest.
Nach Betätigung der Jogscheibe wird ein anderer als der beabsichtigte Betriebsvorgang ausgeführt.	<ul style="list-style-type: none"> ● Der falsche Jogmodus (VINYL bzw. CDJ) wurde gewählt. 	<ul style="list-style-type: none"> ● Betätigen Sie die JOG MODE VINYL-Taste zur Wahl des gewünschten Jogmodus (VINYL bzw. CDJ).
Das Bild eines in der Nähe eingeschalteten Fernsehgerätes ist gestört, oder der UKW-Empfang eines Tuners ist stark verrauscht.	<ul style="list-style-type: none"> ● Von diesem CD-Player erzeugte elektromagnetische Einstrahlungen werden aufgefangen. 	<ul style="list-style-type: none"> ● Schalten Sie den POWER-Schalter dieses Gerätes aus, oder sorgen Sie für einen größeren Abstand zwischen dem Player und dem Fernsehgerät bzw. Tuner.
Die Disc kommt bei eingeschaltetem Gerät zum Stillstand.	<ul style="list-style-type: none"> ● Wenn das Geräten 100 Minuten lang in der Pause-Betriebsart verbleibt, ohne dass ein Bedienungsvorgang stattfindet, wird die Disc-Drehung automatisch gestoppt. ● Wenn die Anzeige [END] nach beendetem Abspielen des letzten Titels der Disc 100 Minuten lang eingeschaltet bleibt, ohne dass ein Bedienungsvorgang stattfindet, wird die Disc-Drehung automatisch gestoppt. 	<ul style="list-style-type: none"> ● Um die Wiedergabe zu starten, drücken Sie die PLAY/PAUSE-Taste (▶/). Um die Disc auszuwerfen, drücken Sie die EJECT-Taste (▲).

Diagnostica

A volte degli errori di uso dei comandi vengono scambiati per guasti. Se si ritiene che quest'unità non funzioni correttamente, consultare la sezione che segue. A volte un problema di funzionamento può essere dovuto ad un altro componente. Se non si riesce a risolvere il problema accusato, controllare gli altri componenti del sistema. Se il problema persiste, entrare in contatto col Centro assistenza Pioneer più vicino per le riparazioni del caso.

Problema	Causa probabile	Rimedio
Anche premendo il tasto EJECT (▲) il disco non viene espulso.	<ul style="list-style-type: none"> ● La spina di alimentazione non è collegata ad una presa di corrente. 	<ul style="list-style-type: none"> ● Collegare la spina di alimentazione ad una presa.
La riproduzione non inizia all'inserimento del disco.	<ul style="list-style-type: none"> ● La funzione di avvio automatico è attivata. 	<ul style="list-style-type: none"> ● Tener premuto il tasto TIME MODE/AUTO CUE per 1 secondo o più in modo da disattivare la funzione di avvio automatico.
La riproduzione si ferma immediatamente dopo il suo inizio.	<ul style="list-style-type: none"> ● Il disco è caricato alla rovescia. ● Il disco è sporco o rovinato, ecc. 	<ul style="list-style-type: none"> ● Caricare il disco correttamente orientando l'etichetta in alto. ● Pulire bene il disco.
Un file MP3 non può venire riprodotto.	<ul style="list-style-type: none"> ● Il suo formato è scorretto. 	<ul style="list-style-type: none"> ● Consultare in proposito la sezione "Riproduzione di file MP3" a pagina 48.
Non è possibile ricercare file MP3.	<ul style="list-style-type: none"> ● Si è tentata la ricerca (avanzamento/retroceSSIONE veloci) per file di una cartella diversa. 	<ul style="list-style-type: none"> ● La ricerca di brani MP3 è possibile solo all'interno di una stessa cartella.
La riproduzione non produce alcun suono.	<ul style="list-style-type: none"> ● I cavi di uscita solo scollegati o mal collegati. ● Il mixer audio non funziona bene. ● Spinotti o terminali sporchi. ● Il lettore è in pausa. 	<ul style="list-style-type: none"> ● Ricontrollare i collegamenti. ● Controllare le impostazioni dei comandi del mixer audio e dei controlli del volume. ● Togliere lo sporco. ● Premere il tasto PLAY/PAUSE (▶/).
Il suono è distorto e contiene rumori.	<ul style="list-style-type: none"> ● I cavi di uscita solo scollegati o mal collegati. ● Spinotti o terminali sporchi. ● Il televisore dell'utente è causa di interferenze. 	<ul style="list-style-type: none"> ● Collegare ai terminali LINE INPUT del mixer audio. Non collegare ai terminali MIC. ● Togliere lo sporco. ● Spegner il televisore o allontanarlo dal lettore.
Con certi dischi si hanno forti rumori o la riproduzione non ha luogo.	<ul style="list-style-type: none"> ● Il disco è graffiato o deformato. ● Il disco è molto sporco. 	<ul style="list-style-type: none"> ● Cambiare disco. ● Pulire il disco.
La funzione di avvio automatico è su ON o la ricerca di brani non è terminata.	<ul style="list-style-type: none"> ● Se la porzione fra un brano e l'altro è lunga, la ricerca richiede tempo. ● Se il punto cercato non viene trovato entro dieci secondi, il punto di avvio viene registrato all'inizio del brano. 	<ul style="list-style-type: none"> ● Premere il tasto TIME MODE/AUTO CUE per oltre un secondo per disattivare la funzione di avvio automatico.
La funzione di ritorno a ritroso non ha luogo neppure premendo il tasto CUE viene premuto durante la modalità di riproduzione.	<ul style="list-style-type: none"> ● Il punto di avvio non è stato memorizzato. ● Nel caso di file MP3, il ritorno a ritroso non può venire effettuato se la cartella attuale non contiene alcun punto di avvio. 	<ul style="list-style-type: none"> ● Impostare un punto di avvio. Consultare in proposito pag. 62.
Premendo il tasto LOOP OUT la riproduzione di ciclo non ha inizio.	<ul style="list-style-type: none"> ● Non sono stati memorizzati punti di avvio (di inizio di ciclo). ● Nel caso di file MP3, il ciclo non può venire effettuato se il brano attuale non contiene alcun punto di avvio di ciclo. 	<ul style="list-style-type: none"> ● Impostare un punto di avvio (o di inizio di ciclo).
La manopola di ricerca non funziona come desiderato.	<ul style="list-style-type: none"> ● La modalità JOG MODE (VINYL/CDJ) impostata è scorretta. 	<ul style="list-style-type: none"> ● Premere il tasto JOG MODE VINYL per impostare la modalità JOG MODE desiderata (VINYL o CDJ).
L'immagine del televisore fluttua o le trasmissioni in FM subiscono delle interferenze.	<ul style="list-style-type: none"> ● Il lettore CD subisce delle interferenze. 	<ul style="list-style-type: none"> ● Spegner il lettore col tasto POWER oppure allontanarlo dal televisore o sintonizzatore.
Il disco al momento di accensione non gira.	<ul style="list-style-type: none"> ● La rotazione del disco cessa automaticamente se nessuna operazione viene eseguita per 100 minuti o più nella modalità di pausa. ● Finita la riproduzione dell'ultimo brano del disco, se l'indicazione [END] continua per 100 minuti senza alcuna operazione, la rotazione del disco cessa automaticamente. 	<ul style="list-style-type: none"> ● La riproduzione può venire avviata col tasto PLAY/PAUSE (▶/). Premere il tasto EJECT (▲) per fare uscire il disco.

- Eine Funktionsstörung dieses Gerätes kann auch durch statische Elektrizität oder andere äußere Einwirkungen verursacht werden. In einem solchen Fall schalten Sie den Netzschalter (POWER) aus, warten Sie, bis die Disc zum Stillstand gekommen ist, und schalten Sie den Netzschalter dann erneut ein.
- CD-R- und CD-RW-Discs, die nur teilweise bespielt oder nach beendeter Aufzeichnung nicht finalisiert wurden, können nicht mit diesem Player abgespielt werden.
- Mit diesem Player können nur normgerechte Discs mit einem Durchmesser von 12 cm sowie 8-cm-Discs abgespielt werden, die in einen geeigneten Disc-Adapter eingesetzt sind; andere als kreisförmige Discs, z.B. herzförmige oder achteckige Discs, dürfen nicht verwendet werden (anderenfalls besteht die Gefahr von Beschädigung und Funktionsstörungen).
- Die von diesem Player gemessenen BPM-Werte weichen u.U. von den in der Begleitliteratur oder auf den Etiketten von CDs oder den von Pioneer DJ-Mischpulten angegebenen BPM-Werten ab. Diese Differenzen beruhen darauf, dass unterschiedliche Methoden zur Messung des BPM-Wertes angewandt werden; es handelt sich dabei nicht um eine Funktionsstörung.
- Beim Abspielen von CD-R/RW-Discs kann es je nach Aufzeichnungsqualität der betreffenden Disc zu einer gewissen Leistungseinbuße kommen.

Anzeige von Fehlermeldungen

Bei Auftreten bestimmter Betriebsstörungen erscheint ein Fehlercode im Display des Players. Überprüfen Sie den jeweils angezeigten Fehlercode in der nachstehenden Tabelle, und ergreifen Sie die angegebene Abhilfemaßnahme. Falls ein nicht in der Tabelle aufgeführter Fehlercode angezeigt wird, oder der gleiche Fehlercode erneut angezeigt wird, nachdem die unten angegebene Abhilfemaßnahme ergriffen wurde, setzen Sie sich bitte mit Ihrem Fachhändler oder einer Pioneer-Kundendienststelle in Verbindung.

Fehlercode	Fehlertyp	Bedeutung	Ursache und Abhilfemaßnahme
E-72 01	TOC READ ERROR	TOC-Daten (Inhaltsverzeichnis der Disc) können nicht ausgelesen werden.	Die Disc ist gesprungen. → Verwenden Sie eine andere Disc.
E-83 01 E-83 02 E-83 03	PLAYER ERROR	Die eingelegte Disc kann nicht einwandfrei abgespielt werden.	Die Disc ist verschmutzt. → Reinigen Sie die Disc. Wenn andere Discs einwandfrei abgespielt werden können, liegt das Problem bei der geladenen Disc.
E-83 04	MP3 DECODER ERROR	Die eingelegte Disc kann nicht einwandfrei abgespielt werden.	Die Disc entspricht nicht dem MP3-Format. → Wechseln Sie die Disc gegen eine Disc im MP3-Format aus.
E-83 05	DATA FORMAT ERROR		
E-91 01	MECHANICAL TIME OUT	Ein mechanischer Vorgang wurde nicht innerhalb der dafür vorgeschriebenen Zeitdauer abgeschlossen.	Im Disc-Ladeschlitz befindet sich ein Fremdgegenstand. → Entfernen Sie den betreffenden Gegenstand.

- Questo componente potrebbe non funzionare correttamente se influenzato da elettricità statica o altri fattori. In tal caso, provare a girare del tutto l'interruttore POWER e riaccendere l'unità solo se il disco ha smesso di girare.
- Quest'unità non può riprodurre dischi CD-R o CD-RW parzialmente registrati e non finalizzati.
- Quest'unità riproduce solo dischi standard da 12 cm oppure da 8 cm se montati su adattatori; non riproduce invece dischi di forma irregolare. Essi causano problemi o danni.
- I valori BPM misurati con quest'unità possono differire da quelli menzionati su etichette di CD, o quelli misurati da mixer DJ Pioneer. Questo è dovuto a differenze di metodo di misurazione BPM, e non è un guasto.
- Durante la riproduzione di dischi CD-R/RW, a seconda della qualità della registrazione si può notare uno scadimento della qualità della riproduzione.

Messaggi di errore

Se l'unità non funziona correttamente, il display visualizza un codice di errore. Per quanto riguarda il suo significato, leggere questa tabella e quindi prendere le contromisure del caso. Se viene visualizzato un codice di errore non elencato qui di seguito o se lo stesso codice di errore riappare anche dopo aver preso contromisure, entrare in contatto col Centro assistenza Pioneer più vicino o col negozio di acquisto dell'apparecchio.

Codice di errore	Tipo di errore	Contenuto dell'errore	Causa e rimedio
E-72 01	TOC READ ERROR	Dati TOC (indice contenuto del disco) non leggibili.	Disco crepato. → Cambiare disco.
E-83 01 E-83 02 E-83 03	PLAYER ERROR	Il disco caricato non è riproducibile correttamente.	Il disco è sporco. → Pulire il disco. Se gli altri dischi funzionano normalmente, il problema risiede nel disco.
E-83 04	MP3 DECODER ERROR	Il disco caricato non è riproducibile correttamente.	Non è conforme agli standard del formato MP3. → Usare un disco conforme al formato MP3.
E-83 05	DATA FORMAT ERROR		
E-91 01	MECHANICAL TIME OUT	Un'operazione meccanica non è terminata in tempo.	Oggetti estranei nella fessura di caricamento. → Togliere gli oggetti estranei.

Deutsch

Italiano

Hartelijk dank voor de aanschaf van dit Pioneer product. Lees de gebruiksaanwijzing aandachtig door zodat u het apparaat op de juiste wijze kunt bedienen. Bewaar de gebruiksaanwijzing voor het geval u deze in de toekomst nogmaals nodig heeft. Het is mogelijk dat in bepaalde landen of gebieden de uitvoering van de netstekker en het stopcontact verschilt van hetgeen in deze gebruiksaanwijzing is afgebeeld. De aansluitmethode en bediening zijn in dergelijke gevallen echter precies hetzelfde. **K015 Du**

BELANGRIJK

De lichtflash met pijlpuntstool in een gelijkzijdige driehoek is bedoeld om de aandacht van de gebruikers te trekken op een niet geïsoleerde "gevaarlijke spanning" in het toestel, welke voldoende kan zijn om bij aanraking een elektrische shock te veroorzaken.

CAUTION
RISK OF ELECTRIC SHOCK
DO NOT OPEN

Het uitroepteken in een gelijkzijdige driehoek is bedoeld om de aandacht van de gebruiker te trekken op de aanwezigheid van belangrijke bedienings- en onderhoudsinstructies in de handleiding bij dit toestel.

WAARSCHUWING:
OM HET GEVAAR VOOR EEN ELEKTRISCHE SHOCK TE VOORKOMEN, DEKSEL (OF RUG) NIET VERWIJDEREN. AAN DE BINNENZIJDE BEVINDEN ZICH GEEN ELEMENTEN DIE DOOR DE GEBRUIKER KUNNEN BEDIEND WORDEN. ENKEL DOOR GEKwalificeerd PERSONEEL TE BEDIENEN.

D3-4-2-1-1_Du

LET OP
Dit apparaat is een klasse 1 laserproduct, maar het bevat een laserdiode van een hogere klasse dan 1. Om veiligheidsredenen mogen geen panelen worden verwijderd of de ombouw van het apparaat op andere wijze worden geopend. Laat alle reparaties over aan bevoegd onderhoudspersoneel. Op uw apparaat is het onderstaande waarschuwingslabel aangebracht. Plaats: Bovenkant van het CD-station

CLASS 1
LASER PRODUCT

CAUTION	CLASS 3B INVISIBLE LASER RADIATION WHEN OPEN, AVOID EXPOSURE TO BEAM.	VORSICHT	BEI GEÖFFNETER ABDECKUNG IST UNSICHTBARE LASERSTRAHLUNG DER KLASSE 3B IM GERÄTEINNEREN VORHANDEN. NICHT DEM LASERSTRAHLAUSSETZEN!
ATTENTION	RADIATIONS LASER INVISIBLES DE CLASSE 3B QUAND OUVERT. ÉVITEZ TOUT EXPOSITION AU FAISCEAU.	PRECAUCIÓN	CUANDO SE ABRE HAY RADIACIÓN LÁSER DE CLASE 3B INVISIBLE. EVITE LA EXPOSICIÓN A LOS RAYOS LÁSER.
ADVARSEL	KLASSE 3B USYNLIG LASERSTRÅLING VED ÅBNING. UNDGÅ UDSÆTTELSE FOR STRÅLING.	VARO!	AVATTAESSA OLET ALTIINNA NÄKYMÄTTÖMÄLLE LUOKAN 3B LASERSÄTELYLLE. ÄLÄ KATSO SÄTTEESEEN.
VARNING	KLASS 3B OSYNLIG LASERSTRÅLING NÄR DENNA DEL ÄR ÖPPNAD. UNDVIK ATT UTSÄTTAS DIG FÖR STRÅLEN.		DRW2308-A

D3-4-2-1-8_B_Du

Gebruiksomgeving
Temperatuur en vochtigheidsgraad op de plaats van gebruik: $\pm 5^\circ - +35^\circ\text{C}$, minder dan 85% RH (ventilatieopeningen niet afgedekt)
Zet het apparaat niet op een slecht geventileerde plaats en stel het apparaat ook niet bloot aan hoge vochtigheid of direct zonlicht (of sterke kunstmatige verlichting). **D3-4-2-1-7c_A_Du**

Dit product voldoet aan de laagspanningsrichtlijn (73/23/EEG, gewijzigd bij 93/68/EEG), EMC-richtlijnen (89/336/EEG, gewijzigd bij 92/31/EEG en 93/68/EEG). **D3-4-2-1-9a_Du**

LET OP
De POWER schakelaar van dit apparaat koppelt het apparaat niet volledig los van het lichtnet. Aangezien er na het uitschakelen van het apparaat nog een kleine hoeveelheid stroom blijft lopen, moet u de stekker uit het stopcontact halen om het apparaat volledig van het lichtnet los te koppelen. Plaats het apparaat zodanig dat de stekker in een noodgeval gemakkelijk uit het stopcontact kan worden gehaald. Om brand te voorkomen, moet u de stekker uit het stopcontact halen wanneer u het apparaat langere tijd niet denkt te gebruiken (bijv. wanneer u op vakantie gaat). **D3-4-2-2-2a_A_Du**

Als de netstekker van dit apparaat niet geschikt is voor het stopcontact dat u wilt gebruiken, moet u de stekker verwijderen en een geschikte stekker aanbrengen. Laat het vervangen en aanbrengen van een nieuwe netstekker over aan vakkundig onderhoudspersoneel. Als de verwijderde stekker per ongeluk in een stopcontact zou worden gestoken, kan dit resulteren in een ernstige elektrische shock. Zorg er daarom voor dat de oude stekker na het verwijderen op de juiste wijze wordt weggegooid.
Haal de stekker van het netsnoer uit het stopcontact wanneer u het apparaat geruime tijd niet denkt te gebruiken (bijv. wanneer u op vakantie gaat). **D3-4-2-2-1a_A_Du**

Deponeer dit product niet bij het gewone huishoudelijk afval wanneer u het wilt verwijderen. Er bestaat een speciaal wettelijk voorgeschreven verzamelstelsel voor de juiste behandeling, het opnieuw bruikbaar maken en de recycling van gebruikte elektronische producten.

In de 25 lidstaten van de EU, Zwitserland en Noorwegen kunnen particulieren hun gebruikte elektronische producten gratis bij de daarvoor bestemde verzamelplaatsen of een verkooppunt (indien u aldaar een gelijkwaardig nieuw product koopt) inleveren.
Indien u zich in een ander dan bovengenoemd land bevindt kunt u contact opnemen met de plaatselijke overheid voor informatie over de juiste verwijdering van het product.
Zodoende zorgt u ervoor dat het verwijderde product op de juiste wijze wordt behandeld, opnieuw bruikbaar wordt gemaakt, gerecycleerd en het niet schadelijk is voor de gezondheid en het milieu.

WAARSCHUWING
Dit apparaat is niet waterdicht. Om brand of een elektrische shock te voorkomen, mag u geen voorwerp dat vloeistof bevat in de buurt van het apparaat zetten (bijvoorbeeld een bloemenvaas) of het apparaat op andere wijze blootstellen aan waterdruppels, opspattend water, regen of vocht. **D3-4-2-1-3_A_Du**

WAARSCHUWING
Lees zorgvuldig de volgende informatie voordat u de stekker de eerste maal in het stopcontact steekt.
De bedrijfsspanning van het apparaat verschilt afhankelijk van het land waar het apparaat wordt verkocht. Zorg dat de netspanning in het land waar het apparaat wordt gebruikt overeenkomt met de bedrijfsspanning (bijv. 230 V of 120 V) aangegeven op de achterkant van het apparaat. **D3-4-2-1-4_A_Du**

WAARSCHUWING
Om brand te voorkomen, mag u geen open vuur (zoals een brandende kaars) op de apparatuur zetten. **D3-4-2-1-7a_A_Du**

BELANGRIJKE INFORMATIE BETREFFENDE DE VENTILATIE
Let er bij het installeren van het apparaat op dat er voldoende vrije ruimte rondom het apparaat is om een goede doorstroming van lucht te waarborgen (tenminste 5 cm achter en 5 cm aan de zijkanten van het apparaat).
WAARSCHUWING
De gleuven en openingen in de behuizing van het apparaat zijn aangebracht voor de ventilatie, zodat een betrouwbare werking van het apparaat wordt verkregen en oververhitting wordt voorkomen. Om brand te voorkomen, moet u ervoor zorgen dat deze openingen nooit geblokkeerd worden of dat ze afgedekt worden door voorwerpen (kranten, tafelkleed, gordijn e.d.) of door gebruik van het apparaat op een dik tapijt of een bed. **D3-4-2-1-7b_A_Du**

WAARSCHUWING NETSNOER
Pak het netsnoer beet bij de stekker. Trek de stekker er niet uit door aan het snoer te trekken en trek nooit aan het netsnoer met natte handen aangezien dit kortsluiting of een elektrische shock tot gevolg kan hebben. Plaats geen toestel, meubelstuk o.i.d. op het netsnoer, en klem het niet vast. Maak er nooit een knoop in en verbind het evenmin met andere snoeren. De netsnoeren dienen zo te worden geleid dat er niet per ongeluk iemand op gaat staan. Een beschadigd netsnoer kan brand of een elektrische shock veroorzaken. Controleer het netsnoer af en toe. Wanneer u de indruk krijgt dat het beschadigd is, dient u bij uw dichtstbijzijnde erkende PIONEER onderhoudscentrum of uw dealer een nieuw snoer te kopen. **5002_Du**

Enhorabuena por la adquisición de este producto Pioneer.

Lea completamente este manual de instrucciones para aprender a operar correctamente el aparato. Después de haber terminado la lectura de las instrucciones, guarde el manual en un lugar seguro para poderlo consultar en el futuro.

En algunos países o regiones, la forma de la clavija de alimentación y del enchufe de corriente pueden ser diferentes de la mostrada en las ilustraciones de explicación. Sin embargo, el método de conexión y operación del aparato es el mismo.

K015 Sp

IMPORTANTE



La luz intermite con el símbolo de punta de flecha dentro un triángulo equilátero. Está convenido para avisar al usuario de la presencia de "voltaje peligrosa" no aislada dentro el producto que podría constituir un peligro de choque eléctrico para las personas.

CAUTION

RISK OF ELECTRIC SHOCK
DO NOT OPEN



El punto exclamativo dentro un triángulo equilátero convenido para avisar el usuario de la presencia de importantes instrucciones sobre el funcionamiento y la manutención en la libreta que acompaña el aparato.

D3-4-2-1-1_Sp

PRECAUCIÓN

Este aparato es un producto de láser de clase 1, pero contiene un diodo de láser de clase superior a 1.
Para mantener la seguridad en todo momento, no quite ninguna cubierta ni intente acceder al interior del aparato.
Solicite todo el servicio técnico a personal cualificado.
En su aparato encontrará la siguiente etiqueta de precaución.
Ubicación: Encima de la unidad de CD

CLASS 1 LASER PRODUCT

CAUTION	CLASS 3B INVISIBLE LASER RADIATION WHEN OPEN, AVOID EXPOSURE TO BEAM.	VORSICHT	BEI GEÖFFNETER ABDECKUNG IST UNSICHTBARE LASERSTRAHLUNG DER KLASSE 3B IM GERÄTEINNEREN VORHANDEN. NICHT DEM LASERSTRAHL AUSSETZEN!
ATTENTION	RADIATIONS LASER INVISIBLES DE CLASSE 3B QUAND OUVERT. ÉVITEZ TOUT EXPOSITION AU FAISCEAU.	PRECAUCIÓN	CUANDO SE ABRE HAY RADIACIÓN LASER DE CLASE 3B INVISIBLE. EVITE LA EXPOSICIÓN A LOS RAYOS LASER.
ADVARSEL	KLASSE 3B USYNLIG LASERSTRÅLING VED ÅBNING. UNDGÅ UDSÆTTELSE FOR STRÅLING.	VARO!	AVATTAESSA OLET ALTIINA NÄKYMÄTTÖMÄLLE LUOKAN 3B LASERSÄTEILYLLE. ÄLÄ KATSO SÄTEESEEN.
WARNING	KLASS 3B OSYNLIG LASERSTRÅLING NÄR DENNA DEL ÄR ÖPPNAD. UNDIK ATT UTSÄTTAS FÖR STRÅLEN.		DRW2308-A

D3-4-2-1-8_B_Sp

Entorno de funcionamiento

Temperatura y humedad del entorno de funcionamiento
+5 – +35°C; menos del 85% de humedad relativa
(rejillas de refrigeración no obstruidas)
No instale este aparato en un lugar mal ventilado, ni en
lugares expuestos a alta humedad o a la luz directa del
sol (o de otra luz artificial potente).

D3-4-2-1-7c_A_Sp

Este producto cumple con la Directiva de Bajo
Voltaje (73/23/CE, correcto por la 93/68/CE),
Directivas EMC (89/336/CE, correcto por la 92/31/CE
y la 93/68/CE).

D3-4-2-1-9a_Sp

PRECAUCIÓN

El interruptor de la alimentación POWER de este
aparato no corta por completo toda la alimentación
de la toma de corriente de CA. Puesto que el cable
de alimentación hace las funciones de dispositivo de
desconexión de la corriente para el aparato, para
desconectar toda la alimentación del aparato deberá
desenchufar el cable de la toma de corriente de CA.
Por lo tanto, asegúrese de instalar el aparato de
modo que el cable de alimentación pueda
desenchufarse con facilidad de la toma de corriente
de CA en caso de un accidente. Para evitar correr el
peligro de incendio, el cable de alimentación
también deberá desenchufarse de la toma de
corriente de CA cuando no se tenga la intención de
utilizarlo durante mucho tiempo seguido (por
ejemplo, antes de irse de vacaciones).

D3-4-2-2-2a_A_Sp

Si la clavija del cable de alimentación de CA de este
aparato no se adapta a la toma de corriente de CA
que usted desea utilizar, deberá cambiar la clavija
por otra que se adapte apropiadamente. El
reemplazo y montaje de una clavija del cable de
alimentación de CA sólo deberá realizarlos personal
de servicio técnico cualificado. Si se enchufa la
clavija cortada a una toma de corriente de CA,
puede causar fuertes descargas eléctricas.
Asegúrese de que se tira de la forma apropiada
después de haberla extraído.
El aparato deberá desconectarse desenchufando la
clavija de la alimentación de la toma de corriente
cuando no se proponga utilizarlo durante mucho
tiempo (por ejemplo, antes de irse de vacaciones).

D3-4-2-2-1a_A_Sp

ADVERTENCIA

Este aparato no es impermeable. Para evitar el
riesgo de incendio y de descargas eléctricas, no
ponga ningún recipiente lleno de líquido (como
pueda ser un vaso o un florero) cerca del aparato ni
lo exponga a goteo, salpicaduras, lluvia o
humedad.

D3-4-2-1-3_A_Sp

ADVERTENCIA

Antes de enchufar el aparato a la corriente, lea la
sección siguiente con mucha atención.

La tensión de la red eléctrica es distinta según el
país o región. Asegúrese de que la tensión de la
alimentación de la localidad donde se proponga
utilizar este aparato corresponda a la tensión
necesaria (es decir, 230 V ó 120 V) indicada en el
panel posterior.

D3-4-2-1-4_A_Sp

ADVERTENCIA

Para evitar el peligro de incendio, no ponga nada
con fuego encendido (como pueda ser una vela)
encima del aparato.

D3-4-2-1-7a_A_Sp

PRECAUCIÓN PARA LA VENTILACIÓN

Cuando instale este aparato, asegúrese de dejar
espacio en torno al mismo para la ventilación con el
fin de mejorar la disipación de calor (por lo menos 5
cm detrás, y 5 cm en cada lado).

ADVERTENCIA

Las ranuras y aberturas de la caja del aparato sirven
para su ventilación para poder asegurar un
funcionamiento fiable del aparato y para protegerlo
contra sobrecalentamiento. Para evitar el peligro de
incendio, las aberturas nunca deberán taparse ni
cubrirse con nada (como por ejemplo, periódicos,
manteles, cortinas) ni ponerse en funcionamiento el
aparato sobre una alfombra gruesas o una cama.

D3-4-2-1-7b_A_Sp

PRECAUCIONES CONCERNIENTES A LA MANIPULACIÓN DEL CABLE DE ALIMENTACIÓN

Tome el cable de alimentación por la clavija. No
extraiga la clavija tirando del cable. Nunca toque el
cable de alimentación cuando sus manos estén
mojadas, ya que esto podría causar cortocircuitos o
descargas eléctricas. No coloque la unidad, algún
mueble, etc., sobre el cable de alimentación. Asegúrese
de no hacer nudos en el cable ni de unirlos a otros
cables. Los cables de alimentación deberán ser
dispuestos de tal forma que la probabilidad de que
sean pisados sea mínima. Una cable de alimentación
dañado podrá causar incendios o descargas eléctricas.
Revise el cable de alimentación está dañado, solicite el
reemplazo del mismo al centro de servicio autorizado
PIONEER más cercano, o a su distribuidor.

5002_Sp



Si desea deshacerse de este producto, no lo mezcle con los
residuos generales de su hogar. De conformidad con la legislación
vigente, existe un sistema de recogida distinto para los productos
electrónicos que requieren un procedimiento adecuado de
tratamiento, recuperación y reciclado.

Las viviendas privadas en los 25 estados miembros de la UE, en Suiza y
Noruega pueden devolver gratuitamente sus productos electrónicos usados
en las instalaciones de recolección previstas o bien en las instalaciones de
minoristas (si adquieren un producto similar nuevo).
En el caso de los países que no se han mencionado en el párrafo anterior,
póngase en contacto con sus autoridades locales a fin de conocer el método
de eliminación correcto.
Al actuar siguiendo estas instrucciones, se asegurará de que el producto de
desecho se somete a los procesos de tratamiento, recuperación y reciclaje
necesarios, con lo que se previenen los efectos negativos potenciales para el
entorno y la salud humana.

Netherlands

Español

Inhoudsopgave

Voordat u het apparaat gebruikt

Technische gegevens	80
Kenmerken	82
Voorzorgsmaatregelen betreffende de behandeling	84
Discs die met dit apparaat gebruikt kunnen worden	86
Aansluitingen	89
Benaming en functie van de onderdelen	92

Basisbediening

Plaatsen en uitnemen van de discs	96
Bediening van de DJ-speler	98
Automatische cue-instelfunctie (AUTO CUE)	98
Beginnen met afspelen	98
Stoppen met afspelen	99
Tijdelijk onderbreken van de weergave	99
Snel voorwaarts / achterwaarts	99
Opzoeken van een bepaald muziekstuk	100
Opzoeken van een bepaalde map (alleen MP3)	100
Instellen van cue-punten	101
Wijzigen van de afspeelsnelheid	102
Gebruik van de hoofdtemporegeling	102
Functies van de jog-draaischijf	102
Mengen van twee muziekstukken	104
Betreffende het TEXT display	105

Geavanceerde bediening

Geavanceerde bediening	106
Scratch-weergave	106
Spin-weergave	106
Remfunctie	106
Snelle terugkeerfunctie	107
Loop-weergave	107
Achterwaartse weergave	109
Betreffende faderstart-weergave	109
Relaisweergave met twee spelers	110
Geheugen voor cue-punten / loop-punten	111
Kopiëren van opgenomen gegevens naar een andere speler	112

Overige informatie

Verhelpen van storingen	113
-------------------------------	-----

Technische gegevens

1. Algemeen

Systeem	Compact disc digitaal audiosysteem
Voeding	220 V tot 240 V wisselstroom, 50/60 Hz
Opgenomen vermogen	24 W
Bedrijfstemperatuur	+5 °C tot +35 °C
Bedrijfsvochtigheid	5 % tot 85 % (Er mag geen condensatie van vocht zijn)
Gewicht	4,0 kg
Buitenafmetingen	305 (B) x 344,1 (D) x 108,5 (H) mm

2. Audiogedeelte

Frequentiebereik	4 Hz tot 20 kHz
Signaal/ruis-verhouding	Meer dan 115 dB (JEITA)
Vervorming	0,006 % (JEITA)

3. Toebehoren

● Gebruiksaanwijzing	1
● Netsnoer	1
● Audiokabel	1
● Bedieningssignalsnoer	1
● Uitwerp-pen voor geforceerd uitwerpen (zit in een uitsparing in het onderpaneel)	1

OPMERKING:

Wijzigingen in ontwerp en specificaties op grond van verbeteringen voorbehouden.

Índice

Antes de la operación

Especificaciones	81
Características	83
Precauciones de manejo	85
Discos utilizables con esta unidad	87
Conexiones	89
Nomenclatura y funciones de las partes	92

Operaciones básicas

Carga y extracción de discos	96
Operación del reproductor para DJ	98
Localización automática	98
Inicio de la reproducción	98
Para detener la reproducción	99
Para pausar la reproducción	99
Avance rápido / inversión rápida	99
Búsqueda de pistas	100
Búsqueda de carpetas (sólo MP3)	100
Ajustes de puntos de localización	100
Para cambiar la velocidad de reproducción	102
Aplicación del tempo principal	102
Funciones del mando de lanzadera	102
Mezcla de pistas distintas	104
Acerca de la visualización de texto (TEXT)	105

Operaciones avanzadas

Operaciones avanzadas	106
Reproducción rascada	106
Reproducción con rotación	106
Frenado	106
Retorno rápido	106
Reproducción de bucle	107
Reproducción en inversión	109
Acerca de la reproducción de inicio con fundido	109
Reproducción por relevos con dos reproductores	110
Memoria de puntos de localización / puntos de bucle ...	111
Copia de los datos grabados a otro reproductor	112

Solución de problemas

Solución de problemas	114
-----------------------------	-----

Especificaciones

1. Generalidades

Sistema	Sistema audiodigital de discos compactos
Alimentación	CA 220 V a 240 V, 50/60 Hz
Consumo	24 W
Temperatura de funcionamiento	+5 °C a +35 °C
Humedad de funcionamiento	5 % a 85 % (No deberá haber humedad de condensación)
Peso	4,0 kg
Dimensiones	305 (An) x 344,1 (Prf) x 108,5 (Al) mm

2. Sección de audio

Respuesta de frecuencia	4 Hz a 20 kHz
Relación señal a ruido	Más de 115 dB (JEITA)
Distorsión	0,006 % (JEITA)

3. Accesorios

● Manual de instrucciones	1
● Cable de alimentación	1
● Cable de audio	1
● Cable de control	1
● Pasador de expulsión forzada (colocado en una ranura del panel inferior)	1

NOTA:

Las especificaciones y el diseño están sujetos a cambios sin previo aviso con motivos de mejoras.

Kenmerken

De CDJ-800MK2 compact disc speler is speciaal ontworpen voor gebruik door disc jockey's. In dit apparaat zijn de functies en voorzieningen die nodig zijn voor gebruik in een discotheek gecombineerd met een geluidskwaliteit, prestatie en veelzijdigheid die verreweg superieur is aan die van analoge draaitafels.

JOG-DRAAISCHIJF

Uitgerust met een groot uitgevoerde Jog-draaischijf (doorsnede 206 mm) voor een veel gemakkelijkere bediening dan bij analoge draaitafels.

- **TOONHOOGTE-VERBUIGING**

Met deze functie wordt het muziektempo gewijzigd overeenkomstig de richting en snelheid waarmee de Jog-draaischijf wordt rondgedraaid.

- **KRAS-WEERGAVE**

Wanneer in de VINYL gebruiksstand op de Jog-draaischijf wordt gedrukt, stopt de weergave en wordt dan vervolgd overeenkomstig de richting en snelheid waarmee de draaischijf wordt rondgedraaid. U kunt tevens de start-karakteristiek wijzigen wanneer de Jog-draaischijf wordt aangeraakt en losgelaten, om op deze wijze nieuwe DJ-technieken te creëren.

- **"FRAME" ZOEKEN**

Wanneer in de pauzestand aan de Jog-draaischijf wordt gedraaid, wordt de CD in stapjes van één frame (1/75 seconde) doorlopen.

- **SUPERSNELLE ZOEKFUNCTIE**

Draai aan de jog-draaischijf terwijl u de SEARCH toets, TRACK SEARCH toets of FOLDER SEARCH toets ingedrukt houdt. Het zoeken zal dan sneller geschieden dan bij normaal handbediend zoeken, springzoeken of mapzoeken.

DISPLAY OP JOG-DRAAISCHIJF

In het midden van de Jog-draaischijf wordt informatie getoond betreffende de disc-gebruiksstatus, de cue-punt positie, de geluidsgeheugenstatus, de Jog-draaischijf aanraakdetectie en de VINYL gebruiksstand.

CUE/LOOP-GEHEUGEN

De CD-speler is uitgerust met een intern geheugen waarin één cue-punt of lus-punt per disc kan worden vastgelegd; de vastgelegde punten kunnen naderhand naar wens worden opgeroepen.

SNELLE TERUGKEER

In de VINYL gebruiksstand hoeft u enkel even de bovenkant van de Jog-draaischijf aan te raken om snel terug te keren naar het cue-punt.

ACHTERWAARTSE WEERGAVE

Wanneer op de achterwaarts-toets (REV) wordt gedrukt zodat het indicatorlampje van de toets oplicht, zal er worden overgeschakeld op achterwaartse weergave van de muziek.

TEMPOREGELING

Uiterst nauwkeurige 100-mm schuifregelaar gekoppeld aan een digitaal display met 0,05 % interval (bij ± 10 % bereik) biedt een exacte snelheidsregeling voor gemakkelijke en accurate tempo-afstellingen.

- **TEMPOREGELBEREIK**

Er zijn twee instellingen voor het maximale variabele bereik (± 10 % en WIDE), zodat een gemakkelijke instelling mogelijk is.

- **HOOFDTEMPOREGELING**

Voor het bijregelen van het muziektempo zonder dat hierdoor de toonhoogte wordt veranderd.

MP3 DJ-WEERGAVE

MP3-bestanden die zijn opgenomen op een CD-ROM kunnen worden afgespeeld met DJ-functies.

MARKEREN EN OPZOEKEN

- **"TERUG-NAAR-CUE" FUNCTIE**

Nadat het cue-punt in het geheugen is vastgelegd, kunt u tijdens afspelen op de CUE toets drukken om naar het cue-punt terug te gaan en de weergave vanaf daar te hervatten.

- **AUTO-CUE FUNCTIE**

Met de auto-cue functie kunt u door een druk op de weergavetoets (PLAY) automatisch naar het beginpunt van het muziekstuk gaan, ook als dit enigszins verschilt van het frame-beginpunt van het muziekstuk, om vanaf daar de weergave te starten.

- **CUE-PUNT MONITORFUNCTIE**

Het geluid van het vastgelegde cue-punt kan door middel van een druk op de toets worden opgeroepen. Dit is handig om het cue-punt te controleren of om te gebruiken als sampler.

REAL-TIME (ONVERTRAAGD) INSTELLEN VAN LUSSEN

Deze functie vereenvoudigt het instellen van lussen (herhalingen) en het ongedaan maken van ingestelde lussen. U kunt een lus instellen terwijl u een muziekstuk weergeeft. Het is ook mogelijk om een lus te creëren vlak voor het eind van een muziekstuk om te voorkomen dat het muziekstuk helemaal eindigt. Bovendien is er een ADJUST functie om het eindpunt van een lus door middel van een druk op de toets te wijzigen en de lusfuncties gemakkelijker te kunnen bedienen.

AUTOMATISCHE LUS-INSTELLING OP BASIS VAN DE MAATSLAG

Deze functie maakt gebruik van de BPM van het muziekstuk om automatisch een lus-eindpunt in te stellen en lus-weergave uit te voeren.

EERDERE GEDEFINEERDE LUS HERHALEN

Met deze functie kunt u zovaak als u wenst terugkeren naar eerder vastgelegde lussen.

Druk op de RELOOP toets na het beëindigen van de lus-weergave om terug te keren naar het beginpunt van de lus. Door te leren de "relooping" herhaalfunctie aan en uit te zetten in combinatie met het ritme, kunnen de mogelijkheden zelfs nog verder worden uitgebreid.

DUIDELIJKE AANDUIDING VAN DE WEERGAVEPOSITIE

Staaftdisplay dat in een oogopslag een rechtstreekse visuele uitlezing geeft van de positie in het muziekstuk waar u zich nu bevindt, vergelijkbaar met de plaats van de naald bij het afspelen van een grammofoonplaat. Aan de lengte van de staaf kunt u de huidige weergavepositie zien en een knipperende staaf geeft aan dat het einde van het muziekstuk wordt genaderd.

HANDIGE CD-INSTECKGLEUF

De CD wordt rechtstreeks in het apparaat geplaatst, zonder dat u een disclade e.d. hoeft te openen. Dit betekent dat u snel toegang heeft tot het gewenste muziekstuk.

FADER-START

Wanneer een Pioneer DJ-mengpaneel (los verkrijgbaar) wordt aangesloten, kan de fader op het mengpaneel gebruikt worden voor de snelstartfunctie en de terug-naar-cue functie.

GESCHIKT VOOR MEERDERE DISCTYPEN

Deze speler is geschikt voor het afspelen van CD-R en CD-RW discs (opgenomen in muziek-CD of MP3 formaat). (Het is mogelijk dat sommige discs niet juist worden afgespeeld als gevolg van de eigenschappen van de afzonderlijke discs en recorders, of eventueel vuil of krassen op de discs.)

Características

El reproductor de discos compactos CDJ-800MK2 está diseñado para que lo empleen DJ, ofreciéndoles todas las funciones y operaciones necesarias para emplearlo en discotecas con un rendimiento, calidad de sonido y funcionalidad superiores a cualquier reproductor analógico.

MANDO DE LANZADERA

El mando de lanzadera de diámetro grande, de 206 mm, permite una mejor manipulación que un giradiscos analógico.

- **INFLEXIÓN DEL TONO**

En el modo VINYL, cuando se presiona la superficie del mando de lanzadera, se interrumpe la reproducción y luego continúa de acuerdo con la dirección y velocidad con la que se gira el mando. También podrá ajustar el inicio cuando se acciona y suelta el mando de lanzadera para crear nuevas técnicas de DJ.

- **REPRODUCCIÓN RASCADA**

En el modo VINYL, cuando se presiona la superficie del mando de lanzadera, se interrumpe la reproducción y luego continúa de acuerdo con la dirección y velocidad con la que se gira el mando. También podrá ajustar el inicio cuando se acciona y suelta el mando de lanzadera para crear nuevas técnicas de DJ.

- **BÚSQUEDA POR TRAMAS**

Mueve el disco desde la posición de pausa en incremento de tramas (1/75 de seg.) cuando se gira el mando de lanzadera en el modo de pausa.

- **BÚSQUEDA SÚPER RÁPIDA**

Gire el mando de lanzadera manteniendo presionado el botón SEARCH, el botón TRACK SEARCH, o el botón FOLDER SEARCH. Cuando lo haga, la búsqueda se realizará con mayor rapidez que durante las operaciones de búsqueda normal, búsqueda de pistas o de búsqueda de carpetas.

VISUALIZADOR DEL MANDO DE LANZADERA

En el centro del mando de lanzadera se visualiza información relacionada con el estado del disco, posición del punto de localización, estado de la memoria de sonido, detección de accionamiento del mando de lanzadera, y el modo VINYL.

MEMORIA DE LOCALIZACIÓN/BUCLE

Este reproductor está provisto de una memoria interna que permite grabar un punto de localización del disco o punto de bucle por disco; los puntos grabados pueden llamarse posteriormente cuando se desee.

RETORNO RÁPIDO

En el modo VINYL, tocando simplemente la superficie superior del mando de lanzadera se inicia un retorno rápido al punto de localización.

REPRODUCCIÓN HACIA ATRÁS

Cuando se presiona el botón de inversión (REV) de modo que se encienda la lámpara indicadora del botón, la reproducción se lleva a cabo en la dirección de inversión.

CONTROL DEL RITMO

El control deslizante de 100 mm de alta precisión acoplado con un visualizador digital de incrementos del 0,05 % (dentro de un margen de ± 10 %) permite el control exacto de la velocidad para que el ajuste del ritmo sea fácil y preciso.

- **MARGEN DE CONTROL DEL RITMO**

El margen máximo variable puede ajustarse en dos márgenes variables: ± 10 % y WIDE para facilitar el ajuste.

- **RITMO PRINCIPAL**

Cambia el ritmo de la música sin cambiar el tono.

REPRODUCCIÓN DJ DE ARCHIVOS MP3

Los archivos MP3 grabados en discos CD-ROM pueden reproducirse con las funciones de DJ.

LOCALIZACIÓN

- **LOCALIZACIÓN REGRESIVA**

Después de haber memorizado el punto de localización, presione el botón de localización (CUE) mientras se reproduce la música para volver al punto de localización y volver a empezar desde ahí.

- **LOCALIZACIÓN AUTOMÁTICA**

La función de localización automática encuentra automáticamente el punto de inicio de la canción aunque sea distinto de la trama de la canción, para que el reproductor pueda comenzar instantáneamente al presionar el botón de reproducción (PLAY).

- **MUESTREADOR DEL PUNTO DE LOCALIZACIÓN**

El sonido del punto de localización memorizado puede reproducirse mediante un accionamiento, y puede utilizarse como comprobación del punto de inicio y muestreador.

BUCLE CONTINUO EN TIEMPO REAL

Esta función simplifica el establecimiento y desactivación de bucles. Esta función le permite establecer un bucle mientras está reproduciendo una canción. También podrá establecer un bucle al final de la canción para que la canción no se detenga. Adicionalmente, se ha añadido el modo de ajuste (ADJUST) para poder realizar ajustes de un accionamiento en el punto de salida de bucle y para facilitar la operación con bucles.

BUCLE CON RITMO AUTOMÁTICO

Esta función emplea el valor de BPM de la canción para ajustar automáticamente un punto de salida de bucle y lleva a cabo la reproducción del bucle.

REPETICIÓN DE BUCLES

Le permite reproducir repetidamente un bucle las veces que desee.

Presione el botón de repetición (RELOOP) de bucle después de desactivar la reproducción de bucle para volver al punto de inicio del bucle. El empleo perspicaz de la activación y desactivación en combinación con el ritmo hará posible la creación de nuevos efectos sonoros.

DIRECCIÓN DE REPRODUCCIÓN

Este gráfico de barras ofrece una representación visual del progreso de la reproducción, para que usted pueda ver la posición actual de reproducción como podría hacerlo con un disco analógico mirando la posición de la aguja. La longitud de la barra muestra la posición actual y una barra parpadeando avisa de antemano el final de la canción.

ENTRADA DE RANURA

Los discos se cargan directamente sin tener que abrir compartimientos ni bandejas para que la selección de canciones sea mucho más rápida.

INICIO CON FUNDIDO

Cuando se conecta una consola de mezcla para DJ Pioneer (vendida por separado), la operación de fundido de la consola de mezcla puede utilizarse para efectuar el inicio rápido y la localización regresiva.

LECTURA MÚLTIPLE

Permite la reproducción de discos CD-R y CD-RW (grabados en el formato CD de audio o MP3). (Tenga presente que es posible que algunos discos no se reproduzcan correctamente debido a las características de los discos individuales, de la grabadora, o a suciedad y rayadas en los discos.)

Voorzorgsmaatregelen betreffende de behandeling

Plaats van het apparaat

- Als de speler langere tijd op of in de buurt van apparatuur gebruikt wordt die hitte afgeeft, zoals een versterker of bij spotlichten enz., kan dit een nadelige invloed hebben op de prestatie. Houd de speler daarom uit de buurt van apparatuur die hitte afgeeft.
- Zet deze speler zo ver mogelijk uit de buurt van een tuner of TV-toestel. Als de speler dicht bij dergelijke apparatuur staat, kan dit resulteren in storing of een verslechtering van de beeldkwaliteit.
Deze storingen zijn sterker wanneer een binnenantenne wordt gebruikt. U kunt in deze gevallen een buitenantenne aansluiten of de speler uitschakelen.
- Indien het apparaat in een lawaaierige omgeving wordt gebruikt, bijvoorbeeld in de buurt van een luidspreker, kan het geluid mogelijk overslaan. U moet in dat geval het apparaat verder van de luidsprekers plaatsen of het volume verlagen.
- Plaats dit apparaat op een horizontale en stabiele ondergrond. Neem de volgende punten in acht wanneer u het apparaat gaat installeren:

Let erop dat de speler, met inbegrip van het signaalsnoer en het netsnoer, niet in contact is met trillend materiaal. Schokken, stoten en andere zijdelings inwerkende trillingen kunnen er toe leiden dat de disc overslaat tijdens het spelen. Let er vooral bij de opstelling in een rack op dat er voldoende afstand tot de omringende wanden wordt aangehouden.

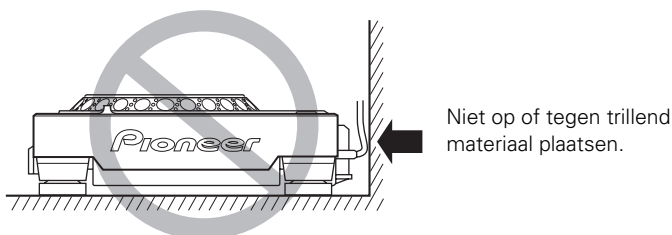

Houd voldoende ruimte vrij voor een goede ventilatie van het apparaat

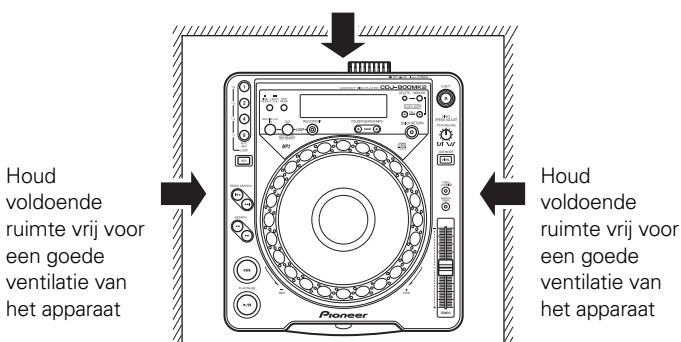

Het apparaat verplaatsen

■ Verplaats het apparaat nooit tijdens afspelen!

Tijdens afspelen draait de disc met hoge snelheid in de speler rond; wanneer u de speler dan verplaatst, kunnen er krassen of andere beschadigingen aan de disc worden veroorzaakt.

■ Als het apparaat verplaatst moet worden

Verwijder de disc en schakel het apparaat uit voordat u dit verplaatst. Het apparaat kan defect raken of beschadigd worden als u het verplaatst terwijl er een disc in is.

Betreffende de draagkoffer

Op de bovenkant van de jog-draaischijf is een zeer gevoelige schakelaar. Wanneer u de speler in de draagkoffer plaatst, moet u erop letten dat er geen druk op de jog-draaischijf wordt uitgeoefend.

Condensvorming

Als de speler van een koude naar een warme ruimte wordt gebracht of als de temperatuur in de kamer plotseling verhoogd wordt, kan er condens in het inwendige van de speler ontstaan waardoor deze niet meer goed werkt. Mocht dit voorkomen, laat het apparaat dan ongeveer één uur ongebruikt staan of laat de temperatuur in de kamer geleidelijker hoger worden.

Reinigen van de speler

Reinig de speler met een zachte droge doek. Voor hardnekkige vlekken dient u een doek te gebruiken die in een oplossing van 1 deel neutraal schoonmaakmiddel op 5 of 6 delen water is gedrenkt. Wring de doek goed uit en veeg het vuil weg. Droog de ombouw van het apparaat met een doek. Gebruik geen vluchtige middelen zoals benzine en thinner. Deze middelen tasten de afwerking namelijk aan.

Reinigen van de lens

Onder normale omstandigheden wordt de pickup-lens van de speler niet vuil. Mochten er echter storingen optreden als gevolg van vuil op de lens, neem dan contact op met een officieel PIONEER servicecentrum. Lensreinigers voor CD-spelers zijn in uw audiozaak verkrijgbaar. Let er goed op welk middel u gebruikt, aangezien sommige beschadigingen aan de lens kunnen veroorzaken.

Precauciones de manejo

Lugar de instalación

- La colocación y utilización del reproductor durante mucho tiempo sobre fuentes de generación de calor, tales como amplificadores, o cerca de lámparas, etc. Afectará el rendimiento del reproductor. Evite colocar el reproductor sobre fuentes que generan calor.
- Instale este reproductor lo más alejado posible de sintonizadores y televisores. Si lo instalase cerca de tales equipos, podría producirse ruido y la degradación de las imágenes. Esto puede notarse más cuando se utilice una antena interior. En tales casos, utilice una antena exterior o desconecte la alimentación del reproductor.
- Si utiliza la unidad en un ambiente ruidoso, por ejemplo, cerca de un altavoz, es posible que se produzca salto de sonido. En tal caso, instale la unidad separada del altavoz, o reduzca el nivel de escucha.
- Coloque este aparato sobre una superficie plana y estable. Tenga en cuenta las precauciones siguientes cuando prepare un lugar para la instalación:

Asegúrese de que el reproductor, incluyendo sus cables de audio y de alimentación eléctrica, no toquen materiales que vibren. Las vibraciones que los aisladores no puedan absorber podrán ser la causa de que salte el disco. Tenga cuidado especial cuando utilice el reproductor mientras está instalado en una caja para el transporte.

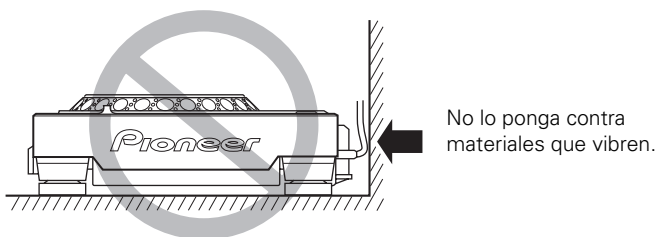

Asegúrese de dejar un espacio para que pueda disiparse el calor

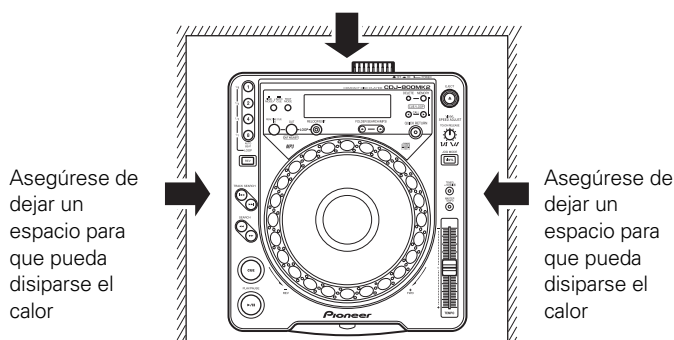

Movimiento de la unidad

■ ¡No mueva nunca la unidad durante la reproducción!

Durante la reproducción, el disco girará a velocidad muy alta. Si moviese el reproductor durante la reproducción, el disco podría rayarse o sufrir otros daños.

■ Cuando sea necesario mover la unidad

Antes de mover la unidad, extráigale el disco y desconecte la alimentación. Si moviese la unidad con un disco cargado, podrían producirse daños.

Acerca de la caja de transporte

La superficie superior del mando de lanzadera está equipada con un interruptor sensible al tacto. Cuando coloque el reproductor en su caja de transporte, evite aplicar presión sobre el mando de lanzadera.

Condensación

Cuando el reproductor se desplaza de un lugar frío a otro cálido, o cuando la temperatura de la sala aumenta repentinamente, puede condensarse humedad en el interior, y es posible que el reproductor no rinda al máximo. En tal caso, deje el reproductor en reposo durante una hora o aumente gradualmente la temperatura de la sala.

Limpieza del reproductor

Limpie el reproductor con un paño de limpieza suave y seco. Para las manchas difíciles de quitar, humedezca un paño suave en una solución compuesta de 5 partes de detergente suave y 6 partes de agua, escúrralo bien y luego quite la suciedad. Pase finalmente un paño seco para secar la superficie. No utilice líquidos volátiles, como bencina ni diluyentes de pintura, porque estropeará el aparato.

Limpiador del objetivo del disco

El objetivo del captor del reproductor no deberá ensuciarse en utilización normal. Si por cualquier razón el objetivo se ensucia y funciona mal, póngase en contacto con el centro de servicio autorizado por PIONEER más cercano. Los limpiadores de objetivos para reproductores de discos CD están a la venta en establecimientos del ramo, pero habrá que tener especial cuidado cuando se utilicen porque pueden dañar el objetivo.

Discs die met dit apparaat gebruikt kunnen worden

Afspeelbare discs

- Een van de volgende merktekens of logo's moet op het label, de verpakking of de hoes van de disc staan.

Typen en logo's van afspeelbare discs			
CD	CD-TEXT (Opmerking 1)	CD-R (Opmerking 2)	CD-RW (Opmerking 2)
			

Opmerking 1) Betreffende het TEXT display:

Het maximale aantal tekens dat weergegeven kan worden is 48. Wanneer een display-aanduiding 8 tekens overschrijdt, zal de aanduiding over het display schuiven. Er kunnen alleen alfanumerieke tekens en een beperkt aantal symbolen op het display worden aangegeven. (☞ Blz. 105)

Opmerking 2) CD-R/CD-RW discs:

Deze speler is geschikt voor het afspelen van CD-R/CD-RW discs die zijn opgenomen in audio-CD formaat of MP3.

* Zie de gebruiksaanwijzing van uw recorder voor nadere bijzonderheden.

Bij het afspelen van 8 cm CD's moet altijd een 8 cm CD-adapter worden gebruikt (☞ Blz. 96).

Opmerkingen:

- Sommige CD-R/CD-RW discs die zijn opgenomen op stand-alone recorders of computerstations kunnen misschien niet op deze speler worden afgespeeld. Dit kan diverse oorzaken hebben, zoals de eigenschappen van de disc, krassen of vuil op de disc, vuil of condens op de lens van de speler, enz.
- Sommige discs die zijn opgenomen op computerstations zijn niet op deze speler afspeelbaar als gevolg van de gebruikte opnamesoftware, de instellingen en de werkomgeving. Zorg dat u juiste formattering voor de disc gebruikt. Raadpleeg de fabrikant van de gebruikte software voor verdere informatie.
- Dit apparaat kan geen gedeeltelijk opgenomen CD-R of CD-RW discs afspelen die niet zijn afgesloten.
- Voor verdere informatie betreffende de behandeling van CD-R/CD-RW discs wordt u verwezen naar de instructies die bij de disc worden geleverd.

■ Betreffende CD-R/RW discs

Wanneer u CD-R/RW discs langere tijd bij een bepaald punt in de pauzestand (of de cue-paraatstand) laat staan, is het mogelijk dat de disc naderhand op de betreffende plaats niet goed afgespeeld kan worden. Dit kan ook gebeuren wanneer de loopweergavefunctie gebruikt wordt om een bepaald punt op de disc veelvuldig af te spelen.

Wij raden u daarom aan om backup-discs te maken wanneer u discs afspeelt die belangrijke gegevens bevatten.

■ Betreffende DualDisc weergave

Dit apparaat is ontworpen voor gebruik van muziek-CD's. Er kan geen garantie worden gegeven voor de werking of prestatie bij gebruik van discs die niet voldoen aan de muziek-CD normen.

Afspelen van MP3 bestanden

MP3 bestanden zijn er in twee formaten: constante bitrate (CBR) en variabele bitrate (VBR). Dit apparaat is geschikt voor afspelen en DJ-weergave van CBR en VBR-type MP3 bestanden. In vergelijking met CBR bestanden, zal bij bestanden die zijn opgenomen in VBR formaat de normale zoeksnelheid en de supersnelle zoeksnelheid langzamer zijn. Dit betekent dat wanneer een hoge bedieningssnelheid van groot belang is, het gebruik van het CBR opnameformaat wordt aanbevolen voor MP3 bestanden. MP3 bestanden moeten aan de volgende formaatvereisten voldoen:

MP3 formaat	MPEG-1	Ondersteunt audio-laag 3 met bemonsteringsfrequentie 32 kHz, 44,1 kHz en 48 kHz, en bitrate 32 Kbps t/m 320 Kbps.
	MPEG-2	Ondersteunt audio-laag 3 met bemonsteringsfrequentie 16 kHz, 22,05 kHz en 24 kHz, en bitrate 16 Kbps (stereo) t/m 160 Kbps.
	ID3-tag	Ondersteunt ID3 Ver. 1.0/1.1/2.2/2.3/2.4. Toont de titel, het album en de artiestennaam. Er kunnen alleen alfanumerieke tekens en een beperkt aantal symbolen op het display worden aangegeven.
Discformaat	Bestandsextensie	.mp3, .MP3, .mP3, .Mp3
	Maplagen	Maximaal 8 lagen; bestanden in mappen dieper dan 8 lagen kunnen niet worden afgespeeld.
	Maximaal aantal mappen	99 (99 mappen + 1 root)
	Maximaal aantal bestanden	999 (per map)
	Multisessie	Ondersteunt multisessies niet. Wanneer de gebruikte disc een multisessie disc is, wordt alleen de eerste sessie weergegeven.
	CD-R opnamemethode	Opnamemethode volgens het CD-ROM bestandssysteem van ISO9660. Ondersteunt alleen "Disc At Once" of "Track At Once". De CDJ-800MK2 ondersteunt geen discs opgenomen met Packet Write.

* De CDJ-800MK2 is niet uitgerust met een bestandsorteersysteem.

* Speelt MP3-bestanden af die zijn vastgelegd op een CD-ROM.

* De starttijd is langer naarmate het aantal mappen toeneemt.

Discos utilizables con esta unidad

Tipos de discos reproducibles en esta unidad

- Las marcas y logotipos siguientes están indicados en las etiquetas, las envolturas, o las fundas de los discos.

Tipos y logotipos de los discos reproducibles			
CD	CD-TEXT (Nota 1)	CD-R (Nota 2)	CD-RW (Nota 2)
			

Nota 1) Acerca de la visualización de TEXT:

El número de caracteres que podrán visualizarse es de un máximo de 48. Cuando una visualización sobrepase 8 caracteres, ésta se desplazará. Solamente podrán visualizarse caracteres alfanuméricos y un número limitado de símbolos (☞ P. 105)

Nota 2) Acerca de los discos CD-R/CD-RW:

Este reproductor puede reproducir discos CD-R/CD-RW grabados en el formato CD de audio o MP3.

* Con respecto a los detalles, consulte el Manual de instrucciones de su grabadora.

Para reproducir discos CD de 8 cm, utilice siempre un adaptador para discos CD de 8 cm (☞ P. 96).

Notas:

- Algunos discos CD-R/CD-RW grabados en grabadoras autónomas o unidades de ordenador pueden no reproducirse en este reproductor debido a gran variedad de razones, como las características de los discos, rayas, suciedad, suciedad en el objetivo del reproductor, condensación de humedad, etc.

Reproducción de archivos MP3

Los archivos MP3 pueden tener dos formatos: Velocidad en bits constante (CBR) y velocidad en bits variable (VBR). Este componente es compatible con la reproducción normal y la reproducción de DJ de ambos tipos de archivos MP3, CBR y VBR, pero en comparación con los archivos CBR, los archivos grabados en el formato VBR mostrarán unas velocidades más lentas de búsqueda normal y de búsqueda súper rápida. Como resultado, cuando la velocidad de operación sea lo más importante, se recomienda emplear el formato de grabación CBR para los archivos MP3.

Los archivos MP3 deben cumplir los requisitos de formato que se enumeran a continuación.

Formato MP3	MPEG-1	Compatible con Audio Layer-3 con frecuencias de muestreo de 32 kHz, 44,1 kHz, 48 kHz, y velocidad en bits de 32 Kbps a 320 Kbps.
	MPEG-2	Compatible con Audio Layer-3 con frecuencias de muestreo de 16 kHz, 22,05 kHz, 24 kHz, y velocidad en bits de 16 Kbps (estéreo) a 160 Kbps.
	Etiqueta ID3	Es compatible con ID3 de las versiones 1.0/1.1/2.2/2.3/2.4. Visualiza el título, el álbum, y el artista. Solamente podrán visualizarse caracteres alfanuméricos y un número limitado de símbolos.
Formato del disco	Extensión de archivo	.mp3, .MP3, .mP3, .Mp3
	Capas de carpetas	Máximo de 8 capas; los archivos ubicados en carpetas que exceden de 8 capas no pueden reproducirse.
	Número máximo de carpetas	99 (99 carpetas + 1 de raíz)
	Número máximo de archivos	999 (por carpeta)
	Multisesión	No es compatible con multisesión. Cuando el disco utilizado es un disco de multisesión, sólo se reproducirá la primera sesión.
	Método de grabación de discos CD-R	Grabe según el sistema de archivos de CD-ROM ISO9660. Sólo es compatible con "Disc At Once" o "Track At Once". El CDJ-800MK2 no es compatible con discos grabados con el método de escritura por paquetes.

* El CDJ-800MK2 no está equipado de una función de clasificación de archivos; las pistas se reproducirán en el orden con el que fueron grabadas.

* Reproduce los archivos MP3 almacenados en el CD-ROM.

* El tiempo de inicio aumenta según el número de carpetas.

- Algunos discos grabados en unidades de ordenador pueden no reproducirse en este reproductor dependiendo de la aplicación de grabación utilizada, los ajustes, y el entorno de operación. Cerciérese de utilizar el formato correcto para los discos que use. Con respecto a los detalles, consulte al autor de la aplicación.

- Este reproductor no podrá reproducir discos CD-R ni CD-RW parcialmente grabados que no se hayan finalizado.

- Con respecto a la información detallada sobre el manejo de los discos CD-R/CD-RW, consulte las precauciones de manejo suministradas con cada disco.

■ Acerca de los discos CD-R/RW

Debido a la fabricación particular de los discos CD-R/RW, si se dejan durante periodos prolongados de tiempo en el estado de pausa (o de espera de localización) en un mismo punto, es posible que se dificulte la reproducción del disco en dicho lugar. Puede producirse el mismo síntoma si se emplea la función de bucle para reproducir excesivamente un mismo punto del disco.

Como resultado, se aconseja a los usuarios que creen discos de copia de seguridad cuando reproduzcan discos que contengan datos importantes.

■ Acerca de la reproducción de discos DualDisc

Este aparato ha sido diseñado de acuerdo con las normas de discos CD de música. No se garantiza la operación ni el rendimiento cuando se emplea con discos que no cumplen las normas de discos CD de música.

Behandeling van discs

- Let op tijdens het hanteren van de disc de opgenomen kant niet aan te raken (de spiegelachtige kant tegenovergesteld aan het label is de opgenomen kant). Houd de disc bij de rand vast of met een vinger bij de rand en een bij het middengat.

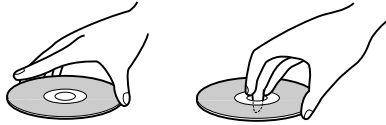

- Plak geen labels of plakband op de kant met het disclabel. Let er ook op het label niet te beschadigen of erop te krassen.



- De disc draait met hoge snelheid in de speler rond. Gebruik daarom geen beschadigde (kromgetrokken of gebarsten) discs.



- **Speel geen discs af die een afwijkende vorm hebben**

- Bij het afspelen van een disc die niet rond is, zoals een hartvormige disc, is het mogelijk dat de apparatuur foutief werkt.



- **Opbergen van discs**

- Discs zijn gemaakt van hetzelfde soort plastic als dat wat gebruikt wordt voor normale grammofoonplaten. Zorg dat de discs niet kromtrekken. Steek de discs altijd in de bijbehorende doosjes en zet deze rechtop. Vermijd het opbergen op plaatsen met hoge temperatuur of vochtigheid, of plaatsen met extreem lage temperatuur. Laat de discs niet in uw auto achter, aangezien de temperatuur in een in de zon geparkeerde auto zeer hoog kan oplopen waardoor de discs beschadigd worden.
- Lees altijd de informatie die op de disclabels staat en neem alle waarschuwingen in acht.

- **Reinigen van discs**

- Houd uw discs schoon door deze voorzichtig met een zachte doek vanaf het middengat naar de buitenrand schoon te vegen.
- Wij raden u aan een in de handel verkrijgbare CD reinigingskit te gebruiken voor het schoonmaken van de discs.

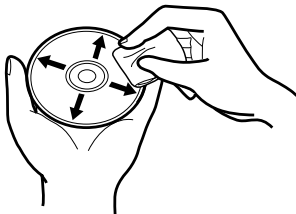

- Als de disc erg vuil is, kan deze met een zachte doek, bevochtigd met water maar goed uitgewrongen, voorzichtig afgeveegd worden. Verwijder eventuele achtergebleven waterdruppels met een andere droge doek.
- Gebruik op discs geen reinigingssprays of antistatische middelen bestemd voor grammofoonplaten. Maak de discs ook nooit met benzine, terpentijn of andere sterke chemische middelen schoon aangezien deze het oppervlak van de disc kunnen aantasten.

Manejo de los discos

- Cuando manipule discos no toque las superficies de las señales (el lado con los colores del arco iris, el lado opuesto al de la etiqueta). Sujételos por los bordes, o por un borde y su orificio central.

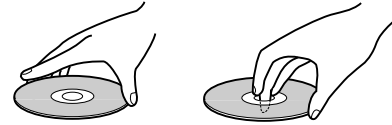

- No pegue etiquetas ni cintas en la superficie del disco. Además, no raye ni dañe dicha etiqueta.



- Los discos giran a gran velocidad dentro del reproductor. No emplee discos dañados, rajados o alabeados.



- **No reproduzca discos que tengan una forma especial**

- No reproduzca discos que no tengan una forma circular, como por ejemplo discos en forma de corazón, porque podría producirse un mal funcionamiento.



- **Almacenamiento de los discos**

- Los discos están hechos del mismo tipo de plástico que el que se utiliza para los discos de audio analógicos convencionales. Tenga cuidado de no permitir que se comben los discos. Ponga siempre los discos en sus cajas verticalmente, evitando lugares con mucho calor o humedad, o temperaturas extremadamente bajas. No deje los discos dentro de automóviles, porque el asiento de un automóvil bajo la luz directa del sol puede ponerse muy caliente.
- Lea y respete siempre las notas de precaución que se listan en las etiquetas de los discos.

- **Limpieza de los discos**

- Mantenga siempre limpios los discos frotándolos ligeramente con un paño suave desde el borde interior hacia el exterior.
- Para limpiar los discos, se recomienda utilizar un juego de limpieza de discos CD adquirido en un establecimiento del ramo.

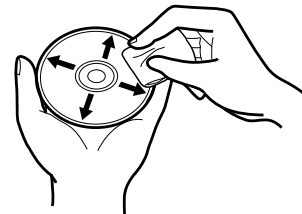

- Si un disco se ensucia demasiado, humedezca un paño suave en agua y, después de escurrirlo bien, limpie suavemente la suciedad, y después seque bien las gotas de agua con otro paño suave y seco.
- No emplee rociadores para limpieza de discos convencionales ni agentes antiestáticos. Además, no limpie nunca los discos con bencina, diluidor de pintura, ni ningún otro disolvente volátil, ya que podría dañar la superficie de los discos.

Aansluitingen

Schakel het apparaat altijd uit met de netschakelaar en haal de stekker uit het stopcontact voordat u begint met het maken of wijzigen van aansluitingen.

1. Aansluiten op een Pioneer DJ-mengpaneel (audio-uitgang en bedieningssignaal-aansluiting)

Gebruik de bijgeleverde audiokabel en steek de witte stekker in de L (linker kanaal) aansluiting en de rode stekker in de R (rechter kanaal) aansluiting. Wanneer u ook het bijgeleverde bedieningssignaal snoer aansluit, kunt u het DJ-mengpaneel gebruiken voor de fader-start en terug-naar-cue functies van dit apparaat.

Digitale verbindingen kunnen alleen gemaakt worden met mengpanelen die zijn uitgerust met digitale ingangsaansluitingen (model DJM-800, DJM-1000 enz.). Verbind de DIGITAL OUT aansluiting van dit apparaat met behulp van een los verkrijgbare coaxiale digitale kabel met de DIGITAL IN aansluiting van het DJ-mengpaneel.

Conexiones

Antes de realizar o cambiar conexiones, desconecte siempre el interruptor de la alimentación y desenchufe el cable de alimentación.

1. Conexión de una consola de mezcla para DJ Pioneer (conector de salida de audio y de control)

Utilizando el cable de audio auxiliar, conecte la clavija blanca a la toma L (izquierda), y la clavija roja a la toma R (derecha).

Adicionalmente, conectando el cable de control suministrado, podrá emplear la consola de mezcla para DJ para controlar esta unidad y poder realizar las operaciones de reproducción de inicio con fundido y de localización regresiva.

Recuerde que las conexiones digitales sólo pueden realizarse con consolas de mezcla equipadas con conectores de entrada digital (modelos DJM-800, DJM-1000, etc.). Emplee un cable digital coaxial, de venta en los establecimientos del ramo, para conectar el conector DIGITAL OUT de esta unidad al conector DIGITAL IN de la consola de mezcla para DJ.

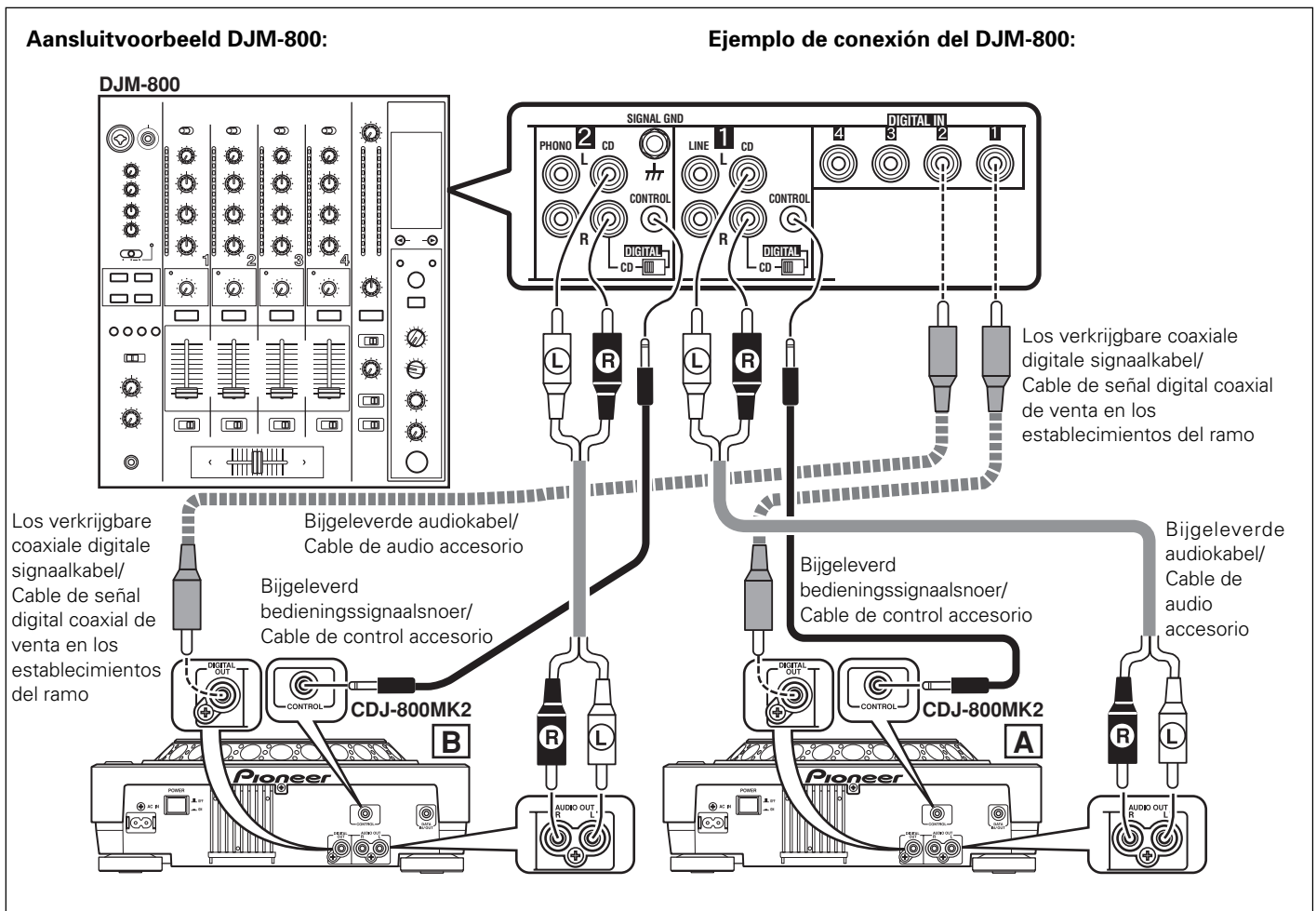

- Wanneer u een verbinding maakt met de DJM-1000 kunnen de bijgeleverde audiokabels gebruikt worden om een set CD/LINE aansluitingen te verbinden met speler A en de andere set CD/LINE aansluitingen met de tweede speler B. Wanneer u digitale audioverbindingen maakt, moet u een los verkrijgbare coaxiale digitale signaalkabel gebruiken om de DIGITAL OUT aansluiting van de CD-speler te verbinden met een van de DIGITAL IN aansluitingen (4 tot 6) van het DJM-1000 mengpaneel.
- Wanneer u een verbinding maakt met de DJM-600, DJM-300 of DJM-500 kunt u de bijgeleverde audiokabels gebruiken om de CD1 aansluitingen te verbinden met speler A en de CD2 aansluitingen met speler B.
- Wanneer u een verbinding maakt met de DJM-909 of DJM-707 kunt u de bijgeleverde audiokabels gebruiken om de CH1 CD aansluitingen te verbinden met speler A en de CH2 CD aansluitingen met speler B.

- Cuando efectúe conexiones con la DJM-1000, podrá utilizar los cables de audio suministrados para conectar un juego de conectores CD/LINE al reproductor A, y el otro juego de conectores CD/LINE a un segundo reproductor B. Cuando efectúe conexiones de audio digital, deberá emplear un cable de señal digital coaxial, de venta en los establecimientos del ramo, para conectar el conector DIGITAL OUT del reproductor de discos CD a uno de los conectores DIGITAL IN (4 a 6) de la consola de mezcla DJM-1000.
- Cuando conecte la DJM-600, DJM-300, o DJM-500, utilice los cables de audio suministrados para conectar los conectores CD1 al reproductor A, y los conectores CD2 al reproductor B.
- Cuando conecte la DJM-909 o DJM-707, utilice los cables de audio suministrados para conectar los conectores CH1 CD al reproductor A, y los conectores CH2 CD al reproductor B.

- Bij het aansluiten op de DJM-3000 verbindt u speler A met CH-1 LINE 1 en speler B met CH-2 LINE 3.
- Wanneer deze CD-speler op andere audiomengpanelen wordt aangesloten, verbindt u de AUDIO OUT aansluitingen van de speler met de LINE IN of AUX IN aansluitingen van het mengpaneel. (★ **Sluit het apparaat NIET op de PHONO aansluitingen aan, want dit kan resulteren in een vervormd geluid of foutieve weergave.**)

- Cuando conecte la DJM-3000, conecte el reproductor A a CH-1 LINE 1, y el reproductor B a CH-2 LINE 3.
- Cuando conecte este reproductor de discos CD a otras consolas de mezcla de audio, conecte los conectores AUDIO OUT del reproductor a los conectores LINE IN o AUX IN de la consola de mezcla. (★ **NO conecte los conectores PHONO, porque podría distorsionarse el sonido o ocasionar una reproducción inapropiada.**)

2. Aansluiten van het bedieningssignalsnoer voor relaisweergave

2. Conexiones del cable de control para reproducción por relevos

Wanneer de bedieningssignaal-aansluitingen van twee DJ CD-spelers met het bijgeleverde bedieningssignalsnoer met elkaar worden verbonden, kan automatische relaisweergave worden uitgevoerd. (P. 110)

Utilizando el cable de control accesorio para conectar los conectores de control de dos reproductores de discos CD para DJ, podrá realizarse la reproducción por relevos automáticamente. (P.110)



3. Aansluiten van andere apparatuur

3. Conexión de otros componentes

A Aansluiten van een stereo versterker (wanneer geen DJ-mengpaneel wordt gebruikt)

A Conexión de un amplificador estéreo (cuando no se emplea una consola de mezcla para DJ)

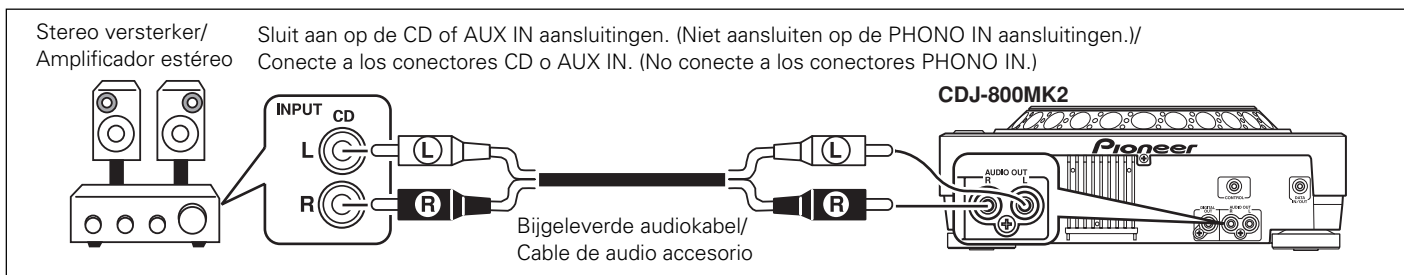

B Aansluiten van een apparaat voorzien van DIGITAL IN aansluitingen

B Conexión a un componente equipado con conectores DIGITAL IN

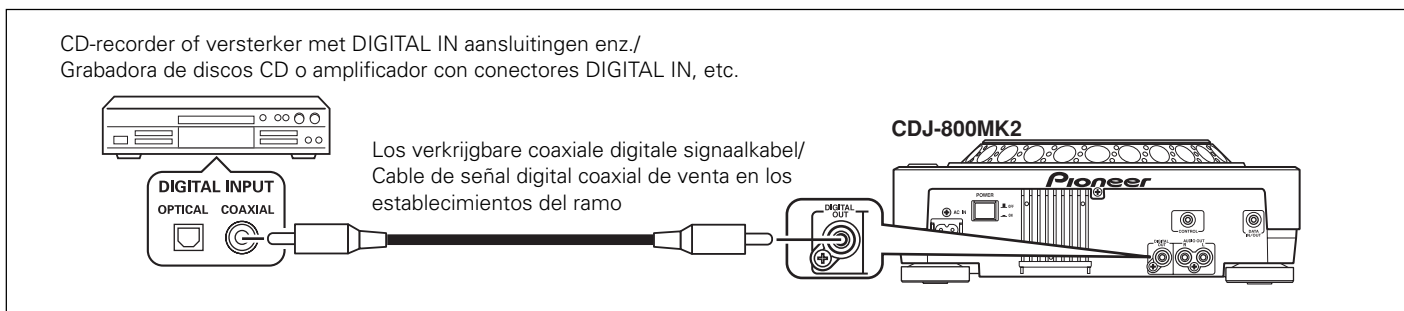

- De DIGITAL OUT aansluitingen voeren alleen audiogegevens uit (zonder subcodes; CD grafische gegevens worden niet ondersteund). Afhankelijk van de CD-recorder of andere aangesloten apparatuur is het mogelijk dat sommige opnamefuncties en eventuele andere functies niet beschikbaar zijn. Zie de gebruiksaanwijzing van de aangesloten apparatuur voor verdere informatie.

- Los conectores DIGITAL OUT sólo producen datos de audio (sin subcódigos; no hay compatibilidad con gráficos de CD). Dependiendo de la grabadora de discos CD u otro componente conectado, pueden limitarse algunas funciones de grabación u otras. Con respecto a los detalles, consulte el manual de instrucciones del componente conectado.

4. Aansluitingen voor het kopiëren van de opgenomen gegevens van de ene speler naar de andere speler

Gebruik het bijgeleverde bedieningssignaal snoer of een los verkrijgbaar ministekkersnoer en sluit dit op de DATA IN/OUT aansluitingen van de twee CDJ-800MK2* spelers aan. Op deze wijze kunt u gegevens (cue-punten, loops) die in de ene speler zijn opgenomen, naar de andere speler kopiëren (☞ blz. 112).

* U kunt ook gegevens van een CDJ-800 speler naar een CDJ-800MK2 speler kopiëren, maar niet omgekeerd.

4. Conexiones para copiar los datos grabados de un reproductor a otro reproductor

Empleando el cable de control accesorio o un cable de miniclavijas de venta en los establecimientos del ramo, conecte los conectores DATA IN/OUT para los dos reproductores CDJ-800MK2*. De este modo, los datos (puntos de localización, bucles) grabados en un reproductor podrán copiarse al otro reproductor (☞ P. 112).

* Es posible copiar datos de un reproductor CDJ-800 a un CDJ-800MK2, pero no a la inversa.



5. Aansluiten van het netsnoer

Nadat alle andere aansluitingen zijn voltooid, sluit u het bijgeleverde netsnoer op de netingang aan de achterkant van de speler aan en steekt dan de stekker in een normaal stopcontact of in een netuitgang op de achterkant van de versterker.

5. Conexión del cable de alimentación

Después de haber completado todas las demás conexiones, conecte un extremo del cable de alimentación accesorio a la toma de entrada de CA de la parte posterior del reproductor, y luego conecte el otro extremo a un tomacorriente normal de CA de la pared o a un tomacorriente auxiliar de su amplificador.

Benaming en functie van de onderdelen

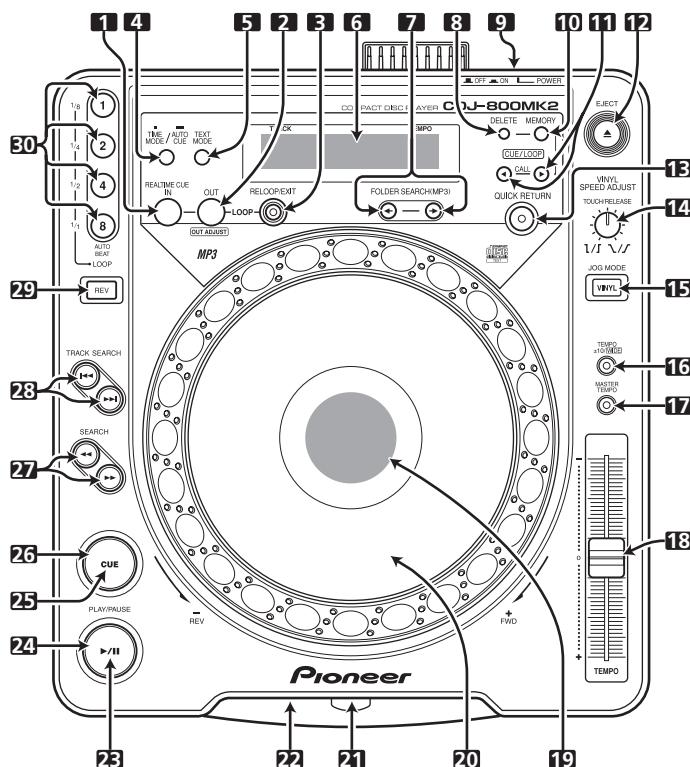

1. LOOP IN/REALTIME CUE toets/indicator

Real-time cue ☞ Blz. 102

Loop-beginpunt invoeren ☞ Blz. 107

2. LOOP OUT (OUT ADJUST) toets/indicator

Loop-eindpunt invoeren ☞ Blz. 107

Loop-eindpunt afstellen ☞ Blz. 109

3. RELOOP/EXIT toets/indicator ☞ Blz. 109

4. TIME MODE/AUTO CUE toets

TIME MODE:

Bij enkele malen indrukken van deze toets schakelt het tijdsdisplay beurtelings om tussen het aangeven van de verstreken speeltijd en de resterende speeltijd (**REMAIN**).

Bij het afspelen van MP3 is het mogelijk dat de **REMAIN** tijd niet meteen wordt aangegeven, afhankelijk van het muziekstuk.

- De huidige **TIME MODE** instelling blijft in het geheugen bewaard wanneer het apparaat wordt uitgeschakeld.

AUTO CUE:

Wanneer deze toets langer dan 1 seconde ingedrukt wordt gehouden, zal de AUTO CUE functie beurtelings in- en uitgeschakeld worden.

Wanneer deze toets langer dan 5 seconden ingedrukt wordt gehouden, zal het AUTO CUE niveau omgeschakeld worden. ☞ Blz. 98

- De huidige AUTO CUE aan/uit-instelling en de AUTO CUE niveau-instelling blijven in het geheugen bewaard wanneer het apparaat wordt uitgeschakeld.

5. TEXT MODE toets

Als deze toets wordt ingedrukt, wordt de TEXT aanduidingsfunctie ingeschakeld; telkens als daarna nogmaals op de toets wordt gedrukt, schakelt de aanduiding om tussen de titel van het muziekstuk, de albumtitel en de artiestennaam. ☞ Blz. 105

- Druk op de **TIME MODE/AUTO CUE** toets om de tijdsaanduiding in te schakelen.

6. Display ☞ Blz. 94 (51 t/m 63)

7. FOLDER SEARCH toetsen (◀, ▶) ☞ Blz. 100

Tijdens MP3 weergave zal de gelaagde CD-ROM mapzoekfunctie in de opgegeven richting worden uitgevoerd.

8. CUE/LOOP DELETE toets ☞ Blz. 111

Gebruik deze toets om cue-punten en loop-punten uit het interne geheugen te wissen.

9. POWER OFF ■/ON ▬ schakelaar

Deze schakelaar bevindt zich op het achterpaneel van het apparaat.

92

Du/Sp <DRB1400>

Nomenclatura y funciones de las partes

1. Botón/indicador de entrada de bucle/localización en tiempo real (LOOP IN/REALTIME CUE)

Localización en tiempo real ☞ P. 101

Introducción del punto de entrada de bucle ☞ P. 107

2. Botón/indicador de salida de bucle (ajuste de salida) (LOOP OUT (OUT ADJUST))

Introducción del punto de salida de bucle ☞ P. 107

Ajuste del punto de salida de bucle ☞ P. 108

3. Botón/indicador de repetición de bucle/salida (RELOOP/EXIT) ☞ P. 109

4. Botón de modo de tiempo/localización automática (TIME MODE/AUTO CUE)

TIME MODE:

Cada vez que presione el botón, la visualización de tiempo mostrado cambiará alternativamente entre el tiempo transcurrido de reproducción y el tiempo restante de reproducción (**REMAIN**).

Cuando reproduzca archivos MP3, dependiendo de la pista, es posible que no se muestre inmediatamente el tiempo de **REMAIN**.

- El ajuste actual de **TIME MODE** permanecerá memorizado incluso aunque desconecte la alimentación.

AUTO CUE:

Cuando se mantiene presionado el botón durante 1 o más segundos, se habilita e inhabilita alternadamente el modo AUTO CUE.

Cuando se mantiene presionado el botón durante 5 o más segundos, se cambia el nivel de AUTO CUE. ☞ P. 98

- Los ajustes actuales de activación/desactivación de AUTO CUE y del nivel de AUTO CUE permanecerán memorizados incluso aunque desconecte la alimentación.

5. Botón del modo de texto (TEXT MODE)

Cuando se presiona este botón, se habilita el modo de visualización de TEXT, y cada vez que se vuelve a presionar el botón, la visualización alterna entre el nombre de pista, nombre de álbum, y nombre de artista. ☞ P. 105

- Para volver a la visualización del modo de tiempo, presione el botón **TIME MODE/AUTO CUE**.

6. Visualizador ☞ P. 94 (51 a 63)

7. Botones de búsqueda de carpetas (FOLDER SEARCH)

(◀, ▶) ☞ P. 100

Durante la reproducción de pistas MP3, la búsqueda de carpetas del CD-ROM se efectuará en la dirección de designada.

8. Botones de borrado de localización/bucle (CUE/LOOP DELETE) ☞ P. 111

Se emplea para borrar puntos de localización y puntos de bucle de la memoria interna.

9. Interruptor de desconexión/conexión de la alimentación (POWER OFF ■/ON ▬)

Este interruptor está situado en el panel posterior del aparato.

10. Botones de memoria de localización/bucle (CUE/LOOP MEMORY) ☞ P. 111

Se emplea para grabar puntos de localización y puntos de bucle en la memoria interna.

11. Botones de llamada de localización/bucle (CUE/LOOP CALL) (◀, ▶) ☞ P. 111

Se emplea para llamar puntos de localización y puntos de bucle grabados en la memoria interna.

12. Botón de expulsión (EJECT) (▲)

Cuando presione este botón, el disco dejará de girar y saldrá expulsado.

13. Botón/indicador de retorno rápido (QUICK RETURN) ☞ P. 106

Si este interruptor se pone en ON cuando el JOG MODE está ajustado en [VINYL], al presionar la superficie del mando de lanzadera, la reproducción retorna rápidamente al punto de localización.

14. Mando de pulsación/liberación para ajuste de la velocidad del disco de vinilo (VINYL SPEED ADJUST TOUCH/RELEASE)

Este control se emplea para ajustar la velocidad de desaceleración desde la de reproducción a la de parada completa cuando JOG MODE está ajustado en [VINYL] y se presiona la superficie del mando de lanzadera, y también la velocidad de aceleración desde parada completa a la de reproducción cuando el usuario aparta el dedo de la superficie del mando de lanzadera.

10. CUE/LOOP MEMORY toets  **Blz. 111**

Gebruik deze toets om cue-punten en loop-punten in het interne geheugen op te slaan.

11. CUE/LOOP CALL toetsen (◀, ▶)  **Blz. 111**

Gebruik deze toetsen om cue-punten en loop-punten uit het interne geheugen op te roepen.

12. EJECT toets (▲)

Als deze toets wordt ingedrukt, stopt de disc en komt deze uit de gleuf naar buiten.

13. QUICK RETURN toets/indicator  **Blz. 107**

Als deze toets in de aan-stand staat terwijl de jogfunctie op [VINYL] staat, kunt u op de bovenkant van de jog-draaischijf drukken om het afspelen snel te laten terugkeren naar het cue-punt.

14. VINYL SPEED ADJUST TOUCH/RELEASE regelaar

Met deze regelaar kunt u snelheidsvermindering instellen waarmee vanaf afspelen naar een volledige stop wordt gegaan wanneer de jogfunctie op [VINYL] staat en er op de bovenkant van de jog-draaischijf wordt gedrukt, en ook de snelheidsvermeerdering waarmee vanaf een volledige stop naar afspelen wordt gegaan wanneer de gebruiker de vinger van de bovenkant van de jog-draaischijf afneemt.

15. JOG MODE VINYL toets/indicator

VINYL stand: De indicator van de toets licht op. Wanneer tijdens afspelen op de bovenkant van de jog-draaischijf wordt gedrukt, zal het afspelen stoppen en als de jog-draaischijf daarna gedraaid wordt, zal de muziek worden weergegeven overeenkomstig de wijze waarop de jog-draaischijf wordt gedraaid.

- De huidige instelling voor de jogfunctie blijft in het geheugen bewaard wanneer het apparaat wordt uitgeschakeld.

CDJ stand: De bovenstaande functie zal niet werken wanneer op de jog-draaischijf gedrukt wordt.

16. TEMPO regelbereik-keuzetoets/indicator (TEMPO ±10/WIDE)

Bij enkele malen indrukken van deze toets wordt het regelbereik van de TEMPO schuifregelaar beurtelings omgeschakeld (±10 %/WIDE). De toets licht op wanneer [WIDE] gekozen is.

- Bij het afspelen van CD's is het bereik bij de [WIDE] instelling ±100 %; bij het afspelen van MP3 is het bereik bij de [WIDE] instelling ±16 %.

17. MASTER TEMPO toets/indicator  **Blz. 102**



Bij indrukken van deze toets wordt de hoofdtimingsfunctie in/uitgeschakeld.

18. TEMPO schuifregelaar

Als deze regelaar naar de gebruiker wordt geschoven (+ voorkant) neemt het tempo van het muziekstuk toe en als de regelaar van de gebruiker af wordt geschoven (– achterkant) neemt het tempo van het muziekstuk af.

19. Jog-draaischijf  **Blz. 95 (71 t/m 75)****20. Jog-draaischijf (+FWD/–REV)**  **Blz. 102****21. Disc-insteekgleuf**  **Blz. 96****22. Gat voor geforceerd uitwerpen**  **Blz. 97****23. Weergave/pauze-indicator** (▶/||)

Licht op tijdens afspelen en knippert in de pauzestand.

24. PLAY/PAUSE toets (▶/||)  **Blz. 98****25. CUE indicator**  **Blz. 101**

Licht op wanneer een cue-punt is ingesteld. Knippert in de pauzestand.

26. CUE toets



Cue-punt instellen  **Blz. 101**

Terug-naar-cue functie  **Blz. 102**

Cue-punt samplerfunctie  **Blz. 102**

27. SEARCH toetsen (◀◀, ▶▶)  **Blz. 99****28. TRACK SEARCH toetsen** (◀◀, ▶▶)  **Blz. 100****29. Achterwaarts-toets/indicator (REV)**  **Blz. 109**

Als deze toets wordt ingedrukt, licht de indicator op en komt het apparaat in de achterwaartse weergavestand te staan.

30. AUTO BEAT LOOP toetsen/indicators (1, 2, 4, 8)  **Blz. 108 (1/8, 1/4, 1/2, 1/1)**  **Blz. 107**

Als deze toets wordt ingedrukt, wordt er een automatische loop-weergave uitgevoerd op basis van de BPM van het muziekstuk (1 beat, 2 beats, 4 beats of 8 beats).

Wanneer er handmatig een loop is ingesteld, functioneert de toets als een loop-verkortingstoets (1=1/8, 2=1/4, 4=1/2, 8=1/1).

15. Botón/indicador de vinilo del modo de lanzadera (JOG MODE VINYL)

Modo VINYL: Se enciende el indicador del botón. Cuando se presiona la superficie del mando de lanzadera durante la reproducción, se detiene la reproducción, y si entonces se gira el mando de lanzadera, el sonido se producirá de acuerdo con el grado de rotación.

- El modo del mando de lanzadera actual permanecerá memorizado incluso aunque desconecte la alimentación.

Mando CDJ: La acción arriba descrita no se produce al presionar el mando de lanzadera.

16. Botón selector de margen de control de TEMPO/indicador (TEMPO ±10/WIDE)

Cada vez que presione el botón, alternará el margen variable del control deslizante de ajuste del TEMPO (±10 %/WIDE). El botón se enciende cuando se ha seleccionado [WIDE].

- Cuando se reproducen discos CD, el margen variable durante la selección de [WIDE] es ±100 %; cuando se reproducen archivos MP3, el margen variable con [WIDE] es ±16 %.

17. Botón/indicador de tempo principal (MASTER TEMPO)  **P. 102**

La función de tempo principal se activará/desactivará (ON/OFF) cuando se presione el botón.

18. Control deslizante de TEMPO

Quando se mueve hacia el usuario (+ adelante), se incrementa el tempo de la pista, y cuando se aleja del usuario (– atrás), se reduce el tempo.

19. Visualización del mando de lanzadera  **P. 95 (71 a 75)****20. Mando de lanzadera (+FWD/–REV)**  **P. 102****21. Ranura de carga del disco**  **P. 96****22. Orificio de expulsión forzada**  **P. 97****23. Indicador de reproducción/pausa** (▶/||)

Permanecerá encendido durante la reproducción, y parpadeará durante el modo de pausa.

24. Botón de reproducción/pausa (PLAY/PAUSE) (▶/||)  **P. 98****25. Indicador de localización (CUE)**  **P. 100**

Se enciende cuando se ajusta el un punto de localización. Parpadeará en el modo de pausa.

26. Botón de localización (CUE)

Ajuste de puntos de localización  **P. 100**

Localización regresiva  **P. 102**

Muestreador de puntos de localización  **P. 102**

27. Botones de búsqueda (SEARCH) (◀◀, ▶▶)  **P. 99****28. Botones de búsqueda de pistas (TRACK SEARCH)**

(◀◀, ▶▶)  **P. 100**

29. Botón/indicador de inversión (REV)  **P. 109**

Quando se presiona este botón, se enciende su indicador y la unidad se establece en el modo de reproducción en inversión.

30. Botones/indicadores de bucle de tiempo automático (AUTO BEAT LOOP) (1, 2, 4, 8)  **P. 108**

(1/8, 1/4, 1/2, 1/1)  **P. 107**

Quando se presiona este botón, se efectúa la reproducción de bucle automática basándose en el valor de BPM de la pista (1 tiempo, 2 tiempos, 4 tiempos, u 8 tiempos).

Quando se ha ajustado manualmente un bucle, el botón funciona como botón para acortar el bucle. (1=1/8, 2=1/4, 4=1/2, 8=1/1).

Achterpaneel

Panel posterior

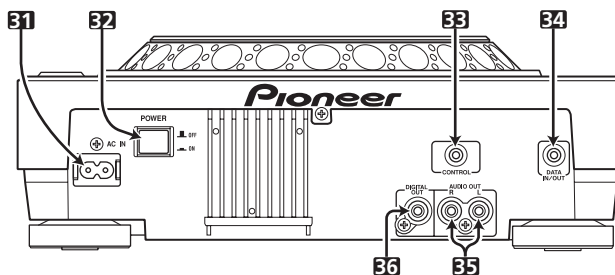

31. Netingang (AC IN)

Gebruik het bijgeleverde netsnoer om deze netingang met een normaal stopcontact te verbinden.

32. POWER \blacksquare OFF/ \blacksquare ON schakelaar

33. CONTROL aansluiting

Wanneer deze aansluiting met behulp van het bijgeleverde bedieningssignalsnoer met de corresponderende CONTROL aansluiting van een Pioneer DJ-mengpaneel wordt verbonden, kan het DJ-mengpaneel gebruikt worden om de CD-speler te bedienen voor faderstart-weergave en terug-naar-cue.

Deze aansluiting kan ook met de CONTROL aansluiting van een andere Pioneer DJ CD-speler worden verbonden voor het uitvoeren van automatische relaisweergave. Blz. 110

34. DATA IN/OUT aansluiting

Wanneer deze aansluiting met behulp van een los verkrijgbaar ministeekersnoer (of het bijgeleverde bedieningssignalsnoer) met dezelfde aansluiting van een andere CDJ-800MK2 speler wordt verbonden, kunnen opgenomen gegevens zoals cue-punten en loop-punten van de ene speler naar de andere gekopieerd worden.

35. AUDIO OUT L, R aansluitingen

RCA-type analoge audio-uitgangsaansluitingen.

36. DIGITAL OUT aansluiting

Op deze RCA-type coaxiale digitale uitgangsaansluitingen kan een DJ-mengpaneel, AV-versterker, CD-speler enz. worden aangesloten die is uitgerust met digitale ingangsaansluitingen. Deze digitale uitgangen ondersteunen alle DJ en andere functies, maar er worden alleen audiogegevens uitgevoerd (zonder subcodes; CD grafische gegevens worden niet ondersteund).

31. Entrada de CA (AC IN)

Emplee el cable de alimentación accesorio para conectar esta toma de entrada a una toma de corriente de CA normal.

32. Interruptor de desconexión/conexión de la alimentación (POWER \blacksquare OFF/ \blacksquare ON)

33. Conector de control (CONTROL)

Cuando se emplea el cable de control accesorio para conectar este conector con el conector de CONTROL correspondiente de una consola de mezcla para DJ Pioneer, podrá utilizarse la consola de mezcla para DJ para controlar el reproductor de discos CD para la reproducción de inicio con fundido y localización regresiva.

Adicionalmente, conectando este conector al conector de CONTROL de otro reproductor de discos CD para DJ Pioneer, podrá realizarse la reproducción por relevos automáticamente. P. 110

34. Conector de entrada/salida de datos (DATA IN/OUT)

Cuando se emplea un cable de miniclavijas de venta en los establecimientos del ramo (o el cable de control accesorio) para conectar esta toma a la misma toma de otro CDJ-800MK2, los datos grabados tales como los de puntos de localización y puntos de bucle podrán copiarse de un reproductor al otro.

35. Conectores de salida de audio izquierdo y derecho (AUDIO OUT L, R)

Tomas de salida de audio analógico de tipo RCA.

36. Conector de salida digital (DIGITAL OUT)

Los conectores de salida digitales coaxiales del tipo RCA se emplean para conectar una consola de mezcla para DJ o un amplificador audiovisual, reproductor de discos CD, etc., provistos de conectores de entrada digitales. Las salidas digitales son compatibles con todas las funciones de DJ y otras, pero sólo se emiten datos de audio (sin subcódigos; no hay compatibilidad con gráficos de CD).

Display

Sección del visualizador

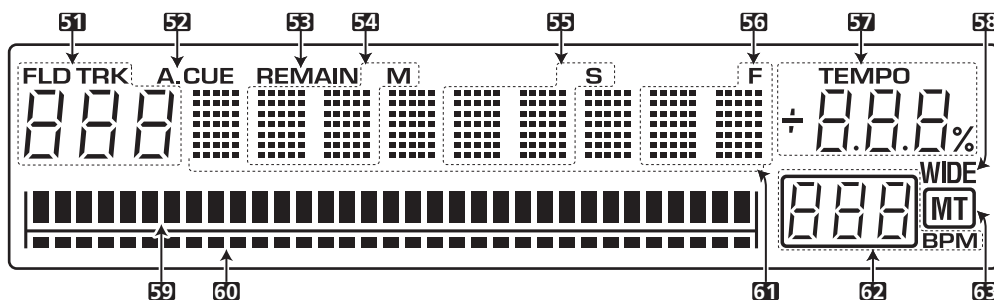

51. Muziekstuknummer/mapnummer-display (TRK/FLD)

Wanneer een audio-CD wordt afgespeeld, zal de [TRK] indicator oplichten en wordt het muziekstuknummer door middel van twee cijfers aangegeven (01 t/m 99).

Wanneer een MP3 wordt afgespeeld, zal de [TRK] indicator oplichten en wordt het muziekstuknummer door middel van drie cijfers aangegeven (01 t/m 999). Tijdens mapzoeken zal de [FLD] indicator oplichten en wordt een tweecijferig mapnummer aangegeven (00 t/m 99).

52. Auto-cue indicator (A.CUE)

Deze indicator licht op wanneer de AUTO CUE functie ingeschakeld is.

53. REMAIN indicator

Deze indicator licht op om aan te geven dat de resterende speelduur van het muziekstuk wordt getoond.

51. Visualización del número de pista/carpeta/carpeta (TRK/FLD)

Cuando reproduzca un disco CD de audio, se encenderá el indicador [TRK], y aparecerá el número de pista de dos dígitos (01 a 99).

Cuando reproduzca archivos MP3, se encenderá [TRK] y se visualizará el número de pista con tres dígitos (01 a 999). Durante la búsqueda de carpetas, se encenderá el indicador [FLD], y aparecerá el número de carpeta de dos dígitos (00 a 99).

52. Indicador de localización automática (A.CUE)

Se encenderá cuando active la localización automática.

53. indicador del tiempo restante (REMAIN)

Este indicador se enciende para indicar que se está mostrando el tiempo restante de la pista.

54. Visualización del tiempo (minutos) (M)

54. Tijd (minuten) display (M)**55. Tijd (seconden) display (S)****56. Framedisplay (F)**

Vijf en zeventig frames komt overeen met 1 seconde.

57. TEMPO display

Dit display toont de verandering in afspeelsnelheid (tempo) die veroorzaakt wordt door de bediening van de **TEMPO** schuifregelaar.

58. Temporegelbereik-indicator (WIDE)

Licht op wanneer de **TEMPO ±10/WIDE** toets op **[WIDE]** staat.

59. Weergavepositie-display

Om een snel overzicht van de verstreken speelduur en de resterende speelduur van het huidige muziekstuk te verkrijgen, wordt het volledige muziekstuk als een staafaanduiding over de volledige breedte van het display getoond.

- Tijdens weergave van de verstreken speelduur lichten de indicatorsegmenten van de staafaanduiding van links naar rechts op.
- Tijdens weergave van de resterende speelduur doven de indicatorsegmenten van de staafaanduiding van links naar rechts.
- Wanneer een muziekstuk minder dan 30 seconden resterende speelduur heeft, zal de staafaanduiding langzaam knipperen; wanneer er minder dan 15 seconden resteren, wordt het knipperen sneller.

60. Geheugenpunt-display

Als het huidige muziekstuk een cue-geheugen of loop-geheugen bevat, zal hier de relatieve startpositie van de cue of loop worden aangegeven.

61. Puntjesmatrix-display (9 segmenten van 7x5 puntjes)

De puntjesmatrix wordt gebruikt voor het aangeven van TEXT, richtlijnen en andere informatie. Er kunnen 48 tekens tekst worden aangegeven (tekst die langer is dan 8 tekens schuift over het display). Blz. 105

62. BPM-display (0 tot 360 BPM)

Dit display toont het aantal beats per minuut (BPM) van het huidige muziekstuk (detectiebereik 70 tot 180 BPM). Het is mogelijk dat de automatische BPM-teller de BPM van sommige muziekstukken niet kan bepalen.

63. Hoofdtempo-indicator (MT)

Deze indicator licht op wanneer de hoofdtempofunctie ingeschakeld is.

55. Visualización del tiempo (segundos) (S)**56. Visualizador de tramas (F)**

Setenta y cinco tramas equivalen a un segundo.

57. Visualización de TEMPO

Visualiza el cambio de la velocidad de reproducción (tempo) causado por el movimiento del mando deslizante de ajuste del **TEMPO**.

58. Indicador del margen de control de tempo (WIDE)

Se enciende cuando el botón **TEMPO ±10/WIDE** se ajusta en **[WIDE]**.

59. Visualización de la dirección de reproducción

Para tener una idea rápida del tiempo transcurrido de la pista actual y del tiempo de reproducción remanente, toda la pista se muestra como un gráfico de barras graduado en toda la anchura del visualizador.

- Durante la visualización del tiempo transcurrido, los segmentos del indicador del gráfico de barras se encienden de izquierda a derecha.
- Durante la visualización del tiempo remanente, los segmentos del indicador del gráfico de barras se apagan de izquierda a derecha.
- Cuando una pista tiene menos de 30 segundos de tiempo remanente de reproducción, el gráfico parpadea lentamente; cuando el tiempo remanente es de menos de 15 segundos, el parpadeo pasa a ser más rápido.

60. Visualización de puntos de memoria

Si se ha grabado la memoria de puntos de localización o la de puntos de bucle en la pista que se está actualmente reproduciendo, aquí se visualizará su posición de inicio relativa.

61. Visualizador de matriz de puntos (7 x 5 puntos por 9 segmentos)

La matriz de puntos se emplea para visualizar texto (TEXT), guías y demás información. Pueden visualizarse hasta 48 caracteres de texto (el texto con más de 8 caracteres se desplaza). P. 105

62. Visualización de BPM (0 a 360 BPM)

Esta visualización muestra los tiempos por minuto (BPM) de la pista actualmente en reproducción (margen de detección de 70 a 180 BPM). Es posible que el contador automático de BPM no pueda calcular el valor de BPM correcto de algunas pistas.

63. Indicador de tempo principal (MT)

Se encenderá cuando se active (ON) la función de tempo principal.

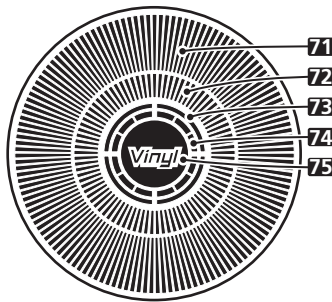
Display op de jog-draaischijf**Visualización del mando de lanzadera****71. Werkingsdisplay**

Dit display geeft de relatieve weergavepositie aan, waarbij één volledige rotatie overeenkomt met 135 frames. Het display draait rond tijdens afspelen en stopt in de pauzestand.

72. Cue-punt-positie indicator

Deze indicator geeft de positie van de cue-punten aan.

73. Audiogeheugenstatus-indicator

Deze indicator knippert tijdens het schrijven in het audiogeheugen en licht op wanneer het schrijven is voltooid. Wanneer de indicator knippert, is het mogelijk dat u geen real-time cue-punten kunt opnemen. De indicator knippert ook wanneer er geen geheugenruimte meer is als gevolg van gebruik van de scratch-weergavefunctie.

74. Detectie-indicator voor aanraken van jog-draaischijf

In de VINYL stand licht deze indicator op wanneer op de bovenkant van de jog-draaischijf wordt gedrukt.

75. VINYL functie-indicator

Licht op wanneer de VINYL functie ingeschakeld is.

71. Visualización de la operación

Visualizará la posición relativa de reproducción, con una vuelta equivalente a 135 tramas. La visualización girará durante la reproducción, y se parará durante la pausa.

72. Indicador de posición de puntos de localización

Indica la posición de los puntos de localización.

73. Indicador de estado de la memoria de audio

Este indicador parpadea durante la escritura en la memoria de audio, y se enciende cuando se ha completado suficientemente la escritura. Cuando el indicador esté parpadeando, no será posible grabar puntos de localización en tiempo real. El indicador también parpadeará cuando se produzca una insuficiencia de memoria debido a la operación de rascado.

74. Indicador de detección de toque del mando de lanzadera

En el modo VINYL, este indicador se enciende para indicar que se ha tocado la superficie del mando de lanzadera.

75. Indicador de modo VINYL

Se enciende durante el modo VINYL.

Plaatsen en uitnemen van de discs

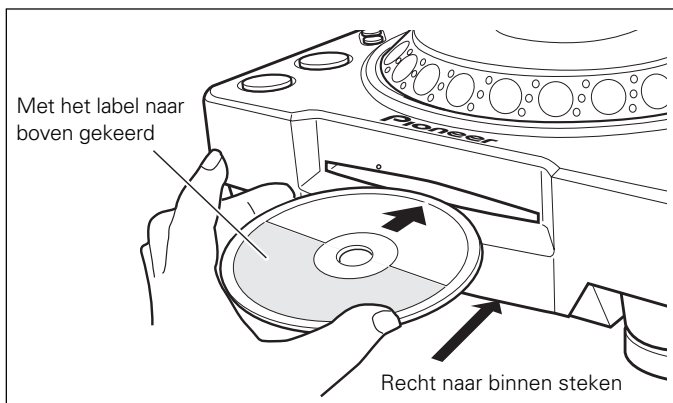

1. Zet de POWER schakelaar op het achterpaneel op ON.

Probeer de disc niet met geweld in de insteekgleuf te duwen wanneer de POWER schakelaar op OFF staat, aangezien dit kan resulteren in beschadiging van de disc of het laadmechanisme.

2. Steek de disc in de insteekgleuf.

- Houd de disc met het label naar boven gekeerd vast en steek deze dan recht naar binnen in de insteekgleuf.
- Bij gebruik van een 8 cm compact disc moet u de disc eerst in een adapter plaatsen.
- Er past slechts één disc in de insteekgleuf. Probeer niet twee of meer discs naar binnen te steken of een tweede disc te plaatsen terwijl er reeds een in het apparaat is.
- Buig de disc niet wanneer u deze naar binnen steekt en probeer de disc nooit met geweld naar binnen te duwen. Wanneer het laadmechanisme de disc naar binnen begint te trekken of de disc naar buiten schuift, mag u de beweging van het laadmechanisme niet met kracht ongedaan maken, aangezien dit zou kunnen resulteren in beschadiging van de disc of het laadmechanisme.

3. Druk op de EJECT (▲) toets om de disc uit het apparaat te verwijderen.

- Wanneer de toets wordt ingedrukt, stopt de disc en komt deze gedeeltelijk uit de insteekgleuf.

Opmerking:

Probeer de disc niet met geweld terug in de insteekgleuf te duwen wanneer de [EJECT] indicator oplicht. Als u de disc opnieuw in de insteekgleuf duwt terwijl de [EJECT] indicator oplicht, kan het laadmechanisme stoppen. In dit geval drukt u nog een keer op de EJECT (▲) toets en wacht dan tot de [EJECT] indicator dooft voordat u de disc opnieuw in het apparaat steekt.

Voorzorgsmaatregelen bij het afspelen van 8 cm CD-singeltjes

- ① Bij het afspelen van 8 cm CD-singeltjes moet u een adapter gebruiken die ontworpen voor 8 cm CD's. Controleer of de disc stevig vastgeklemd is door de lipjes van de adapter, voordat u deze in de speler steekt. Als u per ongeluk een 8 cm disc zonder adapter in het apparaat steekt, moet u onmiddellijk op de EJECT (▲) toets drukken en de disc uit het apparaat nemen. Als de disc niet naar buiten komt bij indrukken van de EJECT (▲) toets, drukt u nog een keer op de toets.
- ② Gebruik alleen 8 cm disc-adapters die voorzien zijn van het  logo (aanbevolen geschikte adapters). Controleer of de disc vrij kan ronddraaien en niet gebogen of kromgetrokken is wanneer u deze aan de adapter bevestigt.

Carga y extracción de discos

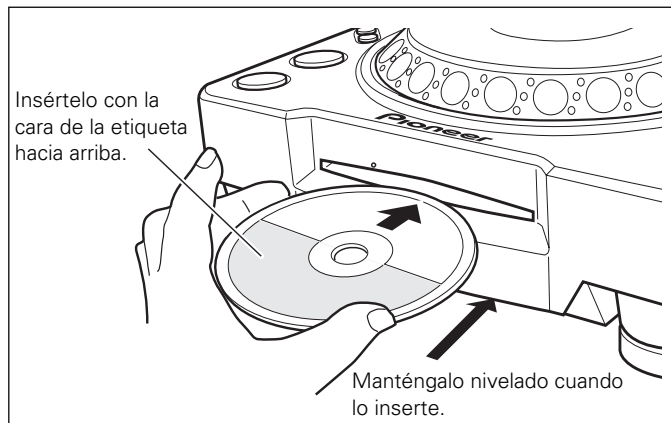

1. Ponga el interruptor POWER del panel posterior en ON.

No intente insertar a la fuerza un disco en la ranura cuando el interruptor POWER esté en OFF, ya que el disco o el mecanismo de carga podrían dañarse.

2. Inserte el disco en la ranura de carga del mismo.

- Sujete el disco con la superficie de la etiqueta hacia arriba, e insértelo nivelado en la ranura de carga del disco del panel frontal.
- Para utilizar un disco compacto de 8 cm, colóquelo primero en un adaptador.
- Solamente podrá cargarse un disco a la vez. No intente cargar simultáneamente dos o más discos, ni cargar un segundo disco cuando ya haya otro cargado.
- Cuando cargue un disco, no lo doble, ni intente insertarlo a la fuerza en el mecanismo. Además, cuando el mecanismo de carga comience a tirar del disco para cargarlo o a expulsarlo, no intente impedir a la fuerza el movimiento del mecanismo, ya que el disco o el mecanismo de carga podrían dañarse.

3. Presione el botón EJECT (▲) para expulsar el disco cargado.

- Cuando presione este botón, el disco dejará de girar y saldrá expulsado en parte por la ranura de carga.

Nota:

No intente presionar el disco para insertarlo en la ranura mientras el indicador [EJECT] esté encendido. Si presionase el disco para insertarlo con el indicador [EJECT] encendido, el mecanismo de carga podría pararse. En este caso, vuelva a presionar el botón EJECT (▲), y no intente volver a cargar el disco hasta que se apague el indicador [EJECT].

Precauciones sobre la reproducción de discos CD sencillos de 8 cm

- ① Para reproducir discos CD de 8 cm, utilice siempre un adaptador para discos CD de 8 cm. Antes de cargar un disco en el reproductor, confirme que el disco esté correctamente fijado mediante las lengüetas del adaptador. Si carga un disco de 8 cm por error sin adaptador, presione inmediatamente el botón EJECT (▲) y extraiga el disco. Si el disco no sale expulsado la primera vez que presione el botón EJECT (▲), vuelva a presionar el botón.
- ② Utilice solamente adaptadores para discos de 8 cm que tengan la marca de logotipo  (adaptadores compatibles recomendados). Cuando monte un disco en un adaptador, confirme que el disco pueda girar libremente, y que no esté doblado ni alabeado.

Geforceerd uitwerpen

Als een disc niet naar buiten komt bij indrukken van de **EJECT** (▲) toets of wanneer het anders onmogelijk is om een disc te verwijderen, moet u de bijgeleverde pen in het gat voor geforceerd uitwerpen steken dat aan de voorkant van de speler is (zie afbeelding) en dan tegen de pen drukken om de disc te verwijderen.

Bij gebruik van de functie voor geforceerd uitwerpen, moeten de volgende punten in acht worden genomen.

① Schakel de speler uit en wacht minimaal 1 minuut.



Als u meteen na het uitschakelen van de speler probeert om de disc via geforceerd uitwerpen te verwijderen, kan het volgende gebeuren:

- De disc kan naar buiten komen terwijl deze nog steeds ronddraait, met lichamelijk letsel tot gevolg.
- Dit disc kan beschadigd raken omdat de discklem niet stabiel ronddraait.

② Gebruik alleen de bijgeleverde pen voor deze procedure (gebruik geen ander spits voorwerp). **De pen voor geforceerd uitwerpen bevindt zich aan de onderkant van de speler.**

Wanneer de pen **volledig** in het gat voor geforceerd uitwerpen wordt gestoken, zal de disc ongeveer 5 mm tot 10 mm uit de insteekgleuf geschoven worden. U kunt de disc dan vastpakken en verder naar buiten trekken.

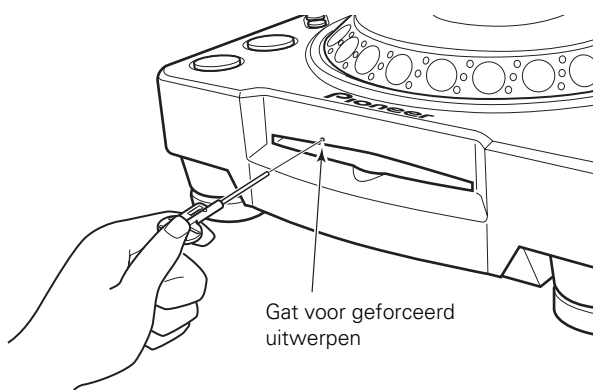

Función de expulsión forzada

Si el disco falla en salir expulsado cuando se presione el botón **EJECT** (▲), o no pueda extraerlo por alguna otra causa, inserte el pasador suministrado en el orificio de expulsión forzada de la parte frontal del reproductor (consulte la ilustración), y presiónelo para expulsar el disco.

Cuando utilice la función de expulsión forzada, tenga en cuenta las precauciones siguientes.

① Desconecte la alimentación del reproductor y espere un minuto por lo menos.



Si intentase utilizar la función de expulsión forzada inmediatamente después de haber desconectado la alimentación, podrían producirse los peligros siguientes:

- El disco puede salir expulsado mientras esté girando todavía, lo que podría resultar en lesiones personales.
- El disco podría dañarse debido a que al giro en condición inestable del sujetador del disco.

② Para este procedimiento utilice solamente el pasador accesorio suministrado (no utilice ningún otro objeto puntiagudo). **El pasador de expulsión forzada se encuentra en la superficie inferior del reproductor.**

Cuando inserte **completamente** el pasador accesorio en el orificio de expulsión forzada, el disco saldrá expulsado por la ranura de carga unos 5 mm a 10 mm. Podrá tomarse con los dedos y extraerse.

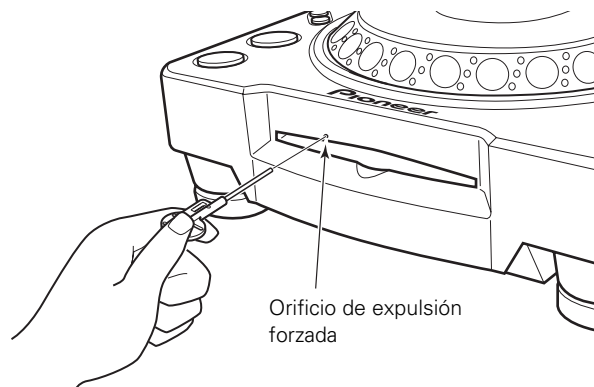

Bediening van de DJ-speler

Operación del reproductor para DJ

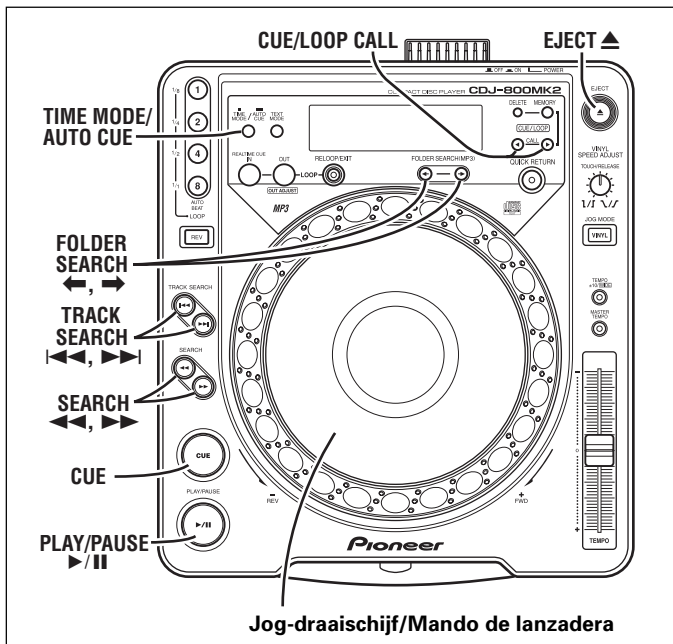

Automatische cue-instelfunctie (AUTO CUE)

Wanneer een disc geplaatst wordt, wanneer een muziekstuk opgezocht wordt of wanneer op een ander muziekstuk wordt overgeschakeld, zal deze functie automatisch een cue-punt instellen (P. 101) op de plaats meteen voordat de muziek begint.

Als het zoeken langer dan tien seconden doorgaat zonder dat een punt wordt gevonden, zal het cue-punt bij het begin van het muziekstuk worden ingesteld.

● In- en uitschakelen van de AUTO CUE

Als u de **TIME MODE/AUTO CUE** toets indrukt en dan langer dan een seconde ingedrukt houdt, zal de AUTO CUE instelfunctie beurtelings in- en uitgeschakeld worden.

Wanneer de AUTO CUE functie ingeschakeld wordt, zal de **[A.CUE]** indicator oplichten.

- De AUTO CUE aan/uit-status wordt in het geheugen opgeslagen en blijft bewaard wanneer het apparaat wordt uitgeschakeld.
- Het AUTO CUE niveau kan gewijzigd worden.

■ Wijzigen van het AUTO CUE niveau

1. Houd de TIME MODE/AUTO CUE toets langer dan 5 seconden ingedrukt.

- Op het display wordt **[-60db]** aangegeven (dit is begin-instelling).

2. Druk op de CUE LOOP CALL toets (◀, ▶) om het niveau te veranderen.

- U kunt kiezen uit -36 dB, -42 dB, -48 dB, -54 dB, -60 dB, -66 dB, -72 dB en -78 dB.
- Als op de **TIME MODE/AUTO CUE** toets wordt gedrukt of er 15 seconden verstrijken, zal de niveau-wijzigingsfunctie geannuleerd worden.
- Wanneer u het apparaat uitschakelt, zal het ingestelde niveau in het geheugen bewaard blijven.

Beginnen met afspelen

1. Steek een disc in de speler.

De disc draait met hoge snelheid in het apparaat rond, om een optimale prestatie te verkrijgen. Hierdoor kan het laden van de disc een paar seconden duren.

2. Als de AUTO CUE functie ingeschakeld is, drukt u op de PLAY/PAUSE toets (▶/||).

- Druk pas op de **PLAY/PAUSE** toets nadat de huidige tijd op het display is verschenen. De stille periode aan het begin van het aangegeven muziekstuk wordt overgeslagen en het afspelen zal meteen beginnen vanaf de eerste noten van de muziek.

Als een muziekstuk is afgelopen, zal de speler automatisch naar het begin van het volgende muziekstuk gaan. De **[CUE]** indicator licht op en de indicator van de **PLAY/PAUSE** toets (▶/||) knippert om aan te geven dat het apparaat in de weergave-paraatstand staat.

Wanneer op de **PLAY/PAUSE** toets (▶/||) wordt gedrukt, begint het afspelen van het volgende muziekstuk.

Localización automática

Esta función ajusta automáticamente el punto de localización (P. 100) justo antes de empezar el sonido actual cuando hay un disco cargado, o cuando se efectúa la búsqueda de pistas o se cambian pistas.

Si la búsqueda prosigue durante diez segundos sin encontrar el punto, el punto de localización se ajusta al principio de la pista.

● Activación y desactivación de la localización automática

Presionando el botón **TIME MODE/AUTO CUE** y manteniéndolo presionado durante 1 segundo o más se activa y desactiva alternadamente la localización automática.

Cuando AUTO CUE está activada, se enciende el indicador **[A.CUE]**.

- El estado de activación/desactivación de AUTO CUE se memoriza y permanece memorizado aunque se desconecte la alimentación.
- Podrá cambiar el nivel de AUTO CUE.

■ Cambio del nivel de AUTO CUE

1. Mantenga presionado el botón TIME MODE/AUTO CUE durante más de 5 segundos.

- El visualizador indicará **[-60db]** (en el estado original).

2. Presione el botón CUE LOOP CALL (◀, ▶) para cambiar el nivel.

- Podrá seleccionar entre -36 dB, -42 dB, -48 dB, -54 dB, -60 dB, -66 dB, -72 dB y -78 dB.
- Cuando se presiona el botón **TIME MODE/AUTO CUE** o después de haber transcurrido 15 segundos, se cancela el modo de cambio del nivel.
- El nivel quedará memorizado aunque desconecte la alimentación.

Inicio de la reproducción

1. Inserte un disco en el reproductor.

Esta unidad hace girar el disco a altas velocidades para ofrecer alto rendimiento. Como resultado, la carga del disco tarda un par de segundos en realizarse.

2. Si la función de localización automática está activada, presione el botón PLAY/PAUSE (▶/||).

- Presione el botón **PLAY/PAUSE** sólo después de haberse encendido el tiempo actual en el visualizador. La parte de silencio del principio de la pista visualizada se saltará y la reproducción se iniciará instantáneamente desde las primeras barras de la pista.

Cuando termina la reproducción de una pista, se localiza la pista siguiente. Se enciende el indicador **[CUE]**, y parpadea el indicador del botón **PLAY/PAUSE** (▶/||) para indicar que la unidad está establecida en el modo de espera de reproducción.

Cuando se presiona el botón **PLAY/PAUSE** (▶/||), se inicia la reproducción de la pista siguiente.

Si la función de localización automática está desactivada, la reproducción se inicia automáticamente desde la primera pista.

- Cuando la función de localización automática está desactivada, después de haberse reproducido la primera pista la reproducción continúa reproduciendo todas las otras pistas en secuencia.
- Cuando se termina la reproducción de la última pista, la reproducción se detiene automáticamente.

Als de AUTO CUE functie uitgeschakeld is, begint het afspelen automatisch bij het eerste muziekstuk.

- Wanneer de AUTO CUE functie uitgeschakeld is, gaat het afspelen normaal door wanneer het einde van het eerste muziekstuk is bereikt en worden alle muziekstukken achter elkaar weergegeven.
- Wanneer het laatste muziekstuk is afgespeeld, zal de weergave automatisch stoppen.

Stoppen met afspelen

1. Druk op de EJECT toets (▲).

- Het afspelen stopt en de disc komt naar buiten.
- De CDJ-800MK2 is niet voorzien van een stoptoets.

Hervattingsfunctie

- Als u per ongeluk op de **EJECT** toets drukt, kunt u snel op de **PLAY/PAUSE** toets drukken (vóór de **[EJECT]** indicator op het display oplicht) om het apparaat te laten terugkeren naar de toestand waarin het stond voordat op de **EJECT** toets werd gedrukt. Het geluid zal dan wel even onderbroken worden.
- Als de disc uit het apparaat wordt verwijderd en dan weer dezelfde disc wordt geplaatst, zal het apparaat naar dezelfde toestand terugkeren als waarin het stond voordat de disc uit het apparaat werd verwijderd (met uitzondering van de loop-functie).
- Als na het verwijderen van de disc op de **FOLDER SEARCH** toets (◀, ▶) of **TRACK SEARCH** toets (◀◀, ▶▶) wordt gedrukt, zal de hervattingsfunctie geannuleerd worden.

Tijdelijk onderbreken van de weergave

Druk tijdens afspelen op de PLAY/PAUSE toets (▶/||).

- De indicator van de **PLAY/PAUSE** toets (▶/||) en de **[CUE]** indicator knipperen en het afspelen wordt onderbroken.
- Als nog een keer op de **PLAY/PAUSE** toets wordt gedrukt, zal de indicator van de toets oplichten en wordt het afspelen hervat.
- In de **CDJ** stand zal tijdens een pauze het geluid toch met onderbrekingen te horen zijn. Als u geen geluid wilt horen, verlaag dan het uitgangsniveau van het audiomengpaneel.
- In de **VINYL** stand kan de weergave langzaam vertraagd worden voordat deze volledig stopt (zie blz. 106, "Remfunctie").
- Als het apparaat langer dan 100 minuten in de pauzestand staat zonder dat er een bedieningshandeling wordt verricht, zal de disc automatisch stoppen met draaien. In dit geval moet u op de **PLAY/PAUSE** toets drukken om het afspelen te hervatten.
- Als de **[END]** display-aanduiding langer dan 100 minuten oplicht zonder dat er een bedieningshandeling op de speler wordt verricht, zal het apparaat stoppen, ook als de weergavestand ingeschakeld is.

Snel voorwaarts / achterwaarts

Druk tijdens afspelen op een van de SEARCH toetsen (◀◀, ▶▶).

Houd de ▶▶ toets ingedrukt voor versnelde voorwaartse weergave van de disc; houd de ◀◀ toets ingedrukt voor versnelde achterwaartse weergave van de disc.

- Bij het afspelen van MP3 is versnelde voorwaartse/achterwaartse weergave alleen mogelijk voor de muziekstukken die in dezelfde map zijn.
- Bij het afspelen van MP3 bestanden die in VBR formaat zijn opgenomen, zal de snelheid bij versnelde voorwaartse/achterwaartse weergave lager zijn.

■ Supersnelle zoekfunctie

Draai de jog-draaischijf rond terwijl u een van de SEARCH toetsen (◀◀, ▶▶) ingedrukt houdt.

- Houd een van de **SEARCH** toetsen (◀◀, ▶▶) ingedrukt terwijl u de jog-draaischijf in de gewenste richting draait voor het inschakelen van de supersnelle zoekfunctie in voor- of achterwaartse richting.
- Bij het afspelen van MP3 bestanden die in VBR formaat zijn opgenomen, is supersnel zoeken niet mogelijk; versnelde voorwaartse en achterwaartse weergave worden met normale snelheid uitgevoerd.
- Bij gebruik van de supersnelle zoekfunctie wordt de zoekrichting bepaald door de richting waarin de jog-draaischijf wordt gedraaid. De richting van de ingedrukte **SEARCH** toets (◀◀, ▶▶) is niet van belang.
- Wanneer het ronddraaien van de jog-draaischijf wordt gestopt, schakelt het apparaat weer over op afspelen.
- Wanneer de **SEARCH** toets (◀◀, ▶▶) wordt losgelaten, komt de supersnelle zoekfunctie te vervallen.
- Bij CD's wordt de versnelde voorwaartse en achterwaartse weergave uitgevoerd overeenkomstig de snelheid waarmee de jog-draaischijf wordt rondgedraaid.
- Bij het afspelen van MP3 is versnelde voorwaartse/achterwaartse weergave alleen mogelijk voor de muziekstukken die in dezelfde map zijn.

Para detener la reproducción

1. Presione el botón EJECT (▲).

- Se detendrá la reproducción y se expulsará el disco.
- Tenga en cuenta que el CDJ-800MK2 no está provisto de botón de parada.

Función de reanudación

- Aunque se presione por error el botón **EJECT**, si se presiona rápidamente el botón **PLAY/PAUSE** (antes de que se encienda el indicador **[EJECT]** en el visualizador), la unidad volverá al estado en el que estaba antes de presionarse el botón **EJECT**. No obstante, la salida de audio se detendrá durante este proceso.
- Después de la expulsión del disco, si se vuelve a insertar el mismo disco, la unidad volverá al mismo estado en el que estaba antes de expulsar el disco (con la excepción de bucles).
- Después de la expulsión del disco, si se presiona el botón **FOLDER SEARCH** (◀, ▶) o **TRACK SEARCH** (◀◀, ▶▶), se cancelará la función de reanudación.

Para pausar la reproducción

Durante la reproducción, presione el botón PLAY/PAUSE (▶/||).

- El indicador del botón **PLAY/PAUSE** (▶/||) y el indicador **[CUE]** parpadearán, y se interrumpirá la reproducción.
- Si se presiona de nuevo el botón **PLAY/PAUSE**, el indicador del botón se encenderá y se reanudará la reproducción.
- En el modo **CDJ**, saldrá sonido distorsionado de reproducción incluso durante la pausa. Si no desea que salga sonido, reduzca el nivel de salida de la consola de mezcla de audio.
- En el modo **VINYL**, es posible que la reproducción se desacelere lentamente antes de detenerse por completo (ver P. 106, "Frenado").
- Después de establecer la unidad en el modo de pausa, si no se efectúa ninguna otra operación durante 100 minutos, la rotación del disco se detendrá automáticamente. En este caso, presione el botón **PLAY/PAUSE** para reanudar la reproducción.
- Si se deja encendida la visualización **[END]** durante 100 minutos sin efectuar ninguna otra operación en el reproductor, se parará la unidad, aunque esté en el modo de reproducción.

Avance rápido / inversión rápida

Presione uno de los botones SEARCH (◀◀, ▶▶) durante la reproducción.

Presione y mantenga presionado el botón ▶▶ para realizar el avance rápido en el disco; presione y mantenga presionado el botón ◀◀ para realizar la inversión rápida.

- Durante la reproducción de archivos MP3, el avance rápido/inversión rápida sólo pueden realizarse para las pistas de dentro de la misma carpeta.
- Cuando reproduzca archivos MP3 grabados en el formato VBR, la velocidad de avance rápido y de inversión rápida será más lenta.

■ Búsqueda súper rápida

Gire el mando de lanzadera mientras presiona uno de los botones SEARCH (◀◀, ▶▶).

- Mantenga presionado uno de los botones **SEARCH** (◀◀, ▶▶) mientras gira el mando de lanzadera en la dirección deseada para establecer el modo de avance súper rápido o de inversión súper rápida.
- Cuando reproduzca archivos MP3 grabados en el formato VBR, no podrá efectuarse la búsqueda súper rápida; el avance rápido y la inversión rápida se efectuarán a la velocidad normal.
- Durante la búsqueda súper rápida, la dirección de búsqueda se determina por la dirección en la que se gira el mando de lanzadera. Se ignora la dirección del botón **SEARCH** (◀◀, ▶▶) presionado.
- Cuando se deja de girar el mando de lanzadera, el aparato retorna al modo de reproducción.
- Cuando se suelta el botón **SEARCH** (◀◀, ▶▶), se cancela la búsqueda súper rápida.
- En caso de discos CD, el avance rápido y la inversión se efectúan en proporción a la velocidad a la que se gira el mando de lanzadera.
- Durante la reproducción de archivos MP3, el avance rápido/inversión rápida sólo pueden realizarse para las pistas de dentro de la misma carpeta.

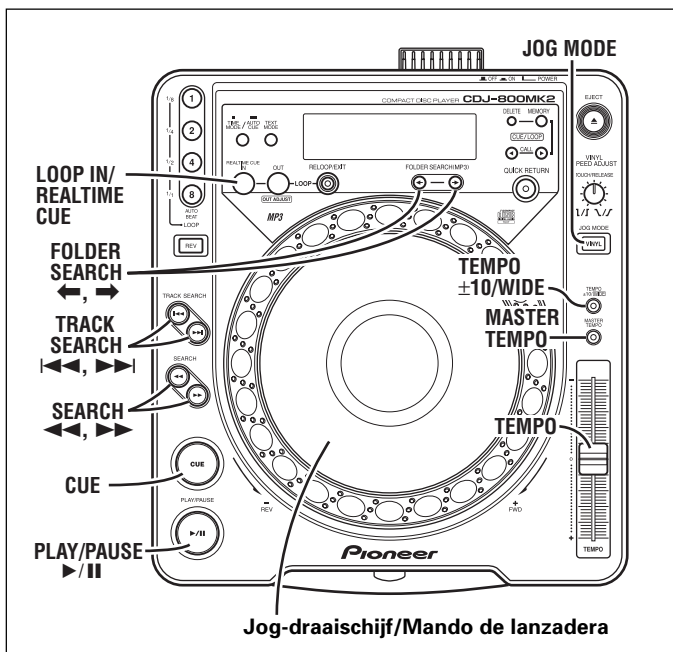

Jog-draaischijf/Mando de lanzadera

Opzoeken van een bepaald muziekstuk

Druk op een van de TRACK SEARCH toetsen (◀◀, ▶▶).

- Telkens wanneer u op de toets drukt, wordt een muziekstuk verder gegaan in de richting die overeenkomt met de pijl op de toets (om tijdens het afspelen van een muziekstuk naar het begin van het vorige muziekstuk te gaan, moet u tweemaal op de ◀◀ toets drukken). Bij het afspelen van MP3's zal het eerste muziekstuk in de gekozen richting worden opgezocht en kunnen alleen de muziekstukken worden opgezocht die in dezelfde map zijn. Als het mapzoeken niet wordt uitgevoerd terwijl een CD-ROM is geplaatst, zullen alleen de muziekstukken in de hoofddirectory opgezocht worden. Wanneer er geen muziekstukken in de hoofddirectory zijn, begint het afspelen bij het muziekstuk met het laagste nummer in de map.
- Wanneer de toets ingedrukt wordt gehouden, zullen de muziekstukken achter elkaar doorlopen worden. Als de toets langer dan twee seconden ingedrukt wordt gehouden, zal de zoeksnelheid toenemen.
- Als bij het begin van het eerste muziekstuk (muziekstuk nr. 1) tweemaal op de ◀◀ toets wordt gedrukt, zal het begin van het laatste muziekstuk worden opgezocht. Als bij het afspelen van MP3's op de ◀◀ toets wordt gedrukt bij het muziekstuk met het laagste nummer, zal het begin van het laatste muziekstuk in dezelfde map worden opgezocht.
- Als bij het begin van het laatste muziekstuk op de ▶▶ toets wordt gedrukt, zal het begin van het eerste muziekstuk (muziekstuk nr. 1) worden opgezocht. Als bij het afspelen van MP3's op de ▶▶ toets wordt gedrukt bij het laatste muziekstuk, zal het muziekstuk met het laagste nummer in dezelfde map worden opgezocht.

■ Supersnelle zoekfunctie voor muziekstukken Draai de jog-draaischijf rond terwijl u een van de TRACK SEARCH toetsen (◀◀, ▶▶) ingedrukt houdt.

- Voor gebruik van de supersnelle muziekzoekfunctie houdt u de toets ingedrukt terwijl u de jog-draaischijf in de richting draait waarin u wilt zoeken; het supersnel zoeken wordt uitgevoerd overeenkomstig de afstand waarover de jog-draaischijf wordt gedraaid.
- Bij gebruik van de supersnelle muziekzoekfunctie wordt de zoekrichting bepaald door de richting waarin de jog-draaischijf wordt gedraaid. De richting van de ingedrukte TRACK SEARCH toets is niet van belang.
- Wanneer de TRACK SEARCH toets wordt losgelaten, komt de supersnelle muziekzoekfunctie te vervallen.

Opzoeken van een bepaalde map (alleen MP3)

De mapzoekfunctie wordt gebruikt voor het opzoeken van een muziekstuk op een CD-ROM met mapindeling.

Druk op een van de FOLDER SEARCH toetsen (◀, ▶).

- Bij enkele malen indrukken van de FOLDER SEARCH toets worden de mappen in de opgegeven volgorde doorlopen. De hoofddirectory wordt weergegeven als mapnummer [00] met mapnaam [ROOT].
- Als u een van de FOLDER SEARCH toetsen ingedrukt houdt, zullen de mappen achter elkaar doorlopen worden. Als de toets langer dan twee seconden ingedrukt wordt gehouden, zal de zoeksnelheid toenemen.
- Wanneer vanaf de laagst-genummerde map in achterwaartse richting wordt gezocht, zal de laatste map worden opgezocht.

Búsqueda de pistas

Presione uno de los botones TRACK SEARCH (◀◀, ▶▶).

- Cada vez que se presiona el botón, búsqueda de pistas se efectúa en la dirección correspondiente a la flecha del botón (durante la reproducción de una pista, para volver al principio de la pista anterior, presione dos veces el botón ◀◀). Durante la reproducción de archivos MP3, se buscará la primera pista que se encuentre en la dirección presionada, y sólo se buscarán las pistas de dentro de la misma carpeta. Si no se efectúa la búsqueda de carpetas cuando se ha insertado un disco CD-ROM, sólo se buscarán las pistas del directorio raíz. Cuando no haya pistas en el directorio raíz, la reproducción se iniciará desde la pista que tenga el número menor de la carpeta.
- Cuando se mantiene presionado el botón, se efectuará la búsqueda de pistas continuamente. Si mantiene presionado el botón durante dos o más segundos, la velocidad de búsqueda aumentará.
- Presionando dos veces el botón ◀◀ al principio de la primera pista (Pista N.º 1), se buscará la última pista. Durante la reproducción de discos MP3, cuando se presione el botón ◀◀ en la pista con el número menor, se buscará la última pista de la misma carpeta.
- Presionando el botón ▶▶ en la última pista, se buscará la primera pista (pista N.º 1). Durante la reproducción de discos MP3, cuando se presione el botón ▶▶ en la última pista, se buscará la pista con el número menor de la misma carpeta.

■ Búsqueda súper rápida de pistas

Gire el mando de lanzadera mientras presiona uno de los botones TRACK SEARCH (◀◀, ▶▶).

- Para realizar la búsqueda súper rápida de pistas, mantenga presionado el botón mientras gira el mando de lanzadera en el sentido en el que desee realizar la operación de búsqueda; la búsqueda súper rápida de pistas se efectuará en proporción al grado de rotación del mando de lanzadera.
- Durante la búsqueda súper rápida de pistas, la dirección de búsqueda se determina por la dirección en la que se gira el mando de lanzadera. Se ignora la dirección del botón TRACK SEARCH presionado.
- Cuando se suelta el botón TRACK SEARCH, se cancela la búsqueda súper rápida de pistas.

Búsqueda de carpetas (sólo MP3)

La búsqueda de carpetas se emplea para buscar pistas en un disco CD-ROM con capas de carpetas.

Presione uno de los botones FOLDER SEARCH (◀, ▶).

- Cada vez que se presiona el botón FOLDER SEARCH, se saltan las carpetas en la dirección especificada. El directorio raíz se visualiza como el número de carpeta [00], con el nombre de carpeta de [ROOT].
- Manteniendo presionado uno de los botones FOLDER SEARCH, las carpetas se buscarán continuamente. Si mantiene presionado el botón durante dos o más segundos, la velocidad de búsqueda aumentará.
- Cuando se efectúe la búsqueda en inversión desde la carpeta con el número más bajo, se buscará la última carpeta.
- Cuando se efectúe la búsqueda en avance desde la última carpeta del disco, se buscará la carpeta con el número más bajo.
- Las carpetas que tengan pistas que no pueden reproducirse (carpetas vacías) se ignorarán, y se buscará la carpeta siguiente.

■ Búsqueda súper rápida de carpetas

Gire el mando de lanzadera mientras presiona uno de los botones FOLDER SEARCH (◀, ▶).

- Girando el mando de lanzadera en la dirección de búsqueda deseada mientras se presiona uno de los botones FOLDER SEARCH, se buscarán los números de carpeta que correspondan a la dirección de giro del mando de lanzadera.
- Durante la búsqueda de carpetas súper rápida, la dirección de búsqueda se determina por la dirección en la que se gira el mando de lanzadera. La dirección indicada por el botón FOLDER SEARCH presionado se ignorará.
- Cuando se suelta el botón FOLDER SEARCH, se cancela la búsqueda súper rápida de carpetas.

Ajustes de puntos de localización

Una vez se ha almacenado un punto de localización en la memoria, puede utilizarse durante la reproducción para establecer el reproductor en un estado en el que esté preparado para iniciar la reproducción desde la posición de localización al presionar el botón CUE.

- Wanneer vanaf de laatste map op de disc in voorwaartse richting wordt gezocht, zal de laagst-genummerde map worden opgezocht.
- Mappen zonder muziekstukken (lege mappen) worden genegeerd, waarna wordt doorgegaan naar de volgende map.

■ Supersnelle zoekfunctie voor mappen

Draai de jog-draaischijf rond terwijl u een van de FOLDER SEARCH toetsen (◀, ▶) ingedrukt houdt.

- Door de jog-draaischijf in de gewenste zoekrichting te draaien terwijl u een van de **FOLDER SEARCH** toetsen ingedrukt houdt, zullen de mapnummers doorlopen worden overeenkomstig de draairichting van de jog-draaischijf.
- Bij gebruik van de supersnelle mapzoekfunctie wordt de zoekrichting bepaald door de richting waarin de jog-draaischijf wordt gedraaid. De richting die wordt aangegeven door de ingedrukte **FOLDER SEARCH** toets is niet van belang.
- Wanneer de **FOLDER SEARCH** toets wordt losgelaten, komt de supersnelle mapzoekfunctie te vervallen.

Instellen van cue-punten

Wanneer een cue-punt in het geheugen is opgeslagen, kan de **CUE** toets tijdens afspelen gebruikt worden om de speler in een toestand te plaatsen waar deze meteen kan starten met afspelen vanaf het betreffende cue-punt.

■ Instellen van een cue-punt in de CDJ stand

1. Druk tijdens afspelen op de PLAY/PAUSE toets (▶/II) om de weergave te pauzeren bij het punt vanaf waar u naderhand de weergave wilt starten.

2. Bepaal nauwkeurig de positie voor het cue-punt.

- **Gebruik van de framenummers voor het instellen van de cue-punten.**

De cue-punten kunnen worden opgegeven in eenheden van 1 frame (75 frames komen overeen met 1 seconde).

Gebruik de jog-draaischijf of de **SEARCH** toetsen (◀◀, ▶▶) om naar het gewenste frame te gaan. Een volledige omwenteling van de jog-draaischijf komt overeen met 135 frames; wanneer op de **SEARCH** toets gedrukt wordt, zal de speler 1 frame in de opgegeven richting vooruitgaan. Bij MP3 kunt u alleen een frame zoeken binnen dezelfde map als waarin het muziekstuk is.

- **Luister naar het geluid van het huidige frame om het cue-punt te bepalen.**

Draai langzaam aan de jog-draaischijf en keer dan terug naar het punt dat even voor het punt is vanaf waar u de weergave wilt starten. (Het aldus bepaalde cue-punt is het punt dat meteen na het geluid is dat gehoord kan worden tijdens een cueing-pauze.)

3. Druk op de CUE toets wanneer u het gewenste framenummer hebt bereikt of het geluid hoort vanaf waar u wilt beginnen met cueing.

- Het geluid wordt gedempt en de huidige tijd verschijnt op het display, waarmee wordt aangegeven dat het cue-punt in het geheugen is opgeslagen.
- Wanneer er een nieuw cue-punt in het geheugen wordt opgeslagen, zal het voorheen vastgelegde cue-punt gewist worden.
- Zolang het cue-punt niet wordt overschreven, zal dit in het geheugen blijven nadat de mapzoekbewerking is uitgevoerd (MP3).

[Wijzigen van het cue-punt]

1. Druk tijdens afspelen op de CUE toets.

- De speler keert terug naar het ingestelde cue-punt.

2. Druk op een van de SEARCH toetsen (◀◀, ▶▶) om de pauzefunctie met geluid in te stellen.

3. Om in de CDJ stand een cue-punt opnieuw in te stellen volgt u de voorgaande stappen 2 en 3.

■ Instellen van een cue-punt in de VINYL stand

1. Druk tijdens afspelen op de plaats waar u het cue-punt wilt instellen op de bovenkant van de jog-draaischijf en houd deze vast, of druk op de PLAY/PAUSE toets (▶/II) om het afspelen te pauzeren.

2. Terwijl u op de bovenkant van de jog-draaischijf blijft drukken, draait u deze terug tot net even voor de plaats waar u het cue-punt wilt instellen.

3. Wanneer u het gewenste geluid hoort, drukt u op de CUE toets terwijl u nog steeds op de bovenkant van de jog-draaischijf drukt.

- Het opslaan van het cue-punt in het geheugen is voltooid wanneer de huidige tijd op het display wordt aangegeven.
- Wanneer er een nieuw cue-punt in het geheugen wordt opgeslagen, zal het voorheen vastgelegde cue-punt gewist worden.

[Wijzigen van het cue-punt]

1. Druk tijdens afspelen op de CUE toets.

- De speler keert terug naar het ingestelde cue-punt.

2. Om in de VINYL stand een cue-punt opnieuw in te stellen volgt u de voorgaande stappen 2 en 3.

■ Ajuste del punto de localización en el modo CDJ

1. Durante la reproducción, presione el botón PLAY/PAUSE (▶/II) para pausar la reproducción en el punto que usted desee iniciar la reproducción.

2. Busque la posición precisa del punto de localización.

- **Empleo de los números de trama para especificar los puntos de localización.**

Los puntos de localización pueden especificarse en unidades de 1 trama (75 tramas equivalen a 1 segundo).

Emplee el mando de lanzadera o los botones **SEARCH** (◀◀, ▶▶) para hacer avanzar las tramas. Una rotación del mando de lanzadera equivale a 135 tramas; cuando se presione el botón **SEARCH**, el reproductor avanzará 1 trama en la dirección especificada. En el caso de archivos MP3, la búsqueda de tramas podrá realizarse sólo dentro de la misma carpeta en la que se encuentre la pista.

- **Escuche el sonido en la trama actual para determinar el punto de localización.**

Gire lentamente el mando de lanzadera y luego retórnelo a justo antes del punto desde el que desee iniciar la reproducción. (El punto de localización de este modo definido constará de este punto directamente después del sonido que puede oírse durante una pausa de localización.)

3. Presione el botón CUE cuando llegue al número de la trama deseada o cuando oiga el sonido en el punto desde el que desea iniciar la localización.

- El sonido se silencia y aparece la visualización del tiempo actual, indicando que queda el punto de localización ha sido almacenado en la memoria.
- Cuando almacene un nuevo punto de localización en la memoria, el ajuste previamente almacenado se borrará.
- Mientras no se sobrescriba el punto de localización por otro nuevo (MP3), quedará almacenado en la memoria después de la búsqueda de la carpeta.

[Enmienda del punto de localización]

1. Durante la reproducción, presione el botón CUE.

- El reproductor volverá al punto de localización especificado.

2. Presione uno de los botones SEARCH (◀◀, ▶▶) para establecer el modo de pausa audible.

3. En el modo CDJ, para ajustar el punto de localización realice los pasos 2 y 3 como se ha indicado anteriormente.

■ Ajuste del punto de localización en el modo VINYL

1. Durante la reproducción, cuando la reproducción llegue al punto de localización deseado, presione y mantenga presionada la superficie del mando de lanzadera, o presione el botón PLAY/PAUSE (▶/II) para pausar la reproducción.

2. Mientras sigue presionando la superficie del mando de lanzadera, gírelo para que la reproducción vuelva al punto de audio de antes del punto desde el que usted desea que se inicie la reproducción.

3. Cuando el audio esté en el punto de localización deseado, presione el botón CUE mientras sigue presionando la superficie del mando de lanzadera.

- El ajuste de la memoria del punto de localización se completa cuando se enciende el tiempo actual en el visualizador.
- Cuando almacene un nuevo punto de localización en la memoria, el ajuste previamente almacenado se borrará.

[Enmienda del punto de localización]

1. Durante la reproducción, presione el botón CUE.

- El reproductor volverá al punto de localización especificado.

2. En el modo VINYL, para ajustar el punto de localización realice los pasos 2 y 3 como se ha indicado anteriormente.

- Ahora podrá utilizar los botones **SEARCH** (◀◀, ▶▶) para modificar el punto de localización, del mismo modo que para el modo CDJ.

■ Localización en tiempo real

Durante la reproducción, presione el botón LOOP IN/REALTIME CUE en el punto de localización deseado.

- Este punto se grabará entonces como nuevo punto de localización.

■ Comprobación de los puntos de localización (muestreador de puntos de localización)

Después del ajuste de un punto de localización, mantenga presionado el botón CUE.

- De **SEARCH** toetsen (◀, ▶) kunnen nu gebruikt om het cue-punt te wijzigen op dezelfde wijze als voor de CDJ gebruiksstand.

■ Real-time (onvertraagde) cue

Druk tijdens afspelen bij het gewenste punt op de LOOP IN/REALTIME CUE toets.

- Het betreffende punt wordt nu opgeslagen als het nieuwe cue-punt.

■ Controleren van de cue-punten (cue-punt samplerfunctie)
Houd de CUE toets ingedrukt nadat u een cue-punt hebt ingesteld.

- Het geluid bij het ingestelde cue-punt wordt nu gespeeld zolang als de **CUE** toets ingedrukt wordt gehouden.

- Als de **CUE** toets wordt losgelaten bij gebruik van de cue-punt samplerfunctie, zal er een terug-naar-cue worden uitgevoerd naar het ingestelde cue-punt.

- Bij MP3 kan de cue-punt samplerfunctie alleen binnen dezelfde map worden uitgevoerd.

■ Terugkeren naar een cue-punt (terug-naar-cue functie)

1. Druk tijdens afspelen op de CUE toets.

- De speler keert terug naar het ingestelde cue-punt.

2. Druk op de PLAY/PAUSE toets (▶/||).

- Het afspelen begint onmiddellijk vanaf het ingestelde cue-punt.
- Als de jogfunctie op **[VINYL]** is ingesteld en de snelle terugkeerfunctie is ingeschakeld, kan de weergave ook vanaf het cue-punt gestart worden door in de cue-paraatstand even op de bovenkant van de jog-draaischijf te drukken.
- Bij MP3 kan de terug-naar-cue functie binnen dezelfde map worden toegepast. Zolang het cue-punt niet wordt overschreven, zal dit in het geheugen blijven, ook nadat de mapzoekfunctie is gebruikt.

Wijzigen van de afspeelsnelheid

Schuif de TEMPO schuifregelaar naar voren of achteren.

Als de regelaar naar de gebruiker toe wordt geschoven (+), neemt de afspeelsnelheid (tempo) toe en als de regelaar naar de andere kant wordt geschoven (-), neemt de afspeelsnelheid af.

- De hoeveelheid verandering in het tempo wordt op het display aangegeven.
- Ook wanneer het tempo wordt veranderd, zal de toonhoogte (toonhoogte) hetzelfde blijven (zie de onderstaande paragraaf "Gebruik van de hoofdtimporegeling").

■ Kiezen van het bereik voor de temporegeling

Druk op de TEMPO ±10/WIDE toets.

Bij enkele malen indrukken van de toets schakelt het regelbereik van de **TEMPO** schuifregelaar om tussen ±10 % en **WIDE**. Wanneer **[±10]** is ingesteld, kan de afstelling worden uitgevoerd in eenheden van 0,05 %; in de **[WIDE]** stand, gebeurt de afstelling in eenheden van 0,5 % voor CD weergave en 0,1 % voor MP3 weergave.

- Het regelbereik voor **[WIDE]** is ±100 % tijdens CD weergave en ±16 % tijdens MP3 weergave.
- Wanneer het regelbereik op **[WIDE]** is ingesteld, licht de **TEMPO ±10/WIDE** toets op en wordt de **[WIDE]** indicator op het display aangegeven.
- Bij het inschakelen van het apparaat komt het instelbereik op ±10 % te staan.
- Bij -100 % stopt het afspelen.

Gebruik van de hoofdtimporegeling

Druk tijdens afspelen op de MASTER TEMPO toets.

De **MASTER TEMPO** toets en de **[MT]** indicator lichten op. De snelheid (tempo) kan nu met de **TEMPO** schuifregelaar worden gewijzigd zonder dat de toonhoogte (toonhoogte) verandert.

- Bij digitale bewerking van het geluid zal de geluidskwaliteit afnemen.
- Bij het inschakelen van het apparaat komt deze functie op OFF te staan.

Functies van de jog-draaischijf

1. Toonhoogte-verbuiging: Tijdens afspelen de jog-draaischijf ronddraaien.

Wanneer de jogfunctie op **[VINYL]** staat, bedient u de jog-draaischijf door de schuine kant van de draaischijf aan te raken. Als u op de bovenkant drukt, zal een andere functie geactiveerd worden.

- De afspeelsnelheid wordt hoger (FWD+) of lager (REV-) overeenkomstig de afstand waarover de jog-draaischijf wordt gedraaid. Als de achterwaarts-functie ingeschakeld is, wordt de afspeelsnelheid hoger wanneer de jog-draaischijf in de REV- richting wordt gedraaid en lager wanneer de jog-draaischijf in de FWD+ richting wordt gedraaid.
- Wanneer u stopt met draaien, wordt teruggekeerd naar de vorige snelheid.

2. Scratch-weergave: Tijdens afspelen de jog-draaischijf ronddraaien.

Zie "Scratch-weergave" in Geavanceerde bediening.

- Mientras mantenga presionado el botón **CUE**, podrá oírse el sonido del punto de localización ajustado.

- Durante la función del muestreador de puntos de localización, si se suelta el botón **CUE**, se efectuará la localización regresiva para el punto de localización ajustado.

- En el caso de archivos MP3, la función del muestreador de puntos de localización sólo podrá realizarse dentro de la misma carpeta.

■ Para volver a un punto de localización (localización regresiva)

1. Durante la reproducción, presione el botón CUE.

- El reproductor volverá al punto de localización especificado.

2. Presione el botón PLAY/PAUSE (▶/||).

- La reproducción se iniciará inmediatamente desde el punto de localización especificado.
- Cuando el modo de lanzadera está ajustado en **[VINYL]** y se ajusta en ON el retorno rápido, la reproducción también podrá iniciarse desde el punto de localización tocando y soltando la superficie del mando de lanzadera durante el modo de espera de localización.
- En el caso de archivos MP3, la localización regresiva podrá efectuarse dentro de la misma carpeta. Mientras no se sobrescriba el punto de localización por otro nuevo, quedará almacenado en la memoria también después de la búsqueda de la carpeta.

Para cambiar la velocidad de reproducción

Mueva el control deslizante de ajuste del TEMPO hacia delante o hacia atrás.

Quando se mueve hacia el usuario (+), se acelera la velocidad de reproducción (el tempo), y cuando se aleja del usuario (-), se aminora la velocidad de reproducción.

- El grado de cambio del tempo se muestra en el visualizador.
- Incluso cuando se cambia el tempo, el tono (la clave) puede conservarse estable (vea la sección siguiente "Aplicación del tempo principal").

■ Selección del margen de ajuste del tempo

Presione el botón TEMPO ±10/WIDE.

Cada vez que presione el botón, el margen variable del control deslizante del **TEMPO** alternará entre ±10 % y **WIDE**. Cuando se ajusta en **[±10]**, el ajuste podrá realizarse en unidades del 0,05 %; en **[WIDE]**, el ajuste podrá efectuarse en unidades del 0,5 % para reproducción de discos CD, y 0,1 % para reproducción de archivos MP3.

- El margen variable para **[WIDE]** es de ±100 % durante la reproducción de discos CD, y de ±16 % durante la reproducción de archivos MP3.
- Cuando ajuste el margen de control en **[WIDE]**, se encenderá el botón **TEMPO ±10/WIDE**, y aparecerá el indicador **[WIDE]** en el visualizador.
- Cuando se conecta la alimentación al principio, el ajuste vuelve al predeterminado de ±10 %.
- En -100 %, se detiene la reproducción.

Aplicación del tempo principal

Presione el botón MASTER TEMPO durante la reproducción.

Se encienden el botón **MASTER TEMPO** y el indicador **[MT]**. La velocidad (el tempo) podrá ahora cambiarse empleando el mando deslizante de ajuste del **TEMPO**, pero el tono (la clave) no cambiará.

- La calidad del sonido se degradará cuando se someta a proceso digital.
- Cuando se conecta la alimentación al principio, esta función se establece en el ajuste predeterminado de OFF.

Funciones del mando de lanzadera

1. Inflexión del tono: Gire el mando de lanzadera durante la reproducción.

Quando el modo de lanzadera esté ajustado en **[VINYL]**, opere el mando de lanzadera tocando sólo los lados biselados. Si se toca la superficie superior se habilitan funciones distintas.

- La velocidad de reproducción se acelera (FWD+) o desacelera (REV-) en proporción a la cantidad de rotación. En el modo de inversión, la velocidad de reproducción se acelera cuando se gira el mando en el sentido de REV-, y se desacelera cuando se gira en el sentido de FWD+.
- Cuando pare la rotación del mando, la reproducción volverá a su velocidad anterior.

2. Reproducción rascada: Gire el mando de lanzadera durante la reproducción.

Consulte el apartado "Reproducción rascada" de la sección de Operaciones avanzadas.

3. Frame zoeken: De jog-draaischijf in de pauzestand ronddraaien.

Wanneer de jogfunctie op **CDJ** is ingesteld wordt de pauzefunctie met geluid ingeschakeld, en wanneer de jogfunctie op **[VINYL]** is ingesteld wordt de stille pauzefunctie ingeschakeld; het CD-geluid wordt weergegeven met de snelheid die overeenkomt met de snelheid waarmee de jog-draaischijf wordt rondgedraaid.

- De pauze-positie verandert in stapjes van 1 frame.
- Eén omwenteling van de jog-draaischijf komt overeen met 1,8 seconden CD-muziek (135 frames).

4. Spin-weergave: Tijdens afspelen of in de pauzestand de jog-draaischijf ronddraaien.

Zie "Spin-weergave" in Geavanceerde bediening.

5. Supersnelle zoekfunctie: Draai de jog-draaischijf tijdens afspelen rond terwijl u de SEARCH toets ingedrukt houdt.

Voor gebruik van de supersnelle zoekfunctie houdt u de **SEARCH** toets (◀◀, ▶▶) ingedrukt terwijl u de jog-draaischijf in de richting draait waarin u wilt zoeken; het supersnel zoeken wordt uitgevoerd overeenkomstig de afstand waarover de jog-draaischijf wordt gedraaid.

- Het zoeken wordt uitgevoerd in de richting waarin de jog-draaischijf wordt gedraaid, ongeacht welke **SEARCH** toets wordt ingedrukt.
- Wanneer u stopt met draaien, wordt teruggekeerd naar de normale snelheid.
- Wanneer de **SEARCH** toets wordt losgelaten, komt deze zoekfunctie te vervallen.
- Bij het afspelen van MP3 is versnelde voorwaartse/achterwaartse weergave alleen mogelijk binnen dezelfde map.

6. Supersnelle zoekfunctie voor muziekstukken: Draai de jog-draaischijf rond terwijl u de TRACK SEARCH toets ingedrukt houdt.

Voor gebruik van de supersnelle muziekzoekfunctie houdt u de **TRACK SEARCH** toets (◀◀, ▶▶) ingedrukt terwijl u de jog-draaischijf in de richting draait waarin u wilt zoeken; het supersnel zoeken wordt uitgevoerd overeenkomstig de afstand waarover de jog-draaischijf wordt gedraaid.

- Het zoeken wordt uitgevoerd in de richting waarin de jog-draaischijf wordt gedraaid, ongeacht welke **TRACK SEARCH** toets wordt ingedrukt.
- Wanneer de **TRACK SEARCH** toets wordt losgelaten, komt deze zoekfunctie te vervallen.
- Bij het afspelen van MP3 kan er alleen in dezelfde map worden gezocht.

7. Supersnelle zoekfunctie voor mappen: Draai de jog-draaischijf rond terwijl u de FOLDER SEARCH toets ingedrukt houdt (tijdens MP3 weergave).

Voor gebruik van de supersnelle mapzoekfunctie houdt u de **FOLDER SEARCH** toets (◀, ▶) ingedrukt terwijl u de jog-draaischijf in de richting draait waarin u wilt zoeken; het supersnel zoeken wordt uitgevoerd overeenkomstig de afstand waarover de jog-draaischijf wordt gedraaid.

- Het zoeken wordt uitgevoerd in de richting waarin de jog-draaischijf wordt gedraaid, ongeacht welke **FOLDER SEARCH** toets wordt ingedrukt.
- Wanneer de **FOLDER SEARCH** toets wordt losgelaten, komt deze zoekfunctie te vervallen.

Opmerking:

De bovenkant van de jog-draaischijf bevat een ingebouwde schakelaar; plaats geen voorwerpen op de jog-draaischijf en druk er ook niet te hard op. Zet nooit een drankje op de bovenkant, want als vloeistof gemorst wordt en in het apparaat terechtkomt kan dit een defect veroorzaken.

3. Búsqueda por tramas: Gire el mando de lanzadera durante el estado de pausa.

Cuando se ajusta el modo de lanzadera en **CDJ**, se habilita el modo de pausa audible y cuando se ajusta en **[VINYL]**, se realiza la pausa inaudible; el audio del disco CD se reproduce a una velocidad correspondiente a la velocidad de rotación del mando de lanzadera.

- La posición de pausa cambia en unidades de 1 trama.
- Una rotación del mando de lanzadera corresponde a 1,8 segundos de reproducción del disco CD (135 tramas).

4. Reproducción con rotación: Gire el mando de lanzadera durante la reproducción o pausa.

Consulte el apartado "Reproducción con rotación" de la sección de Operaciones avanzadas.

5. Búsqueda súper rápida: Gire el mando de lanzadera durante la reproducción, mientras mantiene presionado el botón SEARCH.

Para realizar la búsqueda a alta velocidad, mantenga presionado el botón **SEARCH** (◀◀, ▶▶) mientras gira el mando de lanzadera en el sentido en el que desee realizar la búsqueda; la búsqueda a alta velocidad se efectuará en proporción al grado de rotación del mando de lanzadera.

- La búsqueda se efectúa en el sentido de rotación del mando de lanzadera, sin tener importancia el botón **SEARCH** que se haya presionado.
- Cuando se deja de girar el mando, la reproducción retorna a la normalidad.
- Cuando se suelta el botón **SEARCH**, se cancela este modo.
- Durante la reproducción de archivos MP3, el avance rápido/inversión rápida sólo pueden realizarse dentro de la misma carpeta.

6. Búsqueda súper rápida de pistas: Gire el mando de lanzadera mientras mantiene presionado el botón TRACK SEARCH.

Para realizar la búsqueda de pistas a alta velocidad, mantenga presionado el botón **TRACK SEARCH** (◀◀, ▶▶) mientras gira el mando de lanzadera en el sentido en el que desee realizar la búsqueda; la búsqueda de pistas a alta velocidad se efectuará en proporción a la cantidad de rotación del mando de lanzadera.

- La búsqueda se efectúa en el sentido de rotación del mando de lanzadera, sin tener importancia el botón **TRACK SEARCH** que se haya presionado.
- Cuando se suelta el botón **TRACK SEARCH**, se cancela este modo.
- Cuando se reproducen archivos MP3, la búsqueda sólo puede efectuarse dentro de la misma carpeta.

7. Búsqueda súper rápida de carpetas: Gire el mando de lanzadera mientras mantiene presionado el botón FOLDER SEARCH (durante la reproducción de archivos MP3).

Para realizar la búsqueda súper rápida de carpetas, mantenga presionado el botón **FOLDER SEARCH** (◀, ▶) mientras gira el mando de lanzadera en el sentido en el que desee realizar la búsqueda; la búsqueda súper rápida de carpetas se efectuará en proporción a la cantidad de rotación del mando de lanzadera.

- La búsqueda se efectúa en el sentido de rotación del mando de lanzadera, sin tener importancia el botón **FOLDER SEARCH** que se haya presionado.
- Cuando se suelta el botón **FOLDER SEARCH**, se cancela este modo.

Nota:

La superficie del mando de lanzadera está provista de un interruptor incorporado; no apoye objetos sobre el mando ni le aplique mucha fuerza. No ponga bebidas sobre la superficie, porque si algún líquido se introdujera en el mecanismo, causaría mal funcionamiento.

Mengen van twee muziekstukken

(Voorbeeld: Mengen van muziekstuk B met muziekstuk A dat nu via de hoofd-luidsprekers wordt weergegeven.)

- Sluit de CD1 speler op CH1 van het DJ-mengpaneel aan en sluit de CD2 speler op CH2 aan.
- Verhoog de TRIM, CHANNEL FADER en MASTER LEVEL instellingen zodat het geluid van de CD1 speler wordt weergegeven.

1. Schuif de CROSS FADER schuifregelaar van het DJ-mengpaneel helemaal naar links (CH1).

- Muziekstuk A wordt via de luidsprekers weergegeven.

2. Plaats een CD in de CD2 speler.

3. Gebruik de TRACK SEARCH toetsen (◀◀, ▶▶) van de CD2 speler om muziekstuk B te kiezen.

4. Zet de "CH2" MONITOR SELECTOR toets van het DJ-mengpaneel op ON.

5. Draai aan de MONITOR LEVEL regelaar van het DJ-mengpaneel zodat muziekstuk B via de hoofdtelefoon wordt weergegeven.

- Via de hoofd-luidsprekers wordt alleen het geluid van muziekstuk A weergegeven.

6. Stel het cue-punt in voor muziekstuk B dat u via de hoofdtelefoon hoort.

- ① Druk tijdens weergave van de CD2 speler op de **PLAY/PAUSE** toets (▶/II) om het cue-punt te horen dat u gaat instellen.
 - Wanneer de jogfunctie is ingesteld op **CDJ**, komt het apparaat in de pauzestand met geluid te staan (u hoort het geluid van de muziek); wanneer de **[VINYL]** stand is ingesteld, komt het apparaat in de stille pauzestand te staan (er is geen geluid).

- ② Draai aan de jog-draaischijf van de CD2 speler om het gewenste cue-punt te kiezen (eerste beat).

- ③ Zodra u het cue-punt gekozen hebt, drukt u op de **CUE** toets van de CD2 speler.
 - Het geluid van de speler wordt gedempt en het instellen van het cue-punt is voltooid.

7. Druk nu, terwijl muziekstuk A via de luidsprekers wordt weergegeven, op de PLAY/PAUSE toets (▶/II) van de CD2 speler.

- Via de hoofd-luidsprekers wordt alleen het geluid van muziekstuk A weergegeven.
- Het geluid van muziekstuk B wordt via de hoofdtelefoon weergegeven.

8. Gebruik de temposchuifregelaar om het tempo (BPM = beats per minuut) van muziekstuk A en B met elkaar in overeenstemming te brengen.

Verschuif de temposchuifregelaar van de CD2 speler zodanig dat de BPM van muziekstuk B overeenkomt met die van muziekstuk A.

- Wanneer de twee BPM waarden met elkaar in overeenstemming zijn, is de BPM synchronisatie voltooid.

9. Druk op de CUE toets van de CD2 speler.

- De CD2 speler komt bij het cue-punt in de pauzestand te staan.

10. Druk nu, terwijl muziekstuk A via de luidsprekers wordt weergegeven, op de PLAY/PAUSE toets (▶/II) van de CD2 speler.

- Het afspelen van muziekstuk B begint.

11. Luister naar het geluid dat via de hoofdtelefoon wordt weergegeven en schuif dan geleidelijk de CROSS FADER schuifregelaar van het DJ-mengpaneel van de linker- naar de rechterkant (CH2).

- Het geluid van muziekstuk A wordt nu geleidelijk gemengd met het geluid van muziekstuk B.
- Wanneer u de CROSS FADER schuifregelaar van het DJ-mengpaneel helemaal naar rechts hebt geschoven, is de geluidswaargave verschoven van muziekstuk A naar muziekstuk B en hoort u enkel het geluid van muziekstuk B via de luidsprekers.

■ Langdurige gemengde weergave

Als de BPM waarden met elkaar in overeenstemming zijn, zal het gemengde geluid van muziekstuk A en B goed klinken, ook wanneer de CROSS FADER schuifregelaar in de middelste stand staat.

■ Faderstart-weergave

Bij gebruik van de kruisfader-startfunctie van een Pioneer DJ-mengpaneel kunt u voorstaande stap 10 overslaan zodat de bediening eenvoudiger wordt. Bovendien zal bij het terugzetten van de CROSS FADER schuifregelaar in de oorspronkelijke stand, de gebruiksstatus terugkeren naar de status van stap 9 (de CD2 speler is bij het cue-punt), zodat u dezelfde weergave naar wens meerdere malen kunt herhalen.

Mezcla de pistas distintas

(Ejemplo: Mezcle la pista B con la pista A que se está actualmente reproduciendo por los altavoces principales.)

- Conecte el reproductor CD1 al CH1 de la consola de mezcla para DJ, y conecte el reproductor CD2 al CH2.

- Incremente los ajustes de TRIM, CHANNEL FADER, y MASTER LEVEL de la forma apropiada para que se reproduzca el sonido desde el reproductor CD1.

1. Ajuste el control deslizante de CROSS FADER de la consola de mezcla para DJ en el lado izquierdo (CH1).

- Se escuchará la pista A por los altavoces.

2. Inserte un disco CD en el reproductor CD2.

3. Presione los botones TRACK SEARCH (◀◀, ▶▶) en el reproductor CD2 para encontrar y seleccionar la pista B.

4. Ajuste en ON el botón MONITOR SELECTOR de CH2 de la consola de mezcla para DJ.

5. Gire el control MONITOR LEVEL de la consola de mezcla para DJ para poder escuchar la pista B por los auriculares.

- Sólo se oír la pista A por los altavoces principales.

6. Ajuste el punto de localización para la pista B con los auriculares.

- ① Con el reproductor CD2 en el modo de reproducción, presione el botón **PLAY/PAUSE** (▶/II) para escuchar el punto de localización deseado.
 - Cuando el modo de lanzadera esté ajustado en **CDJ**, la unidad se establecerá en el modo de pausa audible (podrá oírse el sonido); cuando se ajuste en **[VINYL]**, la unidad se establecerá en el modo de pausa inaudible (no podrá oírse el sonido).

- ② Gire el mando de lanzadera del reproductor CD2 y busque el punto de localización de la pista (primer tiempo).

- ③ Cuando haya establecido el punto de localización, presione el botón **CUE** del reproductor CD2.
 - Se silenciará el sonido del reproductor y se completará la localización.

7. Presione simultáneamente el botón PLAY/PAUSE (▶/II) del reproductor CD2 cuando el sonido de la pista A se oiga por los altavoces.

- Sólo se oír la pista A por los altavoces principales.
- La pista B se oír por los auriculares.

8. Mueva el control deslizante de ajuste del tempo de modo que corresponda el tempo (BPM = tiempos por minuto) de la pista A con el de la B.

Mueva el control deslizante de ajuste del tempo del reproductor CD2 de forma que el valor de BPM de la pista B coincida con el de la pista A.

- Cuando coincidan los dos valores de BPM, se completará la sincronización de BPM.

9. Presione el botón CUE del reproductor CD2.

- El reproductor CD2 se establecerá en el modo de pausa en el punto de localización.

10. Así que el sonido de la pista A se oiga por los altavoces, presione el botón PLAY/PAUSE (▶/II) del reproductor CD2.

- Se iniciará la reproducción de la pista B.

11. Mientras comprueba el sonido a través de los auriculares, mueva gradualmente el control deslizante CROSS FADER de la consola de mezcla para DJ desde el lado izquierdo al derecho (CH2).

- El sonido de la pista A de los altavoces se mezclará gradualmente con el sonido de la pista B.
- Cuando el control deslizante CROSS FADER de la consola de mezcla para DJ se mueva por completo al lado derecho, el sonido oído por el altavoz habrá cambiado del de la pista A al de la pista B, y la operación se habrá completado.

■ Reproducción con mezcla larga

Si el valor de BPM coincide, la mezcla de las pistas A y B sonará bien aunque el control deslizante CROSS FADER esté en la posición intermedia.

■ Reproducción de inicio con fundido

Empleando la función de inicio con fundido de una consola de mezcla para DJ Pioneer, podrá eliminarse el paso 10 anterior para simplificar todavía más la mezcla. Adicionalmente, cuando se reponga el control deslizante CROSS FADER a su posición original, el estado vuelve al del paso 9 (reproductor CD2 en su punto de localización), por lo que puede repetirse la misma reproducción tantas veces como se desee.

Acerca de la visualización de texto (TEXT)

Presione el botón **TEXT MODE** para habilitar el modo de visualización de TEXT; cada vez que se vuelve a presionar el botón, la visualización alterna entre el nombre de pista, nombre de álbum, y nombre de artista. Durante la reproducción de archivos MP3, la visualización alternará entre el nombre del título de la etiqueta ID3 o nombre de archivo/nombre de álbum de la etiqueta ID3/nombre del artista de la etiqueta ID3.

- Pueden visualizarse hasta 48 caracteres de texto de cada elemento; el texto con más de 8 caracteres se desplaza.
- El texto puede incluir caracteres alfanuméricos y algunos símbolos.
- Si no hay texto disponible, se visualizará el mensaje **[NO TEXT]**.

Quando se selecciona un nombre de pista en el visualizador de TEXT y luego se inserta un disco, o después de insertar un disco si se selecciona el nombre de pista del visualizador de TEXT, o si se efectúa la búsqueda de pistas para cambiar la pista de reproducción, se visualizará el icono [♪] seguido del nombre de pista (en caso de MP3, se visualizará el nombre de título o el nombre de archivo de la etiqueta ID3).

Además, durante la reproducción de archivos MP3, se visualizará la velocidad en bits después del nombre de pista.

♪ CDJ-800MK2 [128 Kbps]

Quando se selecciona un nombre de álbum en el visualizador de TEXT y luego se inserta este disco, o después de insertar un disco si se selecciona el nombre de álbum del visualizador de TEXT, se visualizará el icono [📀] seguido del nombre de álbum (en caso de MP3, se visualizará el nombre de álbum de la etiqueta ID3).

📀 Pioneer

Quando se selecciona un nombre de artista en el visualizador de TEXT y luego se inserta un disco, o si después de insertar un disco se selecciona el nombre de artista del visualizador de TEXT, o si se efectúa la búsqueda de pistas para cambiar la pista de reproducción, se visualizará el icono [👤] seguido del nombre de artista (en caso de MP3, se visualizará el nombre de artista de la etiqueta ID3).

👤 Pioneer PRO DJ

Quando se efectúa la búsqueda de carpetas con archivos MP3, se visualizará el nombre de la carpeta.

Pioneer DJ

- Presione el botón **TIME MODE/AUTO CUE** para cambiar a la visualización del modo de tiempo.

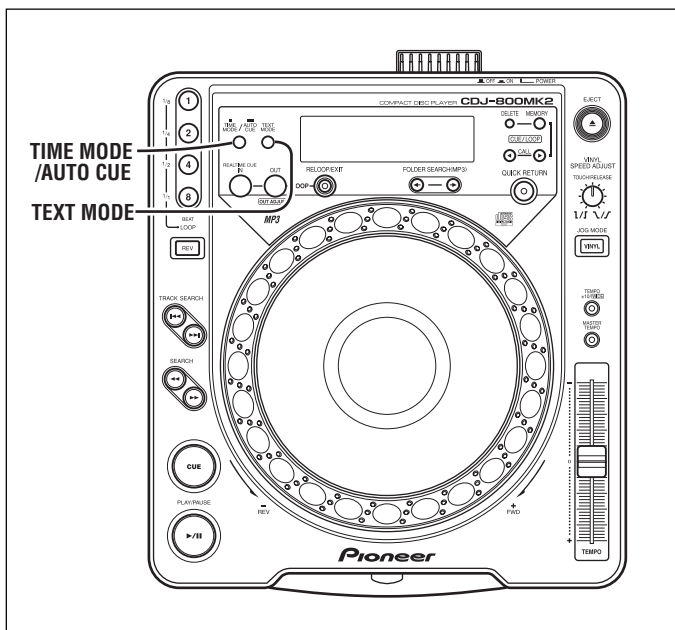

Betreffende het TEXT display

Druk op de **TEXT MODE** toets om de TEXT aanduidingsfunctie in te schakelen; wanneer daarna opnieuw op de toets wordt gedrukt, wordt er omgeschakeld tussen het aangeven van de naam van het muziekstuk, het album en de artiest. Tijdens MP3 weergave wordt er omgeschakeld tussen het aangeven van de ID3-tag titelnaam of bestandsnaam/ID3-tag albumtitel/ID3-tag artiestennaam.

- Elk onderdeel kan maximaal 48 tekens tekst tonen; tekst die langer is dan 8 tekens schuift over het display.
- Op het display kunnen alfanumerieke tekens en sommige symbolen worden getoond.
- Als er geen tekst beschikbaar is, ziet u de melding **[NO TEXT]** op het display.

Als een muziektitel wordt gekozen bij weergave van het TEXT display en daarna een disc wordt geplaatst, of als er een disc wordt geplaatst en dan de muziektitel op het TEXT display wordt gekozen, of als er een muziekstuk-zoekbewerking wordt uitgevoerd om een ander muziekstuk af te spelen, zal het [♪] pictogram verschijnen en dan de muziektitel (bij MP3 wordt de titelnaam of de bestandsnaam van de ID3-tag getoond). Tijdens MP3 weergave zal de bitrate getoond worden en dan de titel van het muziekstuk.

♪ CDJ-800MK2 [128 Kbps]

Als een albumtitel wordt gekozen bij weergave van het TEXT display en daarna de betreffende disc wordt geplaatst, of als er een disc wordt geplaatst en dan de albumtitel op het TEXT display wordt gekozen, zal het [📀] pictogram verschijnen en dan de albumtitel (bij MP3 wordt de albumtitel van de ID3-tag getoond).

📀 Pioneer

Als een artiestennaam wordt gekozen bij weergave van het TEXT display en daarna een disc wordt geplaatst, of als er een disc wordt geplaatst en dan de artiestennaam op het TEXT display wordt gekozen, of als er een muziekstuk-zoekbewerking wordt uitgevoerd om een ander muziekstuk af te spelen, zal het [👤] pictogram verschijnen en dan de artiestennaam (bij MP3 wordt de artiestennaam van de ID3-tag getoond).

👤 Pioneer PRO DJ

Als bij MP3 de mapzoekfunctie wordt gebruikt, zal de mapnaam getoond worden.

Pioneer DJ

- Druk op de **TIME MODE/AUTO CUE** toets om over te schakelen naar de tijdsaanduiding.

Geavanceerde bediening

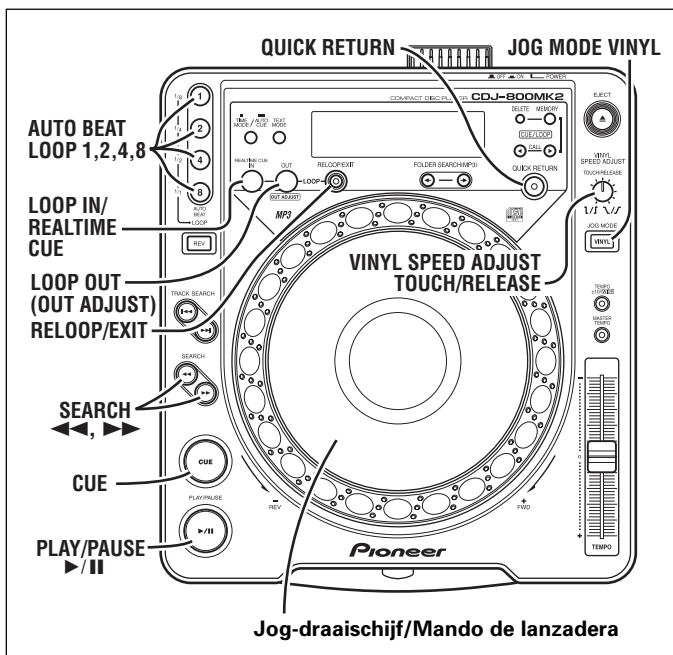

Scratch-weergave

Als de jogfunctie op [VINYL] wordt ingesteld en u dan op de bovenkant van de jog-draaischijf drukt en eraan draait, wordt de muziek weergegeven overeenkomstig de snelheid en de draairichting van de jog-draaischijf.

1. Druk op de JOG MODE VINYL toets zodat de indicator van de toets oplicht.

- De [Vinyl] indicator van de jog-draaischijf zal ook oplichten.

2. Druk tijdens afspelen op de bovenkant van de jog-draaischijf.

- De afspeelsnelheid wordt langzamer en de weergave stopt (de tijd totdat de weergave stopt [de "responskarakteristiek"] kan afzonderlijk worden ingesteld). Als u aan de jog-draaischijf draait voordat de weergave volledig is gestopt, zal het geluid stoppen en wordt de weergave uitgevoerd overeenkomstig de richting en snelheid waarmee de jog-draaischijf in stap 3 wordt rondgedraaid.

3. Draai de jog-draaischijf in de richting en met de snelheid waarmee u de muziek wilt weergeven.

- De weergave wordt uitgevoerd overeenkomstig de richting en snelheid waarmee de jog-draaischijf wordt rondgedraaid.

4. Neem uw hand van de jog-draaischijf af.

- De afspeelsnelheid wordt verhoogd of verlaagd, om terug te keren naar de status voordat de jog-draaischijf was aangeraakt (de tijd voor de verhoging/verlaging van de afspeelsnelheid tot de vorige toestand [de "responskarakteristiek"] kan afzonderlijk worden ingesteld.).

■ Met de onderstaande functie wordt de tijd ingesteld totdat de disc volledig is gestopt wanneer u op de bovenkant van de jog-draaischijf drukt en de tijd dat vanaf volledige stilstand de normale afspeelsnelheid wordt bereikt wanneer u de bovenkant van de jog-draaischijf loslaat.

Draai aan de VINYL SPEED ADJUST TOUCH/RELEASE regelaar.

- Bij bediening van de regelaar verandert de snelheidsvermindering (respons) vanaf weergave naar volledige stilstand en de snelheidsvermeerdering (respons) vanaf volledige stilstand naar normale weergave.

Spin-weergave

Tijdens afspelen in de VINYL stand kunt u op de bovenkant van de jog-draaischijf of op de PLAY/PAUSE toets (▶/||) drukken om het afspelen te pauzeren en daarna de jog-draaischijf snel rond te draaien; het afspelen blijft ook na het loslaten van de jog-draaischijf doorgaan in de richting en met de snelheid die overeenkomen met de richting en de snelheid waarin de jog-draaischijf rond draait.

Remfunctie

- Als u in de VINYL stand op de PLAY/PAUSE toets (▶/||) drukt om het afspelen te pauzeren, zal het geluid afnemen overeenkomstig de instelling van de VINYL SPEED ADJUST TOUCH/RELEASE regelaar.

Operaciones avanzadas

Reproducción rascada

Cuan el modo de lanzadera está ajustado en [VINYL], al presionar la superficie superior del mando de lanzadera y girarlo, la reproducción se realizará en proporción a la velocidad y sentido de rotación del mando de lanzadera.

1. Presione el botón JOG MODE VINYL de forma que se encienda el indicador del botón.

- También se enciende el indicador del mando de lanzadera [Vinyl].

2. Durante la reproducción, toque la superficie superior del mando de lanzadera.

- La velocidad de reproducción se reducirá y se parará (el tiempo de desaceleración hasta la parada completa ["características de respuesta"] podrá ajustarse independientemente). Si el mando de lanzadera se gira mientras la velocidad de la reproducción esté reduciéndose pero antes de pararse por completo, el sonido se interrumpirá, y después se realizará la reproducción en respuesta al sentido y velocidad de giro del mando de lanzadera en el paso 3.

3. Gire el mando de lanzadera en el sentido y a la velocidad que desee efectuar la reproducción.

- La reproducción se oír en proporción al sentido y a la velocidad de rotación de mando de lanzadera.

4. Suelte la mano del mando de lanzadera.

- La reproducción empezará a acelerarse o desacelerarse para volver a su estado anterior al accionamiento del mando de lanzadera (el tiempo de aceleración/desaceleración hasta que la reproducción vuelve a su condición anterior ["características de respuesta"] podrá ajustarse independientemente).

■ Esta función ajusta el tiempo hasta la parada completa cuando se presiona la superficie del mando de lanzadera, y el tiempo desde la parada completa a la velocidad de reproducción normal cuando se suelta el mando de lanzadera.

Gire el mando VINYL SPEED ADJUST TOUCH/RELEASE.

- Al girar el mando se cambia la velocidad de desaceleración (respuesta) desde la reproducción a la parada completa, y la velocidad de aceleración (respuesta) desde la parada completa a la velocidad normal de reproducción.

Reproducción con rotación

Durante la reproducción en el modo VINYL, toque la superficie del mando de lanzadera o presione el botón PLAY/PAUSE (▶/||) para pausar la reproducción, y después gire rápidamente el mando de lanzadera; aunque separe la mano del mando de lanzadera, la reproducción se producirá en proporción al sentido y a la velocidad de rotación del mando de lanzadera.

Frenado

- Durante la reproducción en el modo VINYL, si se presiona el botón PLAY/PAUSE (▶/||) para pausar la reproducción, el sonido se desacelera a la velocidad de frenado ajustada con el mando VINYL SPEED ADJUST TOUCH/RELEASE.
- Cuando se presiona el botón PLAY/PAUSE (▶/||) otra vez para reanudar la reproducción, el sonido se acelera a la velocidad ajustada con el mando VINYL SPEED ADJUST TOUCH/RELEASE.

Retorno rápido

Cuando el modo de lanzadera está ajustado en [VINYL], al presionar la superficie del mando de lanzadera la reproducción retorna instantáneamente al punto de localización.

1. Presione el botón JOG MODE VINYL de forma que se encienda el indicador del botón.

- También se enciende el indicador del mando de lanzadera [Vinyl].

2. Presione el botón QUICK RETURN de forma que se encienda el indicador del botón.

- La visualización del mando de lanzadera mostrará el indicador de la posición del punto de localización parpadeando.

3. Durante la reproducción, toque la superficie del mando de lanzadera.

- Si se ha almacenado en la memoria un punto de localización, la reproducción volverá instantáneamente al punto de localización almacenado; si no se ha almacenado ningún punto de localización en la memoria, la reproducción no cambiará.

- Wanneer u nog een keer op de **PLAY/PAUSE** toets (▶/II) drukt om het afspelen te hervatten, zal het geluid toenemen overeenkomstig de instelling van de **VINYL SPEED ADJUST TOUCH/RELEASE** regelaar.

Snelle terugkeerfunctie

Als de jogfunctie op **[VINYL]** staat en u dan op de bovenkant van de jog-draaischijf drukt, wordt er meteen teruggekeerd naar weergave vanaf het cue-punt.

- Druk op de JOG MODE VINYL toets zodat de indicator van de toets oplicht.**
 - De **[Vinyl]** indicator van de jog-draaischijf zal ook oplichten.
- Druk op de QUICK RETURN toets zodat de indicator van de toets oplicht.**
 - Op het display van de jog-draaischijf wordt de knipperende indicator voor de plaats van het cue-punt aangegeven.
- Druk tijdens afspelen op de bovenkant van de jog-draaischijf.**
 - Als er een cue-punt in het geheugen is opgeslagen, wordt er meteen teruggekeerd naar weergave vanaf het opgeslagen cue-punt; als er geen cue-punt in het geheugen is opgeslagen, zal de weergave niet veranderen.
 - Er wordt ook teruggekeerd naar weergave vanaf het loop-beginpunt (cue-punt) als tijdens loop-weergave op de jog-draaischijf wordt gedrukt.
 - Tijdens MP3 weergave kan de snelle terugkeerfunctie binnen de huidige map worden gebruikt.

Loop-weergave

■ Instellen van een loop

- Druk op de PLAY/PAUSE toets (▶/II) om te beginnen met afspelen.**
- Druk tijdens afspelen of in de pauzestand op de LOOP IN/REALTIME CUE toets.**
 - Deze bedieningshandeling is niet nodig als een vooraf ingesteld cue-punt als beginpunt voor de loop wordt gebruikt.
- Wanneer tijdens afspelen het gewenste eindpunt voor de loop wordt bereikt, drukt u op de LOOP OUT toets.**
 - De indicator van de **AUTO BEAT LOOP 8 (1/1)** toets licht op.
 - Het afspelen tussen het ingestelde beginpunt en eindpunt van de loop begint.
 - Tijdens MP3 weergave kan er alleen een loop worden ingesteld tussen punten die in hetzelfde muziekstuk zijn.
 - Wanneer een loop is ingesteld, licht de **RELOOP/EXIT** toets op.

■ Verkorten van de loop-lengte

Wanneer de handbediende instelfunctie wordt gebruikt om tijdens afspelen of in de pauzestand een loop te creëren, zal de **AUTO BEAT LOOP 8 (1/1)** toets oplichten.

Druk op een van de AUTO BEAT LOOP toetsen (1, 2, 4 of 8).

- Wanneer op de **AUTO BEAT LOOP 1 (1/8)** toets wordt gedrukt, zal de indicator van de toets oplichten en begint de loop-weergave tussen het beginpunt van de loop en een punt op 1/8 van de volledige lengte van de oorspronkelijke loop.
- Wanneer op de **AUTO BEAT LOOP 2 (1/4)** toets wordt gedrukt, zal de indicator van de toets oplichten en begint de loop-weergave tussen het beginpunt van de loop en een punt op 1/4 van de volledige lengte van de oorspronkelijke loop.
- Wanneer op de **AUTO BEAT LOOP 4 (1/2)** toets wordt gedrukt, zal de indicator van de toets oplichten en begint de loop-weergave tussen het beginpunt van de loop en een punt op 1/2 van de volledige lengte van de oorspronkelijke loop.
- Wanneer op de **AUTO BEAT LOOP 8 (1/1)** toets wordt gedrukt, zal de indicator van de toets oplichten en begint de loop-weergave tussen het beginpunt van de loop en een punt op 1/1 (alles) van de lengte van de oorspronkelijke loop.

Als u na het instellen van de loop op een van de AUTO BEAT LOOP toetsen drukt terwijl u de LOOP IN/REALTIME CUE toets ingedrukt houdt, zal het volgende gebeuren:

- Wanneer op de **AUTO BEAT LOOP 1 (1/8)** toets wordt gedrukt: 1/8 loop (1/64e van de oorspronkelijk gecreëerde loop)
- Wanneer op de **AUTO BEAT LOOP 2 (1/4)** toets wordt gedrukt: 1/4 loop (1/32e van de oorspronkelijk gecreëerde loop)
- Wanneer op de **AUTO BEAT LOOP 4 (1/2)** toets wordt gedrukt: 1/2 loop (1/16e van de oorspronkelijk gecreëerde loop)
- Wanneer op de **AUTO BEAT LOOP 8 (1/1)** toets wordt gedrukt: 1/1 loop (1/8e van de oorspronkelijk gecreëerde loop)
- Wanneer op de **RELOOP/EXIT** toets wordt gedrukt, wordt de loop-weergave geannuleerd en wordt de vorige loop-functie (automatisch/handmatig) weer hersteld.

- La reproducción también volverá al punto de entrada (punto de localización) si se presiona el mando de lanzadera durante la reproducción de bucle.
- Durante la reproducción de archivos MP3, el retorno rápido puede efectuarse dentro de la misma carpeta.

Reproducción de bucle

■ Definición de un bucle

- Presione el botón PLAY/PAUSE (▶/II) para iniciar la reproducción.**
- Durante la reproducción o en estado de pausa, presione el botón LOOP IN/REALTIME CUE.**
 - Esta operación no será necesaria si ya se ha ajustado un punto de localización previamente grabado como el punto de inicio del bucle.
- Quando la reproducción llegue al punto salida del bucle deseado, presione el botón LOOP OUT.**
 - Se enciende el indicador del botón **AUTO BEAT LOOP 8 (1/1)**.
 - La reproducción se iniciará entre el punto de entrada del bucle y el de salida del bucle.
 - Durante la reproducción de archivos MP3, el bucle sólo puede ajustarse entre puntos ajustados dentro de la misma pista.
 - Cuando se haya ajustado el bucle, se encenderá el botón **RELOOP/EXIT**.

■ Acorte la duración del bucle

Quando se emplea el modo manual para crear un bucle durante la reproducción o el modo de pausa, se enciende el botón **AUTO BEAT LOOP 8 (1/1)**.

Presione uno de los botones AUTO BEAT LOOP (1, 2, 4 u 8).

- Cuando se presiona el botón **AUTO BEAT LOOP 1 (1/8)**, se enciende el indicador del botón y se inicia la reproducción de bucle entre el punto de entrada del bucle hasta un punto a 1/8 de toda la duración del bucle original.
- Cuando se presiona el botón **AUTO BEAT LOOP 2 (1/4)**, se enciende el indicador del botón y se inicia la reproducción de bucle entre el punto de entrada del bucle hasta un punto a 1/4 de toda la duración del bucle original.
- Cuando se presiona el botón **AUTO BEAT LOOP 4 (1/2)**, se enciende el indicador del botón y se inicia la reproducción de bucle entre el punto de entrada del bucle hasta un punto a 1/2 de toda la duración del bucle original.
- Cuando se presiona el botón **AUTO BEAT LOOP 8 (1/1)**, se enciende el indicador del botón y se inicia la reproducción de bucle entre el punto de entrada del bucle hasta un punto a 1/1 (toda entera) de la duración del bucle original.

Después de haber ajustado el bucle, si presiona uno de los botones AUTO BEAT LOOP mientras mantiene presionado el botón LOOP IN/REALTIME CUE, se efectuarán las operaciones siguientes:

- Cuando se presiona el botón **AUTO BEAT LOOP 1 (1/8)**: 1/8 de bucle (1/64 parte del bucle originalmente creado)
- Cuando se presiona el botón **AUTO BEAT LOOP 2 (1/4)**: 1/4 de bucle (1/32 parte del bucle originalmente creado)
- Cuando se presiona el botón **AUTO BEAT LOOP 4 (1/2)**: 1/2 de bucle (1/16 parte del bucle originalmente creado).
- Cuando se presiona el botón **AUTO BEAT LOOP 8 (1/1)**, 1/1 de bucle (1/8 parte del bucle originalmente creado).
- Cuando presione el botón **RELOOP/EXIT**, la reproducción de bucle se cancelará y se restaurará el modo del bucle anterior (auto/manual).

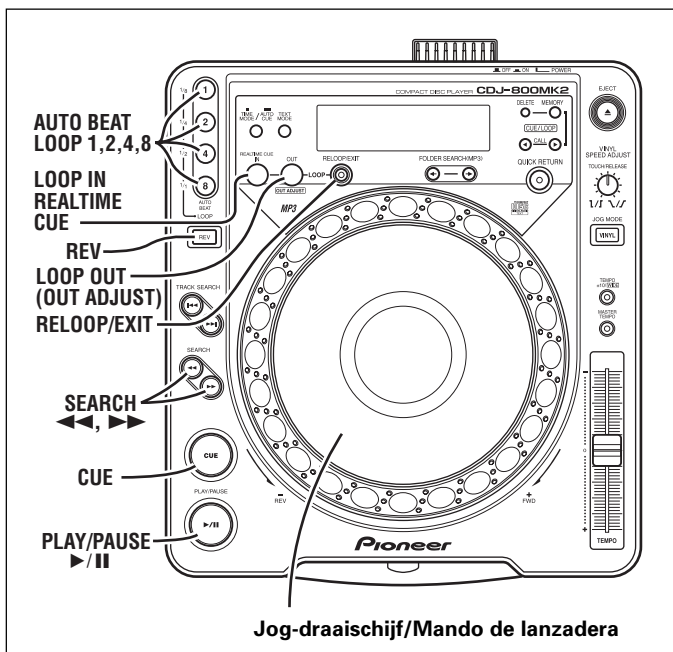

Jog-draaischijf/Mando de lanzadera

■ Creëren van een automatische loop gebaseerd op de BPM (AUTO BEAT LOOP) van het muziekstuk
Druk tijdens afspelen of in de pauzestand op een van de AUTO BEAT LOOP toetsen (1, 2, 4 of 8).

- De ingedrukte toets begint te knipperen en het eindpunt van de loop wordt automatisch ingesteld gebaseerd op de BPM van het muziekstuk; hierna begint de loop-weergave.
- Wanneer op de **AUTO BEAT LOOP 1** toets wordt gedrukt, wordt het eindpunt van de loop ingesteld op het punt dat op één beat is na het indrukken van de toets.
- Wanneer op de **AUTO BEAT LOOP 2** toets wordt gedrukt, wordt het eindpunt van de loop ingesteld op het punt dat op twee beats is na het indrukken van de toets.
- Wanneer op de **AUTO BEAT LOOP 4** toets wordt gedrukt, wordt het eindpunt van de loop ingesteld op het punt dat op vier beats is na het indrukken van de toets.
- Wanneer op de **AUTO BEAT LOOP 8** toets wordt gedrukt, wordt het eindpunt van de loop ingesteld op het punt dat op acht beats is na het indrukken van de toets.
- Als na het instellen van een automatische beat-loop nog een keer op een van de **AUTO BEAT LOOP** toetsen (**1, 2, 4 of 8**) wordt gedrukt, zal er een nieuwe loop-weergave beginnen met gebruik van het voorheen ingestelde loop-beginpunt en een nieuw loop-eindpunt dat automatisch is ingesteld op basis van de BPM van het muziekstuk.

Als u tijdens afspelen op een van de AUTO BEAT LOOP toetsen drukt terwijl u de LOOP IN/REALTIME CUE toets ingedrukt houdt, zal het volgende gebeuren:

- Wanneer op de **AUTO BEAT LOOP 1 (1/8)** toets wordt gedrukt: 1/8 loop
- Wanneer op de **AUTO BEAT LOOP 2 (1/4)** toets wordt gedrukt: 1/4 loop
- Wanneer op de **AUTO BEAT LOOP 4 (1/2)** toets wordt gedrukt: 1/2 loop
- Wanneer op de **AUTO BEAT LOOP 8 (1/1)** toets wordt gedrukt: 1/1 loop
- Wanneer op de **RELOOP/EXIT** toets wordt gedrukt, wordt de loop-weergave geannuleerd en wordt de vorige loop-functie (automatisch/handmatig) weer hersteld.

■ Stoppen van de loop-weergave

Druk tijdens loop-weergave op de RELOOP/EXIT toets.

- Wanneer het eindpunt van de loop wordt bereikt, zal het afspelen normaal doorgaan zonder dat naar het beginpunt van de loop wordt teruggekeerd.

■ Para crear un bucle automático basado en el valor de BPM de la pista (AUTO BEAT LOOP)

Durante la reproducción o en el estado de pausa, presione uno de los botones AUTO BEAT LOOP (1, 2, 4 u 8).

- El botón presionado parpadeará, el punto de salida del bucle se ajustará automáticamente basándose en el valor de BPM de la pista, y se iniciará la reproducción del bucle.
- Cuando se presione el botón **AUTO BEAT LOOP 1**, el punto de salida del bucle se ajustará un tiempo después del momento en que se presiona el botón.
- Cuando se presione el botón **AUTO BEAT LOOP 2**, el punto de salida del bucle se ajustará dos tiempos después del momento en que se presiona el botón.
- Cuando se presione el botón **AUTO BEAT LOOP 4**, el punto de salida del bucle se ajustará cuatro tiempos después del momento en que se presiona el botón.
- Cuando se presione el botón **AUTO BEAT LOOP 8**, el punto de salida del bucle se ajustará ocho tiempos después del momento en que se presiona el botón.
- Después de haber ajustado un bucle de tiempo automático, si se presiona otra vez uno de los botones **AUTO BEAT LOOP (1, 2, 4, u 8)** se inicia la reproducción de un nuevo bucle empleando el punto de entrada de bucle previamente ajustado, con un nuevo punto de salida de bucle ajustado automáticamente basándose en el valor de BPM de la pista.

Durante la reproducción, si presiona uno de los botones AUTO BEAT LOOP mientras mantiene presionado el botón LOOP IN/REALTIME CUE, se efectuarán las operaciones siguientes:

- Cuando se presiona el botón **AUTO BEAT LOOP 1 (1/8)**: Bucle de 1/8 parte.
- Cuando se presiona el botón **AUTO BEAT LOOP 2 (1/4)**: Bucle de 1/4 parte.
- Cuando se presiona el botón **AUTO BEAT LOOP 4 (1/2)**: Bucle de 1/2 parte.
- Cuando se presiona el botón **AUTO BEAT LOOP 8 (1/1)**, bucle de 1/1 (entero).
- Cuando presione el botón **RELOOP/EXIT**, la reproducción de bucle se cancelará y se restaurará el modo del bucle anterior (auto/manual).

■ Para cancelar un bucle

Durante la reproducción de bucle, presione el botón RELOOP/EXIT.

- Cuando la reproducción llegue al punto de salida del bucle, continuará con normalidad, sin volver al punto de entrada del bucle.

■ Para cambiar un punto de salida de bucle

1. Durante la reproducción de bucle, presione el botón LOOP OUT (OUT ADJUST).

- El visualizador mostrará el tiempo del punto de salida; el botón **LOOP OUT** empezará a parpadear con rapidez y se apagará la luz del botón **LOOP IN/REALTIME CUE**.

2. Presione el botón SEARCH (◀▶) o gire el mando de lanzadera.

- El punto de salida de bucle cambiará en incrementos de una trama.
- El punto de salida de bucle no podrá moverse a una posición anterior al punto de entrada de bucle.
- En el caso de archivos MP3, el ajuste de las posiciones del bucle sólo podrá efectuarse dentro de la misma pista en la que se ajustaron los puntos de localización.
- Los puntos de salida de bucle no podrán modificarse durante la reproducción rascada.
- Cuando se presiona el botón **LOOP OUT** o después de haber transcurrido 30 segundos, se cancela el modo de ajuste y se reanuda la reproducción de bucle.

■ Wijzigen van het eindpunt van de loop

1. Druk tijdens loop-weergave op de LOOP OUT (OUT ADJUST) toets.

- De tijd van het eindpunt van de loop wordt op het display aangegeven. De **LOOP OUT** toets gaat snel knipperen en het lampje van de **LOOP IN/REALTIME CUE** toets gaat uit.

2. Druk op de SEARCH toets (◀◀, ▶▶) of draai aan de jog-draaischijf.

- Het eindpunt van de loop verandert in stapjes van 1 frame.
- Het eindpunt van de loop kan niet tot voorbij het beginpunt van de loop worden verschoven.
- Bij MP3 kan de loop alleen worden afgesteld binnen hetzelfde muziekstuk als waarin de cue-punten zijn ingesteld.
- Het eindpunt van de loop kan niet gewijzigd worden tijdens scratch-weergave.
- Druk op de **LOOP OUT** toets of wacht 30 seconden om de instelfunctie te verlaten en de loop-weergave te hervatten.

* Als de wijzigingsfunctie voor het eindpunt van de loop gekozen wordt terwijl de **AUTO BEAT LOOP 8 (1/1)** toets oplicht, begint de **AUTO BEAT LOOP 8 (1/1)** toets te knipperen en wordt het gewijzigde eindpunt voor de loop in het geheugen opgeslagen. Als de wijzigingsfunctie voor het eindpunt van de loop gekozen wordt terwijl de **AUTO BEAT LOOP 4, 2 of 1** toets oplicht, zal het eindpunt voor de loop gewijzigd worden maar wordt het gewijzigde eindpunt niet in het geheugen opgeslagen. Als de **AUTO BEAT LOOP** toets wordt ingedrukt om de loop in te korten, zal de weergave terugkeren naar **1/8, 1/4, 1/2 of 1/1** loop gebaseerd op de oorspronkelijke loop die gecreëerd was voor de wijziging, toen de **AUTO BEAT LOOP 8 (1/1)** toets oplichtte.

■ Terugkeren naar loop-weergave (Reloop)

Nadat de loop-weergave is gestopt, drukt u tijdens afspelen op de RELOOP/EXIT toets.

- De weergave keert terug naar het beginpunt van de voorheen ingestelde loop en de loop-weergave wordt hervat.
- Als automatische beat-loop is ingesteld, zal de loop-weergave hervat worden in de automatische beat-loopmodus.
- Bij MP3 weergave kan de reloop-functie niet gebruikt worden voor een andere map dan de nu gekozen map.

Achterwaartse weergave

Druk op de REV toets. De indicator van de toets licht op.

Het afspelen wordt in achterwaartse richting uitgevoerd.

- Het verhogen/verlagen van de afspeelsnelheid met de jog-draaischijf zal in de omgekeerde richting werken.
- De reloop-functie werkt niet tijdens achterwaartse weergave.
- Ononderbroken achterwaartse weergave is niet mogelijk bij loops van langer dan 15 seconden.
- Tijdens het zoeken van een muziekstuk of loop-weergave zal de audiogeheugenstatus-indicator (display van jog-draaischijf) 1 tot 2 seconden knipperen en is het mogelijk dat de scratch/achterwaartse weergavefuncties tijdelijk niet beschikbaar zijn.
- Bij MP3 is achterwaartse weergave over een bereik van meerdere mappen niet mogelijk.
- Tijdens MP3 weergave is het mogelijk dat achterwaartse weergave niet meteen gestart wordt bij sommige muziekstukken. (De melding [**Searching**] kan op het display verschijnen terwijl de speelduurinformatie in het apparaat wordt ingelezen voordat de weergave begint.)

Betreffende faderstart-weergave

Wanneer het bijgeleverde bedieningssignaalnoer gebruikt wordt om de **CONTROL** aansluiting van dit apparaat te verbinden met de corresponderende **CONTROL** aansluiting van een Pioneer DJ-mengpaneel, kunt u de kanaalfader van het mengpaneel gebruiken om de CD-speler uit de CUE paraatstand te halen, zodat meteen met afspelen wordt gestart. De kruisfader van het mengpaneel kan ook gebruikt worden om de faderstartfunctie op de speler te bedienen. Wanneer de faderschuifregelaar in de oorspronkelijke stand wordt teruggezet, zal de speler terugkeren naar het cue-punt (terug-naar-cue functie). Voor verdere informatie over de aansluitingen, zie Blz. 89.

* Si se selecciona el modo de ajuste del punto de salida de bucle mientras el botón **AUTO BEAT LOOP 8 (1/1)** está encendido, el botón **AUTO BEAT LOOP 8 (1/1)** parpadeará y el punto de salida de bucle modificado se actualizará en la memoria. Si se selecciona el modo de ajuste del punto de salida de bucle mientras el botón **AUTO BEAT LOOP 4, 2 ó 1** está encendido, podrá ajustarse el punto de salida de bucle, pero no se actualizará en la memoria. Si aquí se presiona el botón **AUTO BEAT LOOP** para acortar la reproducción del bucle, la reproducción volverá al bucle de **1/8, 1/4, 1/2, ó 1/1** del bucle en el bucle original creado antes de la modificación, cuando el botón **AUTO BEAT LOOP 8 (1/1)** estaba encendido.

■ Para volver a un bucle (repetición de bucle)

Durante la reproducción después de salida de un bucle, presione el botón RELOOP/EXIT.

- La reproducción volverá al punto de entrada de bucle previamente establecido, y se reanudará la reproducción de bucle.
- Si se ha ajustado el bucle de tiempo automático, la reproducción del bucle se reanuda en el modo de bucle de tiempo automático.
- En el caso de reproducción de archivos MP3, la repetición de bucle no podrá realizarse en una carpeta distinta a la que se tiene actualmente seleccionada.

Reproducción en inversión

Presione el botón REV. Se encenderá el indicador del botón.

La reproducción se iniciará en la dirección de inversión.

- La aceleración/desaceleración producida con la rotación del mando de lanzadera funcionará al revés.
- La repetición del bucle se efectuará durante la reproducción en inversión.
- La reproducción continua en inversión no podrá efectuarse con bucles de 15 segundos o más.
- Cuando realice la búsqueda de pistas o la reproducción de bucle, el indicador de estado de la memoria de audio (visualización del mando de lanzadera) parpadeará durante 1 a 2 segundos, y es posible que las operaciones de rascado/inversión queden temporalmente inhabilitadas.
- En el caso de archivos MP3, no podrá efectuarse la reproducción en inversión si abarca varias carpetas.
- Durante la reproducción de archivos MP3, es posible que la reproducción en inversión no se realice inmediatamente con algunas pistas. (Es posible que aparezca el mensaje [**Searching**] en el visualizador mientras se lee la información del tiempo de reproducción en la unidad antes de iniciarse la reproducción.)

Acerca de la reproducción de inicio con fundido

Quando se emplea el cable de control accesorio para conectar la toma **CONTROL** de esta unidad con la toma **CONTROL** correspondiente de una consola de mezcla para DJ Pioneer, al mover el atenuador de canales de la consola de mezcla se libera la espera de CUE del reproductor de discos CD, y se inicia instantáneamente la reproducción. El fundido cruzado de la consola de mezcla también podrá utilizarse para controlar el inicio con fundido en el reproductor. Además, cuando se repone la palanca de fundido a su posición original, el reproductor podrá hacerse retornar a su punto de localización (localización regresiva). Para más detalles relacionados con la conexión, consulte P. 89.

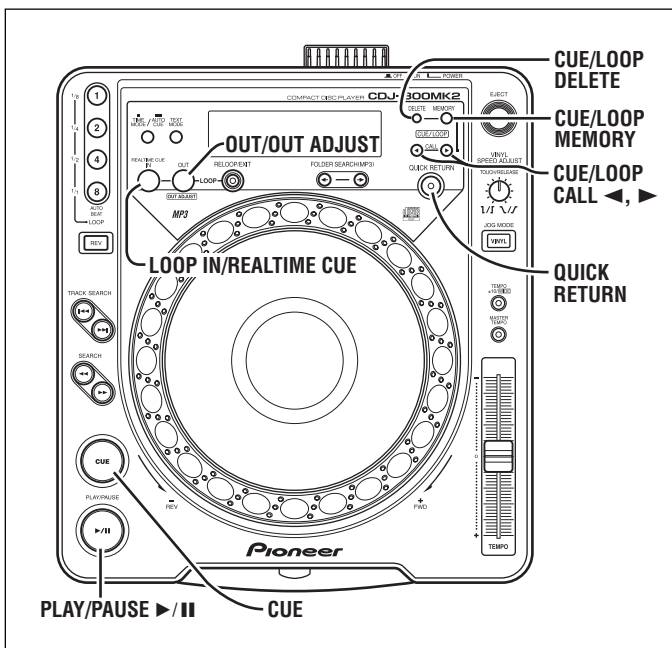

Relaisweergave met twee spelers

Wanneer het bijgeleverde bedieningssignalsnoer gebruikt wordt om de CONTROL aansluiting van deze speler te verbinden met die van een andere Pioneer CD-speler uit de CDJ-serie, kunt u automatische relaisweergave met de twee spelers uitvoeren (zie Blz. 90).

- Zet de AUTO CUE functie van de twee spelers op ON (de [A.CUE] indicator licht op het display op).
 - Zet de faderregelaar van het audiomengpaneel in de middenstand.
- 1. Begin met weergeven op de eerste speler.**
 - 2. Zodra het huidige muziekstuk is afgelopen, wordt automatisch begonnen met de weergave van de tweede speler.**
 - 3. De eerste speler komt bij het begin van het volgende muziekstuk in CUE paraatstand te staan.**
 - Dit wordt automatisch herhaald, zodat beide spelers om de beurt weergeven.
 - Door tijdens weergave van de ene speler de disc in de wachtende speler te vervangen en dan naar het gewenste muziekstuk te gaan, kunt u achter elkaar de gewenste muziekstukken van verschillende discs afspelen.
 - Door een cue-punt op de wachtende speler in te stellen is het mogelijk om het afspelen bij een gewenst punt in een bepaald muziekstuk te starten (zie Blz. 101 "Instellen van cue-punten").

Opmerking:

- Relaisweergave verloopt misschien niet juist als de audio-uitgangen van de twee spelers niet met hetzelfde audiomengpaneel zijn verbonden.
- Als de spelende speler wordt uitgeschakeld, kan het in sommige gevallen gebeuren dat de wachtende speler begint met weergeven.
- Het is niet mogelijk om de faderstartfunctie en de relaisweergavefunctie gelijktijdig te gebruiken, aangezien de bedieningssignalsnoeren verschillende aansluitingen vereisen.

Reproducción por relevos con dos reproductores

Cuando se emplea el cable de control accesorio para conectar las tomas CONTROL de este reproductor y de otro reproductor de discos CD de la serie CDJ Pioneer, podrá realizarse la reproducción automática por relevos con los dos reproductores (ver P. 90).

- Active (ON) la función de localización automática de ambos reproductores (el indicador [A.CUE] se encenderá en el visualizador).
 - Ponga el control de fundido de la consola de mezcla de audio en su posición central.
- 1. Inicie la reproducción en el primer reproductor.**
 - 2. Cuando finalice la pista actualmente en reproducción, el otro reproductor iniciará automáticamente la reproducción.**
 - 3. El primer reproductor se establecerá entonces en el modo de pausa al principio de la pista siguiente de su disco en el modo de espera de localización (CUE).**
 - Este proceso se repite automáticamente, alternando la reproducción de ambos reproductores.
 - Reemplazando el disco del reproductor en espera y localizando en él la pista deseada, podrá reproducir continuamente una amplia variedad de pistas seleccionadas de distintos discos.
 - Ajustando un punto de localización en el reproductor en espera, la reproducción podrá ajustarse para que comience desde un punto especialmente seleccionado de una pista (ver P. 100 "Ajustes de puntos de localización").

Nota:

- La reproducción por relevos puede no realizarse adecuadamente si los conectores de salida de audio de los dos reproductores no están conectados a la misma consola de mezcla de audio.
- Si se interrumpe la alimentación del reproductor actualmente en reproducción, el otro reproductor podrá iniciar automáticamente la reproducción en algunos casos.
- Puesto que es necesario efectuar distintas conexiones con los cables de control, no es posible combinar el inicio con fundido simultáneamente con la reproducción por relevos.

Geheugen voor cue-punten / loop-punten

Dit apparaat is uitgerust met een intern geheugen voor het opslaan van cue-punten en loop-punten voor de discs.

In het interne geheugen kunnen tien cue-punten of loop-punten per disc worden opgeslagen, voor in totaal 800 discs. Als er voor meer dan 800 discs gegevens worden ingevoerd, zullen de vroegere gegevens gewist worden, te beginnen bij de discgegevens die het minst zijn gebruikt.

- Een enkele loop bestaat uit twee punten (IN/OUT).

■ Opnemen van een cue-punt

1. **Gebruik de AUTO CUE functie of de CUE toets om een cue-punt in te voeren.**

2. **Druk op de CUE/LOOP MEMORY toets.**

- De [MEMORY] indicator licht op het display op waarmee wordt aangegeven dat het cue-punt is opgeslagen.

■ Opnemen van een loop-punt

1. **Stel een loop-beginpunt en een loop-eindpunt in en begin met de loop-weergave.**

2. **Druk tijdens loop-weergave op de CUE/LOOP MEMORY toets.**

- De [MEMORY] indicator licht op het display op waarmee wordt aangegeven dat de loop-gegevens zijn opgeslagen.

■ Oproepen van een vastgelegd cue/loop-punt

Wanneer cue/loop-punten zijn opgenomen, worden deze in rood aangegeven onder het weergave-adres op het display.

1. **Druk op de CUE/LOOP CALL toets.**

- Wanneer de **CALL** toets (▶) wordt ingedrukt, zullen de cue/loop-punten worden opgeroepen beginnend bij het punt dat het dichtst bij de afspeelpositie is; het apparaat komt dan bij het cue/loop-punt in de paraatstand te staan.

2. **Druk op de PLAY/PAUSE (▶/II) toets.**

- De weergave/loop-weergave begint.

■ Wissen van cue/loop-punten

1. **Druk op de CUE/LOOP CALL toets.**

- Wanneer de **CALL** toets (▶) wordt ingedrukt, zullen de cue/loop-punten worden opgeroepen beginnend bij het punt dat het dichtst bij de afspeelpositie is; het apparaat komt dan bij het cue/loop-punt in de paraatstand te staan.

2. **Druk op de CUE/LOOP DELETE toets bij het cue/loop-punt dat u wilt wissen.**

- Op het display verschijnt de melding [DELETE] en de gegevens van het gekozen cue-punt of loop-punt worden gewist.

■ Disc wissen

Met deze functie kunt u alle opgeslagen informatie voor een bepaalde disc wissen.

1. **Plaats de disc waarvan u de gegevens (cue/loop-punten enz.) wilt verwijderen.**

2. **Houd de CUE/LOOP DELETE toets langer dan 5 seconden ingedrukt.**

- De bevestigingsmelding [DISC DELETE? PUSH MEMORY] wordt op het display getoond.

3. **Druk op de CUE/LOOP MEMORY toets.**

- Op het display wordt [DELETE] aangegeven en alle opgeslagen informatie voor de geplaatste disc wordt gewist.

Memoria de puntos de localización / puntos de bucle

Este componente está provisto de una memoria interna que permite grabar puntos de localización o de bucle para cada disco.

La memoria interna permite grabar diez puntos de localización o de bucle por disco, para un total de 800 discos. Si se introducen datos para más de 800 discos, los datos de los discos anteriores se borrarán, empezando por los datos de los discos utilizados con menos frecuencia.

- Un bucle se compone de dos puntos (IN/OUT).

■ Grabación de un punto de localización

1. **Utilice la función de localización automática o el botón CUE para introducir un punto de localización.**

2. **Presione el botón CUE/LOOP MEMORY.**

- El indicador [MEMORY] se encenderá en el visualizador, mostrando que el punto de localización se ha almacenado.

■ Grabación de un punto de bucle

1. **Ajuste el punto de entrada de bucle y el punto de salida de bucle, e inicie la reproducción de bucle.**

2. **Durante la reproducción de bucle, presione el botón CUE/LOOP MEMORY.**

- El indicador [MEMORY] se encenderá en el visualizador, mostrando que los datos del bucle se han almacenado.

■ Para llamar un punto de localización/bucle memorizado

Cuando se graban puntos de localización/bucle, se muestran en rojo debajo de la dirección de reproducción en el visualizador.

1. **Presione el botón CUE/LOOP CALL.**

- Cuando se presiona el botón **CALL** (▶), los puntos de localización/bucle se llamarán empezando por el que esté más cerca de la posición de reproducción, y la unidad se establecerá en el modo de espera en el punto de localización/bucle.

2. **Presione el botón PLAY/PAUSE (▶/II).**

- Se iniciará la reproducción/reproducción de bucle.

■ Para borrar puntos de localización/bucle

1. **Presione el botón CUE/LOOP CALL.**

- Cuando se presiona el botón **CALL** (▶), los puntos de localización/bucle se llamarán empezando por el que esté más cerca de la posición de reproducción, y la unidad se establecerá en el modo de espera en el punto de localización/bucle.

2. **Presione el botón CUE/LOOP DELETE en el punto de localización/bucle que desee borrar.**

- El visualizador mostrará el mensaje [DELETE], y los datos del punto de localización o de bucle seleccionado se borrarán.

■ Borrado de disco

Esta función borra toda la información del disco almacenada.

1. **Inserte el disco cuyos datos (puntos de localización/bucle, etc.) desee borrar.**

2. **Mantenga presionado el botón CUE/LOOP DELETE durante 5 segundos o más.**

- El visualizador mostrará el mensaje de confirmación [DISC DELETE? PUSH MEMORY].

3. **Presione el botón CUE/LOOP MEMORY.**

- El visualizador mostrará [DELETE], y toda la información grabada relacionada con el disco cargado se borrarán.

Kopiëren van opgenomen gegevens naar een andere speler

De cue-punten en loop-punten die in de speler zijn opgenomen kunnen naar een andere speler worden gekopieerd.

1. Verbind de DATA IN/OUT aansluitingen van twee CDJ-800MK2* spelers (waarin geen discs zijn geplaatst) met behulp van een ministeekersnoer. Blz. 91

- U kunt het bijgeleverde bedieningssignalsnoer gebruiken.

* U kunt de gegevens van een CDJ-800 speler naar een CDJ-800MK2 speler kopiëren, maar niet omgekeerd.

2. Druk de LOOP OUT (OUT ADJUST) toets van de verzenden-speler langer dan vijf seconden in.

- De LOOP OUT (OUT ADJUST) toets van de verzenden-speler licht op en de melding [COPY] verschijnt op het display waarmee wordt aangegeven dat de gegevensoverdrachtfunctie is ingeschakeld.
- Het BPM display toont het aantal discs dat in de speler is opgenomen.

3. Druk de LOOP IN/REALTIME CUE toets van de ontvangen-speler langer dan vijf seconden in.

- De LOOP IN/REALTIME CUE toets van de ontvangen-speler licht op en de melding [COPY] verschijnt op het display waarmee wordt aangegeven dat de gegevensontvangstfunctie is ingeschakeld.
- Het BPM display toont het aantal discs dat in de speler is opgenomen.

4. Druk op de PLAY/PAUSE toets (▶/||) van de verzenden-speler.

- De indicator van de PLAY/PAUSE toets [▶/||] knippert en de inhoud van het geheugen van de verzenden-speler wordt overgebracht naar het geheugen van de ontvangen-speler (eventuele gegevens die reeds in het geheugen van de ontvangen-speler zijn, worden overschreven).
- Wanneer het kopiëren is voltooid, verschijnt de melding [END] op het display van beide spelers en keren de spelers terug naar de normale gebruiksstand.

* Als de melding [ERROR] op een van de displays verschijnt, zijn de geheugengegevens niet juist overgebracht. Schakel beide spelers uit en dan weer in en herhaal de kopieeraanwijzingen vanaf stap 1.

* De gegevens in de ontvangen-speler worden overschreven door de gegevens van de verzenden-speler; dit betekent dat eventuele bestaande gegevens in de ontvangen-speler, verloren zullen gaan.

Copia de los datos grabados a otro reproductor

Los datos de puntos de localización y de bucles grabados en un reproductor podrán copiarse a otro reproductor.

1. Emplee un cable de miniclavijas para conectar los conectores DATA IN/OUT de los dos reproductores CDJ-800MK2* (sin discos cargados). P. 91

- Puede utilizarse el cable de control suministrado.

* Los datos pueden copiarse de un reproductor CDJ-800 a un CDJ-800MK2, pero no en la dirección inversa.

2. Presione el botón LOOP OUT (OUT ADJUST) del reproductor transmisor durante cinco o más segundos.

- Se encenderá el botón LOOP OUT (OUT ADJUST) del reproductor transmisor, y aparecerá el mensaje [COPY] en el visualizador, indicando que se ha seleccionado el modo de transmisión de datos.
- La visualización de BPM mostrará el número de discos grabados en el reproductor.

3. Presione el botón LOOP IN/REALTIME CUE del reproductor receptor durante cinco o más segundos.

- Se encenderá el botón LOOP IN/REALTIME CUE del reproductor receptor, y aparecerá el mensaje [COPY] en el visualizador, indicando que se ha seleccionado el modo de recepción de datos.
- La visualización de BPM mostrará el número de discos grabados en el reproductor.

4. Presione el botón PLAY/PAUSE (▶/||) del reproductor transmisor.

- Parpadeará el indicador del botón PLAY/PAUSE [▶/||] del reproductor transmisor, y se transmitirá el contenido de la memoria del reproductor transmisor a la memoria del reproductor receptor (se sobrescribirá el contenido anterior de la memoria del reproductor receptor).
- Cuando se complete la copia, aparecerá el mensaje [END] en los visualizadores de ambos reproductores, y los reproductores retornarán al modo de operación normal.

* Si aparece el mensaje [ERROR] en uno de los visualizadores, significa que los datos de la memoria no se han copiado correctamente. Desconecte la alimentación de ambos reproductores y luego vuélvala a conectar, y repita el procedimiento de copiado desde el paso 1.

* Los datos del reproductor receptor se sobrescribirán por los datos del reproductor transmisor; esto significa que los datos que había anteriormente en el reproductor receptor se perderán por completo.

Verhelpen van storingen

Een foutieve werking is vaak het gevolg van een verkeerde bediening. Raadpleeg de onderstaande lijst met storingen als u denkt dat het apparaat niet juist werkt. Het is ook mogelijk dat de storing veroorzaakt wordt door een andere component. Controleer daarom ook de andere componenten die in combinatie met de speler worden gebruikt. Als u het probleem niet kunt verhelpen aan de hand van de gegeven maatregelen, neem dan contact op met het dichtstbijzijnde officiële Pioneer servicecentrum of uw vakhandelaar.

Storing	Mogelijke oorzaak	Oplossing
De disc komt niet naar buiten bij indrukken van de EJECT toets (▲).	<ul style="list-style-type: none"> De stekker zit niet in het stopcontact. 	<ul style="list-style-type: none"> Steek de stekker in het stopcontact.
Het afspelen begint niet wanneer een disc wordt geplaatst.	<ul style="list-style-type: none"> The AUTO CUE functie staat op ON. 	<ul style="list-style-type: none"> Houd de TIME MODE/AUTO CUE toets langer dan 1 seconde ingedrukt om de AUTO CUE functie uit te schakelen.
Het afspelen stopt meteen nadat het begonnen is.	<ul style="list-style-type: none"> De disc is verkeerd om in het apparaat gestoken. De disc is vuil enz. 	<ul style="list-style-type: none"> Plaats de disc met het label naar boven. Maak de disc schoon.
MP3 kan niet worden afgespeeld.	<ul style="list-style-type: none"> Het formaat is verkeerd. 	<ul style="list-style-type: none"> Zie het hoofdstuk "Afspelen van MP3 bestanden" op blz. 86.
Kan geen MP3 bestanden opzoeken.	<ul style="list-style-type: none"> U probeert een bestand in een andere map te zoeken (snel voorwaarts/achterwaarts). 	<ul style="list-style-type: none"> Zoeken van MP3 bestanden is alleen mogelijk binnen dezelfde map.
Er is geen geluid.	<ul style="list-style-type: none"> De uitgangskabels zijn verkeerd aangesloten of de kabels zitten los. Het audiomengpaneel wordt niet juist bediend. De stekkers en/of de aansluitbussen zijn vuil. De speler staat in de pauzestand. 	<ul style="list-style-type: none"> Controleer de aansluitingen. Controleer de instelling van de schakelaars van het audiomengpaneel en de instelling van de volumeregelaar. Maak deze onderdelen schoon. Druk op de PLAY/PAUSE toets (▶/).
Geluid is vervormd of er is veel ruis.	<ul style="list-style-type: none"> De uitgangskabels zijn verkeerd aangesloten of de kabels zitten los. De stekkers en/of de aansluitbussen zijn vuil. Er is interferentie veroorzaakt door een TV-toestel. 	<ul style="list-style-type: none"> Sluit aan op de LINE INPUT aansluitingen van het audiomengpaneel. (Gebruik niet de MIC aansluitingen.) Maak deze onderdelen schoon. Schakel de TV uit of zet de speler verder van het TV-toestel vandaan.
Bij sommige discs hoort u een luid stoorgeluid of stopt het afspelen.	<ul style="list-style-type: none"> De disc is erg bekrast of kromgetrokken. De disc is erg vuil. 	<ul style="list-style-type: none"> Vervang de disc. Maak de disc schoon.
Wanneer de AUTO CUE functie op ON staat, wordt het zoeken van muziekstukken niet voltooid.	<ul style="list-style-type: none"> Als de stille gedeelten tussen de muziekstukken erg lang zijn, zal de zoektijd ook lang zijn. Als het punt niet binnen tien seconden kan worden gevonden, wordt het cue-punt aan het begin van het muziekstuk ingesteld. 	<ul style="list-style-type: none"> Houd de TIME MODE/AUTO CUE toets dan 1 seconde ingedrukt om de AUTO CUE functie op OFF te zetten.
De terug-naar-cue functie werkt niet wanneer de CUE toets tijdens afspelen wordt ingedrukt.	<ul style="list-style-type: none"> Er is geen cue-punt ingesteld. Bij MP3 kan de terug-naar-cue functie niet gebruikt worden als er geen cue-punt binnen de spelende map is. 	<ul style="list-style-type: none"> Stel een cue-punt in. (Zie blz. 100.)
Bij indrukken van de LOOP OUT toets begint de loop-weergave niet.	<ul style="list-style-type: none"> Er zijn geen cue-punten (of loop-beginpunten) ingesteld. Bij MP3 kan de loop-functie niet gebruikt worden als er geen loop-beginpunt binnen het spelende muziekstuk is. 	<ul style="list-style-type: none"> Stel een cue-punt (of een loop-beginpunt) in.
De jog-draaischijf werkt niet juist.	<ul style="list-style-type: none"> De verkeerde jogfunctie (VINYL/CDJ) is ingesteld. 	<ul style="list-style-type: none"> Druk op de JOG MODE VINYL toets om de gewenste jogfunctie (VINYL of CDJ) in te stellen.
Het televisiebeeld of de FM-uitzending wordt gestoord door ruis.	<ul style="list-style-type: none"> Er is interferentie veroorzaakt door de CD-speler. 	<ul style="list-style-type: none"> Schakel de speler uit met de POWER schakelaar of zet de speler verder van de TV of de tuner vandaan.
De disc draait niet wanneer het apparaat is ingeschakeld.	<ul style="list-style-type: none"> De disc stopt automatisch indien er voor langer dan 100 minuten geen bediening wordt uitgevoerd in de pauzestand. Als het laatste muziekstuk op de disc is afgespeeld en de [END] aanduiding langer dan 100 minuten wordt getoond zonder dat er een bedieningsopdracht wordt gegeven, zal de disc automatisch tot stilstand komen. 	<ul style="list-style-type: none"> De weergave kan gestart worden door op de PLAY/PAUSE toets (▶/) te drukken. Druk op de EJECT toets (▲) om de disc uit het apparaat te verwijderen.

- Als gevolg van statische elektriciteit of andere externe invloeden is het mogelijk dat het apparaat niet juist werkt. In dit geval moet u het apparaat met de POWER schakelaar uitschakelen en daarna schakelt u het apparaat weer in, nadat u zeker weet dat de disc volledig tot stilstand is gekomen.
- Dit apparaat kan geen gedeeltelijk opgenomen CD-R of CD-RW discs afspelen die niet zijn afgesloten.
- Dit apparaat kan alleen standaard 12 cm discs en 8 cm discs afspelen die in de juiste disc-adapters zijn aangebracht; het apparaat kan geen onregelmatig gevormde discs afspelen (dit kan resulteren in beschadigingen of in een defecte werking).
- De BPM waarden die op dit apparaat worden gemeten, kunnen een weinig verschillen van de waarden die op de CD-labels staan, of de waarden die gemeten worden door Pioneer DJ-mengpanelen. Dit is het gevolg van de verschillende BPM meetmethoden en duidt niet op een defect.
- Bij het afspelen van CD-R/RW discs kan de weergavekwaliteit wat verschillen, afhankelijk van de apparatuur e.d. waarmee de afzonderlijke discs zijn opgenomen.

Solución de problemas

Las operaciones incorrectas pueden confundirse con mal funcionamiento. Si cree que su unidad no está funcionando correctamente, consulte la tabla siguiente. Algunas veces el funcionamiento incorrecto puede deberse a un mal funcionamiento en otro componente. Si no puede solucionar el problema, compruebe los demás componente utilizados con el reproductor. Si el problema persiste, póngase en contacto con el centro de servicio autorizado por Pioneer más cercano o con su proveedor Pioneer.

Síntoma	Causa probable	Solución
El disco no sale expulsado ni cuando se presiona el botón EJECT (▲).	● La clavija de alimentación está desenchufada de la toma de corriente.	● Enchufe la clavija a una toma de corriente de la pared.
La reproducción no se inicia ni cuando se inserta un disco.	● La función de localización automática está activada.	● Mantenga presionado el botón TIME MODE/AUTO CUE durante 1 segundo o más para desactivar la función de localización automática.
La reproducción se para inmediatamente después de haberse iniciado.	● El disco está cargado al revés. ● Hay suciedad en el disco, etc.	● Cargue correctamente el disco con la cara de la etiqueta arriba. ● Limpie la suciedad del disco.
Los archivos MP3 no pueden reproducirse.	● El formato es erróneo.	● Vea la sección de "Reproducción de archivos MP3" en la página 87.
No pueden buscarse pistas MP3.	● Se ha intentado la búsqueda (avance rápido/inversión rápida) de archivos en una carpeta distinta.	● La búsqueda de archivos MP3 sólo puede efectuarse dentro de la misma carpeta.
No se oye el sonido.	● Los cables de salida no están correctamente conectados o están aflojados. ● Operación inapropiada de la consola de mezcla de audio. ● Las clavijas y/o los terminales están sucios. ● El reproductor se encuentra en el modo de pausa.	● Vuelva a comprobar las conexiones. ● Compruebe los ajustes de los interruptores y controles de volumen del sonido de la consola de mezcla de audio. ● Limpie la suciedad. ● Presione el botón PLAY/PAUSE (▶/II).
El sonido sale distorsionado, se oye ruido.	● Los cables de salida no están correctamente conectados o están aflojados. ● Las clavijas y/o los terminales están sucios. ● Se capta interferencia de un televisor.	● Conecte a los terminales LINE INPUT de la consola de mezcla de audio. (No realice la conexión a los terminales MIC.) ● Limpie la suciedad. ● Apague el televisor, o aleje el reproductor del televisor.
Con ciertos discos, se produce un ruido fuerza o se detiene la reproducción.	● El disco está rayado o deformado. ● El disco está muy sucio.	● Reemplace el disco. ● Limpie el disco.
Cuando se activa (ON) la función de localización automática, la búsqueda de pistas no finaliza.	● Si la parte con sonido silenciado entre piezas es larga, se alargará el tiempo de búsqueda. ● Si el punto de localización no puede encontrarse antes de diez segundos, el punto de localización se ajusta al principio de la pista.	● Mantenga presionado el botón TIME MODE/AUTO CUE durante más de 1 segundo para desactivar (OFF) la función de localización automática.
La función de localización regresiva no puede efectuarse aunque se presione el botón CUE en el modo de reproducción.	● Todavía no se ha ajustado el punto de localización. ● En el caso de archivos MP3, la localización regresiva no puede efectuarse si no hay ningún punto de localización dentro de la carpeta que actualmente se está reproduciendo.	● Ajuste un punto de localización. (Vea la página 101.)
Al presionar el botón LOOP OUT no se inicia la reproducción de bucle.	● No se han ajustado puntos de localización (o puntos de entrada de bucle). ● En el caso de archivos MP3, el bucle no puede efectuarse si no hay ningún punto de entrada de bucle dentro de la pista que actualmente se está reproduciendo.	● Ajuste un punto de localización (o un punto de entrada de bucle).
El mando de lanzadera no funciona como se desea.	● El modo JOG MODE (VINYL/CDJ) se ha ajustado incorrectamente.	● Presione el botón JOG MODE VINYL para ajustar el modo deseado de JOG MODE (VINYL o CDJ).
La imagen de la pantalla de TV fluctúa o la difusión de FM tiene interferencias de ruido.	● Se capta interferencia del reproductor de discos CD.	● Desconecte el interruptor de alimentación POWER del reproductor, o aleje el reproductor del televisor o sintonizador.
No gira el disco cuando se conecta la alimentación.	● La rotación del disco se detiene automáticamente si no se ha efectuado ninguna operación durante 100 o más minutos en el modo de pausa. ● Después de haber terminado la reproducción de la última pista del disco, si la visualización [END] prosigue durante 100 minutos sin introducir ninguna otra operación, la rotación del disco se detendrá automáticamente.	● La reproducción puede iniciarse presionando el botón PLAY/PAUSE (▶/II). Presione el botón EJECT (▲) para expulsar el disco.

- Este componente falla en funcionar adecuadamente debido a la influencia de la electricidad estática o de otras influencias externas. En este caso, pruebe desconectando y volviendo a conectar la alimentación solamente cuando el disco haya dejado completamente de girar.
- Este reproductor no podrá reproducir discos CD-R ni CD-RW parcialmente grabados que no se hayan finalizado.
- Este reproductor solamente podrá reproducir discos estándar de 12 cm y discos de 8 cm montados en adaptadores de discos apropiados; no podrá reproducir discos de forma irregular (se podrían producir daños y mal funcionamiento).
- Los valores de BPM medidos con esa con esta unidad pueden diferir de los publicados en las etiquetas de los discos CD, o de los medidos en los mezcladores para DJ Pioneer. Éste es el resultado de las diferencias en los métodos de medición de BPM, y no significa mal funcionamiento.
- Cuando reproduzca discos CD-R/RW, es posible que experimente cierta degradación en el rendimiento dependiendo de la calidad de cada disco individual.

Foutmeldingen op het display

Wanneer het apparaat niet normaal kan werken, verschijnt er een foutcode op het display. Raadpleeg de onderstaande tabel voor de betekenis van de foutcode en neem de aanbevolen maatregelen. Als er een foutcode wordt aangegeven die niet in de onderstaande tabel staat of als de foutcode opnieuw verschijnt nadat de diverse maatregelen zijn genomen, dient u contact op te nemen met uw dichtstbijzijnde Pioneer servicecentrum of met de winkel waar u het apparaat hebt gekocht.

Foutcode	Type fout	Betekenis	Oorzaak en maatregel
E-72 01	TOC READ ERROR	Kan de TOC (inhoudsopgave) gegevens niet lezen.	De disc is gebarsten. → Vervang de disc.
E-83 01 E-83 02 E-83 03	PLAYER ERROR	Kan deze disc niet juist afspelen.	De disc is vuil. → Maak de disc schoon. Als andere discs wel normaal werken, wordt het probleem door de disc veroorzaakt.
E-83 04	MP3 DECODER ERROR	Kan deze disc niet juist afspelen.	De disc voldoet niet aan het MP3-formaat. → Plaats een disc die voldoet aan het MP3-formaat.
E-83 05	DATA FORMAT ERROR		
E-91 01	MECHANICAL TIME OUT	De mechanische bedieningsfunctie is niet binnen de opgegeven tijd uitgevoerd.	Vreemd voorwerp in de disc-insteekgleuf. → Verwijder het voorwerp.

Visualización de mensajes de error

Quando la unidad no sea capaz de funcionar adecuadamente, en el panel visualizador aparecerá un código de error. Compruebe el código de error visualizado en la tabla siguiente y tome las medidas recomendadas para corregir el error. Si se visualiza un código de error no indicado en la tabla siguiente, o si el mismo código de error se visualiza después de haber tomado las medidas indicadas, póngase en contacto con la estación de servicio Pioneer más cercana o con el establecimiento en el que haya adquirido su reproductor para solicitar ayuda.

Código de error	Tipo de error	Contenido del error	Causa y solución
E-72 01	TOC READ ERROR	No es posible leer los datos de la TOC.	El disco está rajado. → Reemplace el disco.
E-83 01 E-83 02 E-83 03	PLAYER ERROR	No es posible reproducir adecuadamente este disco.	El disco está muy sucio. → Limpie el disco. Si otros discos funcionan normalmente, el problema estará en este disco.
E-83 04	MP3 DECODER ERROR	No es posible reproducir adecuadamente este disco.	No cumple las normas del formato MP3. → Cambie a otro disco que cumpla las normas del formato MP3.
E-83 05	DATA FORMAT ERROR		
E-91 01	MECHANICAL TIME OUT	La operación mecánica no finalizó dentro del tiempo especificado.	Objetos extraños en la ranura de inserción del disco. → Elimine los objetos extraños.

Supply of this product only conveys a license for private, non-commercial use and does not convey a license nor imply any right to use this product in any commercial (i.e. revenue-generating) real time broadcasting (terrestrial, satellite, cable and/or any other media), broadcasting/streaming via internet, intranets and/or other networks or in other electronic content distribution systems, such as pay-audio or audio-on-demand applications. An independent license for such use is required. For details, please visit <http://www.mp3licensing.com>.



Fraunhofer Institut Integrierte Schaltungen

MPEG Layer-3 audio coding technology licensed from Fraunhofer IIS and Thomson multimedia.

La fourniture de cet appareil vous confère uniquement le droit à son utilisation privée et non commerciale. Elle n'accorde ni n'implique aucun droit à une utilisation de cet appareil en vue d'une radiodiffusion (par réseau terrestre, satellite, câble et/ou tout autre support) en temps réel et commerciale (c.à.d. productrice de revenus), diffusion/émission en continu via internet, intranet, et/ou d'autres réseaux ou par d'autres systèmes de distribution électronique de contenu, tels que des applications audio à prépaiement ou audio à la demande. Une licence distincte est requise pour ce genre d'applications. Pour plus d'informations, consultez le site <http://www.mp3licensing.com>.



Fraunhofer Institut Integrierte Schaltungen

Technologie de codage audio MPEG Couche 3, sous licence de Fraunhofer IIS et Thomson multimedia.

Durch den Verkauf dieses Gerätes wird dem Käufer lediglich eine Lizenz zur Nutzung für den Privatgebrauch erteilt, nicht aber eine Lizenz zum Gebrauch zu gewerblichen Zwecken wie Echtzeit-Sendung (über Bodensendestation, Satellit, Kabel und/oder andere Medien), Broadcasting/Streaming über Internet, Intranets und/oder andere Netzwerke oder in einem anderen elektronischen Inhaltsverteilungssystem, z.B. Pay-Audio- oder Audio-on-Demand-Anwendungen. Für Nutzung zu derartigen Zwecken ist die Erteilung einer separaten Lizenz erforderlich. Einzelheiten hierzu finden Sie unter der Internet-Adresse <http://www.mp3licensing.com>.



Fraunhofer Institut Integrierte Schaltungen

MPEG Layer-3 Audiocodierungs-Technologie unter Lizenz von Fraunhofer IIS und Thomson Multimedia.

La fornitura di questo apparecchio comporta solamente una licenza per uso privato, non commerciale, e non comporta quindi una licenza e non implica alcun diritto di uso in operazioni commerciali (cioè a fini di lucro), trasmissioni radio-TV in tempo reale (terrestri, satellitari, via cavo e/o tramite qualsiasi altro mezzo), trasmissioni o canalizzazione via Internet, Intranet e/o altri tipi di reti, o in altri sistemi di distribuzione a contenuto elettronico, quali applicazioni del tipo pay-audio o audio-su-richiesta. Per tutti questi tipi di usi commerciali è necessaria una licenza specifica ad hoc. Per dettagli vedere il sito <http://www.mp3licensing.com>.



Fraunhofer Institut Integrierte Schaltungen

Tecnologia di codificazione audio MPEG Layer-3 ottenuta su licenza della Fraunhofer IIS e della Thomson multimedia.

Met de aankoop van dit product hebt u alleen toestemming om het product voor niet-commerciële privé-doeleinden te gebruiken. U bent niet gerechtigd om het product te gebruiken voor commerciële (d.w.z. inkomsten opbrengende) real-time uitzendingen (land, satelliet, kabel en/of andere media), uitzendingen/streaming via internet, intranet en/of andere netwerken, of in andere elektronische informatie-verspreidingssystemen, zoals pay-audio of audio-on-demand applicaties. Voor dergelijke toepassingen is een aparte vergunning vereist. Bezoek voor nadere bijzonderheden de website <http://www.mp3licensing.com>



Fraunhofer Institut Integrierte Schaltungen

MPEG Layer-3 audio-coderingstechnologie onder licentie van Fraunhofer IIS en Thomson multimedia.

El suministro de este producto sólo transmite una licencia para aplicaciones privadas que no sean comerciales y no otorga una licencia ni implica ningún derecho a emplear ese producto en ningún sistema de distribución comercial (es decir, que genere beneficios) de difusión en tiempo real (terrestre, satélite, cable y/o cualquier otro medio), difusión/transmisión vía Internet, dentro de redes y/u otras redes ni en otros sistemas de distribución de contenido electrónico, tales como las aplicaciones de audio por pago o audio por demanda. Para tales aplicaciones se requiere una licencia independiente. Para más detalles, visite la página de Internet <http://www.mp3licensing.com>.



Fraunhofer Institut Integrierte Schaltungen

Tecnología de codificación de audio MPEG Layer-3 con licencia de Fraunhofer IIS y Thomson multimedia.

Published by Pioneer Corporation.
Copyright © 2005 Pioneer Corporation.
All rights reserved.

PIONEER CORPORATION 4-1, Meguro 1-Chome, Meguro-ku, Tokyo 153-8654, Japan

PIONEER EUROPE NV MULTIMEDIA DIVISION Pioneer House Hollybush Hill, Stoke Poges, Slough SL2 4QP U.K. TEL: +44-1-753-789-789

PIONEER ELECTRONICS AUSTRALIA PTY. LTD. 178-184 Boundary Road, Braeside, Victoria 3195, Australia TEL: +61-3-9586-6300

PIONEER ELECTRONICS ASIACENTRE PTE. LTD. 253 Alexandra Road, #04-01, Singapore 159936 TEL: +65-6472-1111

PIONEER ELECTRONICS DE MEXICO S.A. DE C.V. Blvd.Manuel Avila Camacho 138 10 piso Col.Lomas de Chapultepec, Mexico, D.F. C.P. 11000 TEL: 52-55-9178-4270