



**CLOUDY**  
CODE: 16-2013

**PROFESSIONAL LOW FOG MACHINE 1500W**  
**MACHINE A FUMEE LOURDE 1500W**

**PROFESSIONELLE LOW FOG MASCHINE 1500W**

**PROFESSIONELE LOW FOG MACHINE 1500W**

**MAQUINA DE HUMO BAJO PRO 1500W**

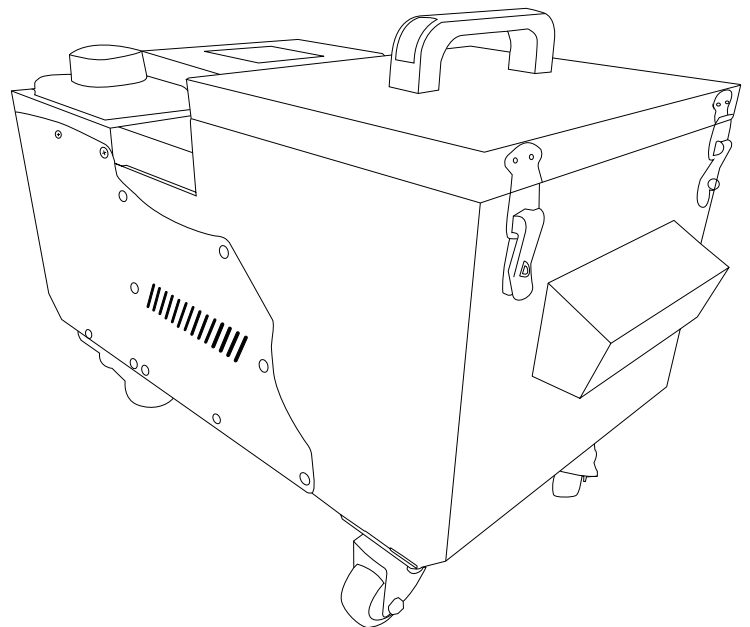

*View the product on our website  
and download the multilanguage  
manual*

**GB - User Manual - p. 2**

**F - Manuel d'Utilisation - p. 5**

**D - Bedienungsanleitung - S. 9**

**NL - Handleiding - p. 12**

**ES - Manual de Uso - p. 16**

# USER MANUAL

## UNPACKING INSTRUCTIONS

Immediately upon receiving a fixture, carefully unpack the carton, check the contents to ensure that all parts are present and have been received in good condition. Notify the freight company immediately and retain packing material for inspection if any parts appear to be damaged from shipping or the carton itself shows signs of mishandling. Keep the carton and all packing materials. In the event that a fixture must be returned to the factory, it is important that the fixture be returned in the original factory box and packing.

## CONTENTS OF THE CARTON

- 1 pc. CLOUDY
- 1 pc wireless remote control
- 1 pc. user manual
- 1 pc. power cable

## EXPLANATION OF SYMBOLS ON THE SILKSCREEN

 The triangle containing a lightning symbol is used to indicate whenever your health is at risk (due to electrocution, for example).

 An exclamation mark in a triangle indicates particular risks in handling or operating the appliance.

 The unit complies with CE standards

 For indoor use only

 Protection class I. Requires an earth connection



Please read this manual carefully before operating this product.

## SAFETY RECOMMENDATIONS

- If the device has been exposed to temperature changes due to environmental changes, do not switch it on immediately. The arising condensation could damage the device. Leave the device switched off until it has reached room temperature.
- It is essential that the device is earthed. A qualified person must carry out the electric connection.
- Make sure that the available voltage is not higher than stated at the end of this manual.
- Make sure the power cord is never crimped or damaged. If it is damaged, ask your dealer or authorized agent to replace the power cord.
- Always disconnect from the mains, when the device is not in use or before cleaning it. Only handle the power cord by the plug. Never pull out the plug by tugging the power cord.
- During initial start-up, some smoke or smell may arise. This is normal and should decrease gradually.
- Be very careful during installation. Since you will be working with a dangerous voltage you can suffer a life-threatening electric shock when touching live wires.
- Please be aware that damages caused by manual modifications to the device are not subject to warranty. Keep away from children and non-professionals.
- The Fog machine doesn't include any spare parts for repair, please check if all the parts are well installed and screws are fitted tightly before operating. Do not use the fog machine when the cover is open.
- This device is allowed for indoor use only.

- Do not shake the device. Avoid brute force when installing or operating it.
- Operate the device only after having familiarized yourself with its functions. Do not permit operation by person not qualified for operating the device. Most damages are the result of unprofessional operation.
- For safety reasons, please be aware that all modifications on the device are forbidden. Furthermore, any other operation may lead to short-circuit, burns, electric shock, crash, etc. If this device will be operated in any way different to the one described in this manual, the product may suffer damages and the warranty becomes void.
- When you use the fog machine on a wooden floor or ground with carpet, the machine should never be directly in contact with the ground. The machine should keep a distance with the ground of 50cm at least. It's not allowed to put flammable and explosive objects within 5 meters

## DISCONNECT DEVICE

Where the MAINS plug or an appliance coupler is used as the disconnect device, the disconnect device shall remain readily operable.

## IMPORTANT NOTES

- Before filling the fog liquid, please unplug the unit from the mains.
- In order to prevent short circuits, please don't let fog liquid flow into the inner part of the machine before filling, you can also take out the liquid bottle and fill in the fog liquid outside the unit.
- The fog machine must be installed on the ground. It's not allowed to slope the unit or place it upside down
- After use, switch the fog machine off and unplug it from the mains
- The fog machine isn't waterproof. If moisture or fog liquid enters inside the machine, you must unplug it immediately from the mains and contact your dealer.
- It's forbidden to spray directly towards persons. Keep far away from flammability and explosive objects
- The fog spray is very hot, please keep a distance of at least 5 meters when using it
- Please don't touch the surface of the fog machine during the use because the housing will reach 40-80°C
- When the machine doesn't work, please check if the fuse is burnt out or not. If it is, replace it by an identical fuse, find out the fault and restart the machine. But please note: the repair must be handled by a professional.

## INSTALLATION INSTRUCTIONS

### Fill in the fog liquid

Unscrew the cap of the fog liquid bottle and fill the fog liquid. After filling, screw tight the cap of the fog liquid bottle to avoid fog liquid leaking out.

### WIRELESS REMOTE CONTROL

Button A: Adjust the fan speed with buttons "▲" and "▼"

Button B: Adjust the fog volume with buttons "▲" and "▼"

### INSTALLING THE BATTERY IN THE REMOTE CONTROL

- Place the remote face down on a flat surface.
- Push the compartment cover into the direction of the arrow to slide the battery compartment open.
- Remove the old battery and install the new one (23A 12V alkaline) with the correct polarity.
- Gently slide the battery compartment closed. It locks automatically.

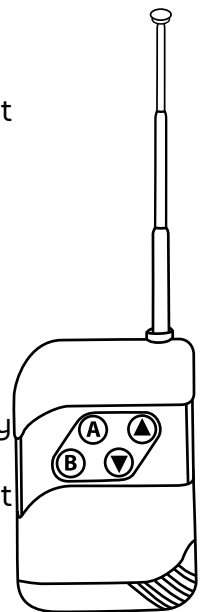

### RECOMMENDATIONS FOR BATTERIES



This symbol indicates that used batteries should not be disposed of with household waste but deposited correctly in accordance with your local regulations.

Batteries shall not be exposed to excessive heat such as sunshine, fire or the like.

When the internal batteries are not to be used, remove them to avoid damage caused by battery leakage or corrosion.

**ATTENTION:** Danger of explosion if battery is incorrectly placed. Only replace by the same or equivalent type.

**WARNING :** Do not swallow the battery. Danger of chemical burns. Keep new and old batteries out of the reach of children.

If the battery compartment doesn't close properly, stop using the product and keep it out of the reach of children.

If you are in doubt whether the batteries have been swallowed or introduced into any other part of the body, contact immediately a doctor.

## LCD DISPLAY

### Button functions:

“FUNCTION” button: Press to go to the next page

“UP” button: Increase the value

“DOWN” button: Decrease the value

“TIMER” button: Press to set up the timer for the fog output

“VOLUME” button: Press to start or stop fogging

“MANUAL” button: Long press to fog, release to stop fogging

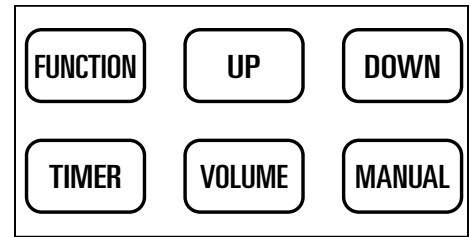

### MENU DISPLAY INSTRUCTION:

1. Main menu: During warming up, you will see “Warming Up” on the LCD display. When the machine is ready to fog, “Ready To Fog/ “WATER FOGGER” will be displayed
2. Fogging timer set up: Interval Timer (1-200s)
3. Continue fogging time set up: Duration Timer (1-200s)
4. DMX set up: DMX address (1-512)
5. Fluid sensor (ON/OFF): No fluid protection switch
6. Continue working fog output: Volume Out Level (1-100)
7. Fan speed setting: Fan Speed Level (1-100)

### DMX CONNECTION

Connect an XLR cable to the male 3-pin XLR output of your controller and the other side to the female 3-pin XLR input of the device.

### DMX TABLE

Channel	Value	Description
CH1	0-5	No fan output
	6-255	Fan output from slow to fast
CH2	0-5	No Fog
	6-255	Fog volume from slow to fast

### CLEANING AND USING FREQUENCY OF PRODUCT

Please clean the fog machine periodically in order to keep it in good condition.

1. The fog liquid should be clear and not polluted. The bottle cap should be screwed tightly after filling in of the fog liquid.
2. When the fog machine worked 40 hours continuously, please use 80% of distilled water and 20% of white vinegar to clean the impurities which accumulated inside the heating tube
3. Remove the nozzle before the fog machine is warming up. Use vinegar to clean it and keep clear
4. Pour out the fog liquid and fill the tank with the distilled water/vinegar mix as above. Switch on the power and the machine will warm up.
5. Operate the fog machine at open place until the distilled water/vinegar mix has been used up. Fill the unit again with fog liquid and operate it at an open place until the vinegar smell has disappeared.

### Others instructions :

- a. Fog machines may jam easily because of impurities in the fog liquid. Therefore, a periodical maintenance will lengthen the life time of the machine.
- b. Please use a dry cloth for cleaning, please keep clear the machine when you store it.

## Specifications

Power supply .....	220-240V~ 50/60Hz
Consumption .....	1500W
Fog output.....	340m <sup>3</sup>
Coverage .....	200m <sup>2</sup>
Warm up time.....	3-5 min.
Tank capacity .....	1,2L
Remote control battery.....	23A 12V alkaline
Remote control frequency.....	433.92MHz
Max. RF emission power .....	-0.17dBm
Dimensions .....	580 x 295 x 370mm
Weight .....	11.8kg



**IMPORTANT NOTE:** Electric products must not be put into household waste. Please bring them to a recycling centre. Ask your local authorities or your dealer about the way to proceed.

# MANUEL D'UTILISATION

## DÉBALLAGE

Dès réception de l'appareil, ouvrez le carton et vérifiez que le contenu est complet et en bon état. Sinon, prévenez immédiatement le transporteur et conservez l'emballage s'il montre des signes de mauvais traitements. Conservez le carton et tous les matériaux d'emballage afin de pouvoir transporter l'appareil en toute sécurité.

## CONTENU DE L'EMBALLAGE

- 1 pc. CLOUDY
- 1 pc télécommande sans fil
- 1 pc. mode d'emploi
- 1 pc. câble d'alimentation

## EXPLICATION DES SYMBOLES SUR L'APPAREIL



L'éclair dans le triangle attire l'attention sur un danger physique (due à une électrocution p. ex.).



Le point d'exclamation dans le triangle indique un risque dans la manipulation ou l'utilisation de l'appareil.



L'appareil est conforme à la norme CE



Uniquement pour utilisation à l'intérieur



Classe de protection I: Mise à la terre obligatoire



## CONSIGNES DE SECURITE

- Si l'appareil a été exposé à des changements de température, ne le mettez pas immédiatement sous tension. La condensation qui peut se produire, risque d'endommager les circuits. Attendez que l'appareil ait atteint la température ambiante avant de le mettre sous tension.
- L'appareil fait partie de la classe de protection I. Il est donc primordial qu'il soit relié à la terre.
- Assurez-vous que la tension secteur ne dépasse pas celle indiquée à la fin de ce mode d'emploi.

- Assurez-vous que le cordon d'alimentation n'est pas écrasé ou endommagé. Dans ce cas, demandez à votre revendeur ou un technicien de remplacer le cordon.
- Débranchez toujours l'appareil du secteur lorsqu'il n'est pas utilisé ou avant de le nettoyer. Ne tirez que sur la fiche, jamais sur le cordon.
- Lors de la première mise en service, une fumée ou une légère odeur peut se produire. Ceci est normal et cesse après quelques instants.
- Soyez très prudent lors de l'installation. Puisque vous travaillez avec des tensions dangereuses, vous pouvez subir un choc électrique grave si vous touchez des fils nus sous tension.
- Les dommages résultant du non respect des instructions ou de la modification de l'appareil ne sont pas couverts par la garantie. Tenir loin des enfants et des personnes non-qualifiées.
- L'appareil ne contient aucune pièce remplaçable. Vérifiez si toutes les pièces sont bien installées et que les vis sont bien serrées avant la mise en service. Ne pas utiliser l'appareil lorsque le boîtier est ouvert.
- Cet appareil doit être utilisé uniquement à l'intérieur.
- Ne pas secouer l'appareil. Ne pas forcer pendant l'installation ou l'utilisation.
- Utilisez cet appareil uniquement si vous vous êtes familiarisés avec ses fonctions. Ne pas autoriser une personne inexpérimentée d'utiliser cet appareil. La plupart des dommages résultent d'une mauvaise utilisation.
- Pour des raisons de sécurité, il est interdit de modifier cet appareil de quelque sorte que ce soit. Toute manipulation non décrite dans ce manuel peut conduire à des courts-circuits, un choc électrique, une chute, etc. et invaliderait la garantie.
- Si vous utilisez la machine à fumée sur du parquet ou sur un sol avec moquette, il est interdit que la machine à fumée touche directement le sol. La machine doit conserver une distance par rapport au sol de 50cm minimum. Respectez une distance de sécurité d'au moins 5m avec des matériaux ou objets inflammables.

### **IMPORTANT**

- Avant d'utiliser la machine, assurez-vous que la tension d'alimentation secteur est conforme à la tension d'alimentation de la machine. Sur le panneau arrière se trouve tous les caractéristiques électriques de la machine à fumée.
- Avant de remplir le réservoir de liquide à fumée, débranchez le câble électrique de la machine à fumée
- Pour éviter les court-circuits, ne faites pas couler de liquide à l'intérieur de l'appareil. Il est préférable de retirer le réservoir puis de le remplir afin d'éviter toutes mauvaises manipulations.
- La machine doit être installée à l'horizontale sur une surface plane. Il est interdit de l'incliner ou de l'installer à l'envers
- Eteignez et débranchez la machine après utilisation.
- La machine à fumée n'est pas étanche. Si du liquide ou de l'humidité entrent dans la machine, débranchez-la immédiatement et appelez votre revendeur pour connaître la procédure.
- Ne jamais vaporiser directement sur une personne. Maintenir la machine loin de produits inflammables ou explosifs.
- La fumée peut être très chaude. Il est important de maintenir une distance de sécurité de 5m quand vous l'utilisez.
- Ne touchez pas la surface de la machine pendant l'utilisation car le boîtier peut atteindre 40-80°C.
- Si la machine ne fonctionne pas, vérifiez le fusible. S'il a sauté, remplacez-le par un fusible de même valeur. Si le fusible saute une nouvelle fois ou si la machine ne fonctionne toujours pas, contactez votre revendeur. N'essayez pas de réparer la machine vous-même.

### **DISPOSITIF DE COUPURE**

Lorsqu'une fiche SECTEUR ou un coupleur sont utilisés pour déconnecter l'appareil du secteur, ce dispositif doit rester facilement accessible à tout moment.

## INSTALLATION

### Remplissage du réservoir

Dévissez le bouchon puis remplissez le réservoir. Une fois rempli, revissez le bouchon fermement pour que le liquide à fumée ne sorte pas.

### TELECOMMANDE SANS FIL

Bouton A: Réglage du ventilateur, "▲" "▼" pour augmenter ou diminuer la vitesse

Bouton B: Réglage du volume de fumée, "▲" "▼" pour augmenter ou diminuer le volume.

### INSTALLATION DE LA PILE DANS LA TÉLÉCOMMANDE

- Placez la télécommande face vers le bas sur une surface plane.
- Poussez le couvercle du compartiment dans le sens de la flèche pour l'ouvrir.
- Retirez l'ancienne pile et installez la nouvelle (23A 12V alcaline) avec la bonne polarité.
- Faites glisser doucement le compartiment à pile pour le fermer. Il se verrouille automatiquement.

### RECOMMANDATIONS POUR LES BATTERIES



Ce pictogramme indique que les piles et batteries usagées ne doivent pas être jetées avec les ordures ménagères, mais déposées dans des points de collecte séparés pour être recyclées. Tenir les piles à l'abri d'une chaleur excessive telle que le soleil, le feu ou similaires.

Lorsque les piles ne sont pas utilisées, retirez-les pour éviter les dommages causés par des fuites ou la corrosion de la pile.

**ATTENTION:** Danger d'explosion si la pile n'est pas remplacée correctement. Ne remplacer que par le même type ou un type équivalent.

**AVERTISSEMENT:** Ne pas ingérer la pile. Danger de brûlure chimique. En cas de doute concernant le fait que les piles pourraient avoir été avalées ou introduites dans une partie quelconque du corps, consulter immédiatement un médecin.

Conserver les piles neuves et usées hors de portée des enfants. Si le compartiment à pile ne se ferme pas correctement, cesser d'utiliser le produit et tenir hors de portée des enfants.

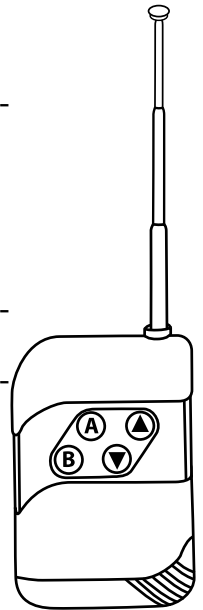

### AFFICHEUR LCD

#### Fonctions de touches:

"FUNCTION" : Aller à la page suivante

"UP" : Augmenter la valeur

"DOWN" : Diminuer la valeur

"TIMER" : Réglage du programmateur pour la génération de fumée

"VOLUME" : Appuyer pour démarrer ou stopper la génération de fumée

"MANUAL" : Appuyer pour générer de la fumée, relâcher pour arrêter la fumée

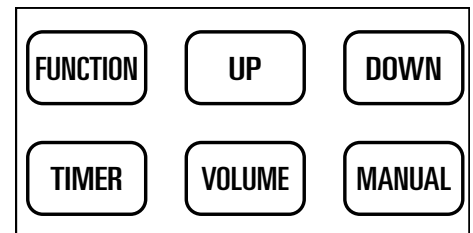

#### MENU:

1. Menu principal: Pendant la phase de chauffe, "Warming Up" s'affiche sur l'écran. Lorsque la machine est prête à fonctionner, "Ready To Fog/ "WATER FOGGER" s'affichera.

2. Réglage du programmateur: Interval Timer (1-200s)

3. Réglage de la génération continue de fumée: Duration Timer (1-200s)

4. Paramétrage DMX: DMX address (1-512)

5. Détecteur de liquide (ON/OFF): Interrupteur de sécurité "réservoir vide"

6. Volume de fumée en continu: Volume Out Level (1-100)

7. Réglage de vitesse du ventilateur: Fan Speed Level (1-100)

### CONNEXION DMX

Branchez le câble XLR sur la sortie mâle de votre contrôleur et l'autre extrémité sur l'entrée femelle de l'appareil.

## TABLEAU DMX:

Canal	Valeur	Description
CH1	0-5	Ventilateur arrêté
	6-255	Réglage du ventilateur de lent -> rapide
CH2	0-5	Pas de fumée
	6-255	Volume de fumée de lent -> rapide

## ENTRETIEN

Merci de nettoyer régulièrement la machine à fumée pour réduire le remplacement des composants ou le montant des éventuelles réparations.

1. Le liquide à fumée doit être propre et non pollué. Le bouchon doit être fermement vissé après avoir rempli le réservoir
2. Après 40 heures d'utilisation de la machine, mélangez 80% d'eau distillée avec 20% de vinaigre blanc pour nettoyer les impuretés qui se trouvent dans le corps de chauffe
3. Enlevez le bec avant que la machine ne chauffe. Utilisez du vinaigre pour le nettoyer.
4. Remplissez le réservoir du mélange eau distillée/vinaigre et faites fonctionner la machine à un endroit bien ventilé jusqu'à ce que le réservoir soit vide.
5. Une fois nettoyé, remplissez le réservoir avec du liquide à fumée puis rallumez la machine.
6. Utilisez la machine à fumée dans un endroit ouvert jusqu'à ce que tout le liquide soit utilisé afin d'éviter les odeurs de vinaigre.

## Autres instructions

- a. Toutes les machines à fumée peuvent être bouchées si le liquide à fumée est sale ou chaud. Un nettoyage régulier est recommandé
- b. Utilisez un chiffon doux pour nettoyer l'appareil

## Caractéristiques techniques

Alimentation.....	220-240V~ 50/60Hz
Consommation.....	1500W
Volume de fumée.....	340m <sup>3</sup>
Surface couverte.....	200m <sup>2</sup>
Temps de chauffe .....	3-5 min.
Capacité du réservoir.....	1,2L
Pile de la télécommande .....	23A 12V alkaline
Fréquence de la télécommande.....	433.92MHz
Puissance d'émission RF max. ....	-0.17dBm
Dimensions .....	580 x 295 x 370mm
Poids .....	11,8kg



**NOTE IMPORTANTE :** Les produits électriques ne doivent pas être mis au rebut avec les ordures ménagères. Veuillez les faire recycler là où il existe des centres pour cela. Consultez les autorités locales ou votre revendeur sur la façon de les recycler.



# BEDIENUNGSANLEITUNG

## AUSPACKEN

Sofort nach Empfang vorsichtig den Karton auspacken und den Inhalt überprüfen. Alle Teile müssen vollzählig und in einwandfreiem Zustand sein. Sofort die Transportfirma benachrichtigen und das Verpackungsmaterial aufbewahren, wenn Teile Transportschäden aufweisen. Verpackungsmaterial auch für späteren Transport des Geräts aufbewahren.

## VERPACKUNGSINHALT

- 1 x CLOUDY
- 1 Funkfernbedienung
- 1 Netzkabel
- Bedienungsanleitung

## ZEICHENERKLÄRUNG



Der Blitz im Dreieck weist auf Gesundheitsrisiken hin (z.B. Stromschlag)



Das Ausrufezeichen im Dreieck weist auf besondere Gefahren im Umgang oder Betrieb des Geräts hin.



Das Gerät entspricht der CE Norm



Nur für Innengebrauch



Mindestabstand zwischen dem Gerät und andere Gegenständen



Schutzklasse I: Nur an eine geerdete Netzsteckdose mit Schutzkontakt anschließen



Vor der ersten Inbetriebnahme des Geräts sorgfältig die Anleitung durchlesen.

## SICHERHEITSHINWEISE

- Wenn das Gerät starken Temperaturschwankungen ausgesetzt war, schalten Sie es nicht sofort ein, dann das Kondenswasser, das sich gebildet haben könnte, würde das Gerät beschädigen. Warten Sie, bis das Gerät Raumtemperatur erreicht hat.
- Das Gerät nur an eine geerdete Netzsteckdose anschließen. Alle elektrischen Anschlüsse müssen von einem Fachmann vorgenommen werden.
- Die Netzspannung muss der Versorgungsspannung des Geräts entsprechen.
- Das Netzkabel darf nie gequetscht oder beschädigt werden. Ein defektes Kabel sofort von einem Fachmann ersetzen lassen.
- Das Gerät vom Netz trennen, wenn es nicht benutzt wird oder bevor Sie es reinigen. Nur am Stecker anfassen, niemals am Kabel ziehen.
- Bei der ersten Inbetriebnahme kann etwas Rauch oder Geruch auftreten. Das ist normal und gibt sich nach einiger Zeit.
- Während der Montage besonders vorsichtig sein, denn Sie arbeiten mit hohen Spannungen, die einen lebensbedrohlichen Stromschlag verursachen können.
- Das Gerät darf nicht technisch verändert werden, denn dann erlischt jeglicher Garantieanspruch. Von Kindern und Laien fernhalten.
- Das Gerät enthält keine vom Bediener auswechselbaren Teile. Das Gerät nicht bei offenem Gehäuse betreiben.
- Das Gerät darf nur in trockenen Innenräumen betrieben werden.
- Das Gerät darf nicht geschüttelt werden. Bei der Montage oder dem Betrieb keine Gewalt anwenden.

- Alle Personen, die mit der Bedienung, Installation und Wartung des Geräts zu tun haben, müssen ausgebildet und qualifiziert sein und diese Bedienungshinweise beachten.
- Aus Sicherheitsgründen sind Veränderungen jeglicher Art verboten. Zudem kann falsche Bedienung zu Kurzschluss, Verbrennungen, Stromschlag, usw. führen. Bei unsachgemäßem Gebrauch verfällt der Garantieanspruch.
- Wenn die Nebelmaschine auf einem Holz- oder Teppichboden benutzt wird, darf sie nie direkt mit dem Boden in Berührung kommen. Es muss ein Mindestabstand von 50cm zum Boden eingehalten werden. Es dürfen sich keine entzündlichen oder brennbaren Gegenstände in einem Umkreis von 5m befinden.

## WICHTIGE HINWEISE

- Vor Inbetriebnahme prüfen, ob die Netzspannung der Betriebsspannung des Geräts entspricht. Siehe dazu das Schild auf der Rückseite des Geräts.
- Vor dem Füllen des Tanks das Gerät vom Netz trennen.
- Um Kurzschluss zu vermeiden, darf kein Nebelöl ins Gerät dringen. Es ist am sichersten, den Tankbehälter aus dem Gerät zu nehmen und das Nebelöl außerhalb des Geräts einzufüllen
- Das Gerät muss auf dem Boden aufgestellt werden. Das Gerät darf weder geneigt noch kopfüber aufgestellt werden.
- Nach Gebrauch das Gerät ausschalten und vom Netz trennen.
- Das Gerät ist nicht wasserdicht. Wenn Feuchtigkeit oder Nebelöl ins Gerät dringen, muss es sofort vom Netz getrennt werden. Fragen Sie Ihren Fachhändler um Rat, bevor Sie das Gerät erneut benutzen.
- Es ist verboten, den Nebel direkt auf Menschen zu richten. Von entzündlichen und brennbaren Gegenständen fernhalten. Der Nebel ist sehr heiß. Bitte beachten Sie einen Mindestabstand von 5m zu Menschen und Gegenständen, wenn das Gerät in Betrieb ist.
- Während des Betriebs nicht das Gehäuse berühren. Es wird sehr heiß und kann zwischen 40-80°C erreichen.
- Falls die Maschine nicht funktioniert, prüfen Sie den Zustand der Sicherung. Wenn sie defekt ist, muss sie durch eine identische ersetzt werden. Finden Sie den Betriebsfehler heraus und starten Sie die Maschine erneut. Reparaturen dürfen nur von einem Fachmann vorgenommen werden.

## NETZTRENNUNGSVORRICHTUNGEN

Wenn das Gerät über den Netzstecker ausgeschaltet wird, muss die Steckdose jederzeit leicht zugänglich bleiben.

## MONTAGEANWEISUNGEN

### Einfüllen des Nebelöls

- Die Kappe des Tanks öffnen und Nebelöl einfüllen
- Nach dem Einfüllen die Kappe wieder auf den Tank schrauben
- Den Tank sorgfältig schließen, damit kein Nebelöl auslaufen kann.

## FUNKFERNBEDIENUNG

Taste A: Einstellung der Ventilatorgeschwindigkeit mit den Tasten "▲" "▼"

Taste B: Einstellen der Nebelmenge mit den Tasten "▲" "▼".

## EINSETZEN DER BATTERIE IN DIE FERNBEDIENUNG

- Legen Sie die Fernbedienung mit der Vorderseite nach unten auf eine ebene Fläche.
- Schieben Sie die Abdeckung des Fachs in Pfeilrichtung und schieben Sie das Batteriefach auf.
- Entfernen Sie die alte Batterie und setzen Sie die neue (23A 12V) polungsrichtig ein.
- Schieben Sie das Batteriefach vorsichtig zu. Es rastet automatisch ein.

## HINWEISE FÜR BATTERIEN IN DER FERNBEDIENUNG



*Dieses Symbol weist darauf hin, dass verbrauchte Batterien nicht in den Hausmüll gehören, sondern gemäß den örtlichen Bestimmungen ordnungsgemäß entsorgt werden müssen.*

*Batterien dürfen nicht übermäßiger Hitze wie Sonnenschein, Feuer oder ähnlichem ausgesetzt werden. Wenn Sie das Gerät eine Weile nicht benutzen, entfernen Sie die Batterien, um Schäden durch Auslaufen der Batterie oder Korrosion zu vermeiden.*

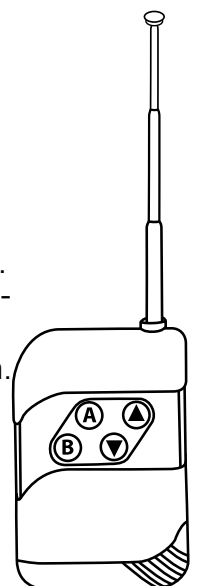

vermeiden.

**ACHTUNG:** Bei falsch eingesetzter Batterie besteht Explosionsgefahr. Batterie nur durch eine gleichwertige ersetzen. Alte und neue Batterie von Kindern fernhalten. Wenn das Batteriefach nicht richtig schließt, darf das Gerät nicht mehr benutzt und muss außerhalb der Reichweite von Kindern aufbewahrt werden. Schlucken Sie die Batterien nicht. Verätzungsgefahr. Wenn Sie nicht sicher sind, ob die Batterien verschluckt oder in einen anderen Körperteil eingeführt wurden, wenden Sie sich sofort an einen Arzt.

## LCD DISPLAY

### Funktionen der Tasten:

“FUNCTION” : Weiter zur nächsten Seite

“UP” : Wert erhöhen

“DOWN” : Wert verringern

“TIMER” : Timer Einstellung für den Nebelausstoß

“VOLUME” : Drücken, um den Nebelausstoß zu starten und zu stoppen

“MANUAL” : Solange die Taste gedrückt wird, wird Nebel ausgestossen

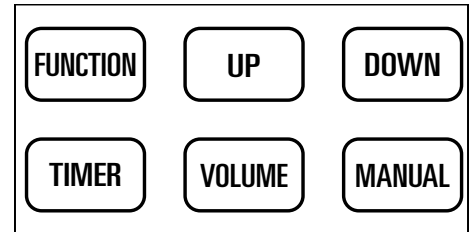

### ANWEISUNGEN AUF DEM DISPLAY:

1. Hauptmenü: Während des Aufheizens sehen Sie „Warming up“ auf dem LCD-Display. Wenn die Maschine zum Nebeln bereit ist, wird „Ready To Fog/„WATER FOGGER“ angezeigt
2. Einstellung des Nebeltimers: Intervall Timer (1-200s)
3. Dauerfoggen während der eingestellten Zeit: Duration-Timer (1-200 s)
4. DMX-Konfiguration: DMX-Adress (1-512)
5. Flüssigkeitssensor (EIN/AUS): Kein Flüssigkeitsschutzschalter
6. Ununterbrochener Nebelausstoß: Volume Out Level (1-100)
7. Lüftergeschwindigkeitseinstellung: Lüftergeschwindigkeitsstufe (1-100)

## DMX VERBINDUNG

Ein XLR Kabel mit 3-pol. XLR Stecker an den Ausgang des Steuergeräts und die 3-pol. XLR Buchse an den DMX Eingang des Geräts anschliessen.

## DMX TABELLE

Kanal	Wert	Beschreibung
CH1	0-5	Keine Lüfterleistung
	6-255	Lüfterleistung von langsam bis schnell
CH2	0-5	Kein Nebel
	6-255	Nebelvolumen von langsam bis schnell

## REINIGUNG

Gerät bitte regelmäßig reinigen, um es in gutem Betriebszustand zu halten.

1. Das Nebelöl muss klar sauber sein. Nach Füllen des Tanks die Nebelölflasche wieder gut verschließen.
2. Nach 40 Betriebsstunden 80% destilliertes Wasser und 20% weißen Essig vermischen, um die Rohre zu reinigen.
3. Vor dem Aufheizen der Maschine die Düse abmontieren. Mit Essig reinigen und klarem Wasser ausspülen.
4. Restlichen Tankinhalt leeren und den Tank mit dem Wasser/Essiggemisch füllen. Gerät einschalten und aufheizen lassen.
5. Die Nebelmaschine in einem offenen Raum betreiben bis das Wasser-Essiggemisch ganz verbraucht ist. Erneut den Tank mit Nebelöl füllen und in einem offenen Raum betreiben, bis der Essiggeruch verschwunden ist.

## Weitere Anweisungen :

A. Alle Nebelmaschinen können verstopfen, wenn die Nebelflüssigkeit verschmutzt oder heiß ist. Eine regelmäßige Reinigung wird empfohlen

B. Reinigen Sie das Gerät mit einem weichen Tuch

## Technische Daten

Stromversorgung .....	220-240V~ 50/60Hz
Verbrauch .....	1500W
Nebelvolumen .....	340m <sup>3</sup>
Abgedeckte Fläche .....	200m <sup>2</sup>
Aufheizzeit .....	3-5 min.
Tankinhalt .....	1,2 l
Batterie der Fernbedienung .....	23A 12V Alkali
Sendefrequenz der Fernbedienung.....	433.92MHz
Max. HF Leistung.....	-0.17dBm
Abmessungen .....	580 x 295 x 370 mm
Gewicht .....	11,8 kg



**WICHTIGER HINWEIS:** Elektrogeräte gehören nicht in den Hausmüll. Sie müssen in speziellen Betrieben recycelt werden. Bringen Sie sie zu einer speziellen Entsorgungsstelle für Elektrokleingeräte (Wertstoffhof)!

# HANDLEIDING

## UITPAKKEN

Onmiddellijk naar de aankoop van het toestel, verwijder voorzichtig de verpakking en wees zeker dat het toestel in goede toestand is. Breng direct uw dealer op de hoogte en bewaar het verpakkingsmateriaal indien onderdelen of het karton door het transport beschadigd zijn. Bewaar het karton en alle verpakkingsmaterialen. Indien het toestel moet gerepareerd worden is het belangrijk het toestel in zijn originele verpakking te versturen.

## VERPAKKINGSINHOUD

- 1 CLOUDY
- 1 draadloze afstandsbediening
- 1 handleiding
- 1 voedingskabel

## VERKLARING VAN DE TEKENS

 De driehoek met een bliksemschicht wordt gebruikt om aan te geven wanneer uw gezondheid gevaar loopt (bijvoorbeeld door elektrocutie).

 Een uitroepteken in een driehoek wijst op bijzondere risico's bij het hanteren of bedienen van het apparaat.

 Het apparaat voldoet aan de CE-normen

 Alleen voor gebruik binnenshuis

 Minimale afstand tussen het apparaat en andere objecten

 Elektrische veiligheidsklasse I - alleen op een stopcontact met randaarde aansluiten



**Lees de handleiding aandachtig door. Ze bevat belangrijke informatie voor de installatie, gebruik en onderhoud van dit toestel.**

## **VEILIGHEIDSINSTRUCTIES**

- Sluit nooit het apparaat direct na de overdracht van een koude naar een warme kamer. Het condenswater dat hierbij gevormd wordt kan een elektrische schok veroorzaken. Laat het apparaat eerst op kamertemperatuur komen voordat u het aansluit.
- Wees zeker dat de voedingsspanning niet hoger is dan de spanning die aan het eind van de handleiding vermeld is.
- Let op dat het netsnoer nooit beschadigd of geklemd is. Indien het beschadigd is laat hem door uw dealer of een ervaren technicus vervangen.
- Trek de stekker uit het stopcontact indien het toestel niet gebruikt wordt of alvorens U het toestel reinigt. Trek de stekker alleen uit het stopcontact via het ervoor bepaalde oppervlak. Niet aan het kabel trekken.
- Wees voorzichtig bij de installatie. Omdat u met gevaarlijke spanningen werkt kunt u een schok lijden indien u onder spanning staande draden aanraakt.
- Wij zijn niet aansprakelijk voor persoonlijk letsel of schade aan eigendommen veroorzaakt door ondeskundig gebruik of niet naleving van de veiligheidsinstructies. Elke aanspraak op garantie vervalt in dergelijke gevallen.
- Het toestel omvat geen onderdelen die kunnen worden gerepareerd. Controleer of alle delen juist geïnstalleerd zijn en vast zitten alvorens U het toestel gebruikt. Nooit het toestel gebruiken wanneer de behuizing open is.
- Alleen voor gebruik binnenshuis.
- Niet het toestel schudden. Geen overmatige kracht bij de installatie of de bediening gebruiken.
- Het apparaat mag niet worden blootgesteld aan overmatige hitte, vochtigheid of stof. De minimale afstand tussen het apparaat en het muur moet meer dan 1m bedragen.
- Gebruik het toestel alleen nadat u zijn functies kent. Alle personen die dit apparaat gebruiken, installeren of onderhouden moeten gekwalificeerd zijn en deze gebruiksaanwijzing naleven.
- Voor veiligheidsredenen zijn wijzigingen van het toestel niet toegestaan. Ondeskundige bediening kan kortsluitingen, brandwonden, elektrische schokken, enz. veroorzaken. Wij zijn niet aansprakelijk voor persoonlijk letsel of schade aan eigendommen veroorzaakt door ondeskundig gebruik of niet naleving van de veiligheidsinstructies. Elke aanspraak op garantie vervalt in dergelijke gevallen.
- Indien u de rookmachine op een houten vloer of een tapijt gebruikt, wees zeker dat de machine nooit direct in contact met de vloer komt. Laat een afstand van tenminste 50cm boven de vloer. Plaats geen brandbare of explosieve voorwerpen in een afstand van 5 meters.

## **WAARSCHUWINGEN**

- Alvorens u het toestel gebruikt wees zeker dat de lichtnetspanning met de voedingsspanning van de machine voldoet. Zie het etiket op de achterkant van het toestel.
- Verwijder het stopcontact alvorens U rookfluid in de tank vult.
- Om kortsluiting te vermijden laat geen rookvloeistof binnen de behuizing dringen. U kunt ook de tank verwijderen en de vloeistof buiten de behuizing ingieten. Plaats de machine op een horizontale vlakke en hiel ze niet of houd ze op haar kop.
- Naar gebruik stekker uittrekken
- De machine is niet waterdicht. Indien vochtigheid, water of rookvloeistof binnen de behuizing dringt, schakel het toestel uit en neem direct contact met uw dealer op.
- Nooit direct op mensen spuiten. Uit de buurt van vuur houden.
- De temperatuur van de rook is erg heet (40°C-80°C). Laat een afstand van tenminste 5m tussen de machine en andere materialen
- Het toestel bevat geen van de gebruiker wisselbare onderdelen. Laat alle reparaties van een ervaren technicus doorvoeren.

**Ontkoppeling van het net:** Indien het toestel via het stopcontact wordt uitgeschakeld, moet de contactdoos altijd gemakkelijk bereikbaar zijn.

## INSTALLATIE EN INSTRUCTIES

### Invullen van de rookvloeistof

- Open de tank en vul de rookvloeistof in
- Daarna de tank weer sluiten
- Schroef de kap vast op de tank om te vermijden dat rookvloeistof uit de tank lekt.

### DRAADLOZE AFSTANDSBEDIENING

Knop A: pas de ventilatorsnelheid aan met knoppen "▲" en "▼"

Knop B: pas het mistvolume aan met knoppen "▲" en "▼".

### BATTERIJ IN DE AFSTANDSBEDIENING PLAATSEN

- Plaats de afstandsbediening met de voorkant naar beneden op een vlak oppervlak.
- Duw het compartimentdeksel in de richting van de pijl en schuif het batterijvak open.
- Verwijder de oude batterij en plaats de nieuwe (23A 12V) met de juiste poling.
- Schuif het batterijvak voorzichtig dicht. Het vergrendelt automatisch.

### ADVIES VOOR BATTERIJEN IN DE AFSTANDSBEDIENING



*Dit symbool geeft aan dat gebruikte batterijen en accu's niet bij het huisvuil mogen worden weggegooid, maar moeten worden gedeponerd in gescheiden inzamelpunten voor recycling.*

#### WAARSCHUWINGEN VOOR HET GEBRUIK VAN BATTERIJEN

*Er is explosiegevaar als de batterij verkeerd is geplaatst. Alleen vervangen door hetzelfde of een vergelijkbaar type. Tegen hitte beschermen. Bij langere niet-gebruik batterijen uit het vak verwijderen.*

*Slik de batterij niet in. Gevaar voor chemische brandwonden. Als u twijfelt of de batterijen zijn ingeslikt of in een ander deel van het lichaam zijn ingebracht, neem dan onmiddellijk contact op met een arts*

*Houd nieuwe en oude batterijen buiten het bereik van kinderen.*

*Als het batterijcompartiment niet goed sluit, stop dan met het gebruik van het product en houd het buiten het bereik van kinderen.*

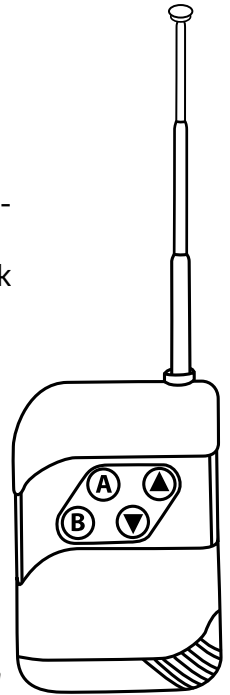

### LCD DISPLAY

#### Functies van de toetsen:

"FUNCTION": Druk op om naar de volgende pagina te gaan

"UP": Verhoog de waarde

"DOWN": verlaag de waarde

"TIMER" : Timer voor het mistproductie instellen

"VOLUME" : Drukken om fogging te starten en te stoppen

"MANUAL" : Druk op om mist te produceren, laat los om de mistproductie te stoppen

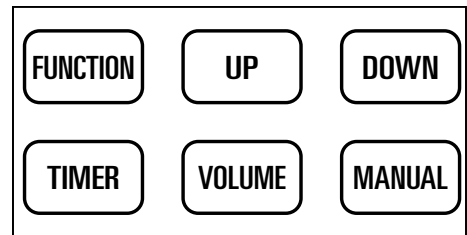

### MENU DISPLAY INSTRUCTIES:

1. Hoofdmenu: Tijdens het opwarmen ziet u "Warming Up" op het LCD-scherm. Wanneer de machine klaar is om te beslaan, wordt "Ready To Fog"/"WATER FOGGER" weergegeven
2. Instellen van de misttimer: Intervaltimer (1-200s)
3. Ga door met het instellen van de misttijd: Duur Timer (1-200s)
4. DMX-configuratie: DMX-adres (1-512)
5. Vloeistofsensoren (AAN/UIT): Geen vloeistofbeveiligingsschakelaar
6. Ga door met het werken aan mistoutput: Volume Out Level (1-100)
7. Instelling ventilatorsnelheid: niveau ventilatorsnelheid (1-100)

### DMX AANSLUITING

Sluit een XLR-kabel aan op de 3-pins XLR-uitgang van uw controller en de andere kant op de 3-pins XLR-ingang van het apparaat.

## DMX TABEL

Kanaal	Waarde	Omschrijving
CH1	0-5	Geen ventilatie
	6-255	Ventilatorvermogen van langzaam naar snel
CH2	0-5	Geen mist
	6-255	Mistvolume van langzaam naar snel

## REINIGING

Reinig de rookmachine om beschadiging van onderdelen te vermijden.

1. Gebruik alleen zuivere rook vloeistof. Sluit de vloeistoffles goed naar gebruik.
2. Na ca. 40 uren gebruik, reinig de nozzle met 80% destilleerde water en 20% azijn. Verwijder de nozzle avlorens de machine opwarmd.
3. Giet de rookvloeistof uit en vul de tank met de mengsel van destilleerde water en azijn. Schakel de machine in.
4. Gebruik de rookmachine in een opene ruimte totdat de tank leeg is. Vul de machine opnieuw met rookvloeistof en gebruik de machine totdat de azijngneur verdwijnt.

### Andere instructies :

- a. Rookmachines kunnen licht door vervuilingen in de vloeistof verstoppfen. Reinig het toestel regelmatig om de leeftijd van de machine te verlengen.
- b. Reinig de machine met een droge doek.

## Specificaties

Voeding.....	220-240V~ 50/60Hz
Verbruik .....	1500W
Mistopbrengst .....	340m <sup>3</sup>
Dekking .....	200m <sup>2</sup>
Opwarmtijd .....	3-5 min.
Tankinhoud .....	1,2L
Afstandsbediening batterij .....	23A 12V alkaline
Frequentie van de afstandsbediening.....	433.92MHz
Max. RF emissie vermogen.....	-0.17dBm
Afmetingen .....	580 x 295 x 370 mm
Gewicht .....	11,8 kg



**BELANGRIJK:** De elektrische producten mogen niet naast het huisvuil geplaatst worden. Gelieve deze te laten recycleren daar waar er centra's hiervoor voorzien is. Raadpleeg de plaatselijke autoriteiten of uw verkoper ivm de manier van recycleren

# MANUAL DE INSTRUCCIONES







## DESEMBALAJE

Al recibir el dispositivo, abra la caja y verifique que el contenido esté completo y en buenas condiciones. De lo contrario, notifique al transportista de inmediato y guarde el embalaje si muestra signos de abuso. Guarde la caja y todos los materiales de embalaje para que el dispositivo se pueda transportar de forma segura.

## CONTENIDO DEL EMBALAJE

- 1 CLOUDY
- Mando a distancia sin cable
- 1 Manual de instrucciones
- 1 Cable de alimentación

## EXPLICACION DE LOS SIMBOLOS EN EL EQUIPO

-  El relámpago en el triángulo llama la atención sobre un peligro físico (por ejemplo, una descarga eléctrica).
-  El signo de exclamación dentro del triángulo indica un riesgo al manipular o usar el dispositivo.
-  El dispositivo cumple con la norma CE
-  Sólo para uso en interiores
-  Distancia mínima entre el dispositivo y otros objetos
-  Clase de aislamiento I



Lea atentamente este manual, antes de su primera puesta en funcionamiento.

## INSTRUCCIONES DE SEGURIDAD

- Respete todas las instrucciones de uso, de seguridad y mantenimiento con el fin de evitar descargas eléctricas y conservar el buen estado del equipo.
- Guarde el equipo limpio.
- Utilización únicamente en interior
- La tensión de alimentación de su enchufe, se ha de corresponder con la de su equipo.
- Coloque la maquina horizontalmente y sin inclinar.
- Desconecte el cable después de su uso.
- La máquina, no es estanca. Si la humedad, el agua o el líquido de humo penetra dentro del equipo, corte inmediatamente la alimentación y contacte con su distribuidor.
- La máquina no contienen ninguna pieza reemplazable por el usuario. Todas las reparaciones deben ser efectuadas por un técnico autorizado.
- Mantener fuera del alcance de los niños. No haga funcionar la máquina, sin vigilancia.
- Mantener los equipos eléctricos fuera del alcance de los niños. Este particularmente atento cuando tenga niños cerca. Los niños no son conscientes del peligro de un aparato eléctrico. Vigile que no toquen la máquina, que no se acerquen a ella y que no introduzcan ningún objeto dentro de ella, ya que les puede provocar una descarga eléctrica.
- No coloque el equipo en una superficie mullida, tal como una alfombra o cama. No obstruya los orificios de ventilación. No entorpezca la circulación de aire con periódicos, papeles o cualquier otro objeto. Si entorpece la ventilación del equipo, puede provocar un sobrecalentamiento a este



equipo.

- Utilice el equipo únicamente en ambientes moderados, no utilizarlo en un ambiente tropical.
- Todas las personas implicadas en el uso, instalación o mantenimiento, deben estar formadas y cualificadas y respetar estas instrucciones de seguridad.
- El cambio del cable de corriente ha de ser efectuado por un técnico autorizado. Riesgo de electrocución!
- No deje el embalaje abandonado ya que constituye un peligro potencial para jóvenes y niños.
- o dirigir el humo hacia las personas o una llama abierta.
- a temperatura del humo, es elevada. Deje un espacio de al menos 1m. Entre la máquina y cualquier objeto.
- Coloque la maquina en un lugar bien ventilado y no obstruya las rejillas de ventilación. Mantenga la maquina alejada al menos 5m de cualquier objeto inflamable.
- No acercar líquidos volátiles tales como el aceite, gas, perfume, etc. a la máquina.
- Respete todas las instrucciones y advertencias colocadas en la máquina.
- Utilice únicamente líquido de humo de gran calidad.
- Si usted ingiere, por accidente, líquido de humo, acuda urgentemente al médico con la etiqueta del líquido, Lávese la piel y los ojos con abundante agua clara si han entrado en contacto con el líquido y después acuda a su médico.
- Limpie regularmente la máquina para evitar daños y reparaciones a la misma.
- Rellene el bidón del líquido, después de cada uso, antes de guardar o dejar de usar la máquina.
- Después de 40 horas de funcionamiento, limpie la boquilla con una mezcla de 80% de agua y 20% de vinagre. (Siempre con la maquina desenchufada y fría).
- Una vez enfriada la boquilla, móntela de nuevo y rellene el depósito para el próximo uso.
- En los lugares públicos, conviene respetar la reglamentación concerniente a la prevención de accidentes y el código de seguros concernientes a la responsabilidad civil.
- Si usted no está seguro de saber conectar o no entiende algunas de las indicaciones aquí descritas, no dude en pedir consejo a un especialista o a su vendedor.

## DISPOSITIVO DE CORTE

Cuando se utiliza un enchufe o UN INTERRUPTOR para desconectar el dispositivo de la red, este dispositivo debe permanecer fácilmente accesible en todo momento.

## INSTALACIÓN:

1. Retire todos los elementos de embalaje.
  2. Ponga el aparato horizontal y abra el tapón del depósito.
  3. Rellene el depósito con líquido de humo de alta calidad y vuelva a cerrar el tapón.
- Un líquido de mala calidad, puede estropear la máquina.

## CONTROL REMOTO INALAMBRICO

Botón A: Ajuste la velocidad del ventilador con los botones "▲" y "▼"

Botón B: Ajuste el volumen de niebla con los botones "▲" y "▼".

## Instalación de la batería

- Coloque el control remoto boca abajo sobre una superficie plana.
- Empuje la tapa del compartimiento en la dirección de la flecha e deslice el compartimiento de la batería para abrirlo.
- Retire la batería vieja e instale la nueva (23A 12V).
- Deslice suavemente el compartimiento de la batería para cerrarlo. Se bloquea automáticamente.

## Recomendaciones para baterías



Este símbolo indica que las baterías usadas no se deben tirar con la basura doméstica, sino que deben depositarse en puntos de recogida separados para su reciclaje.

**ATENCIÓN:** Peligro de explosión si la Pila se reemplaza incorrectamente. Reemplace solo por el mismo tipo o tipo equivalente.

Mantenga las pilas nuevas y usadas fuera del alcance de los niños.

Si el compartimiento de la pila no se cierra correctamente, deje de usar el producto y manténgalo fuera del alcance de los niños.

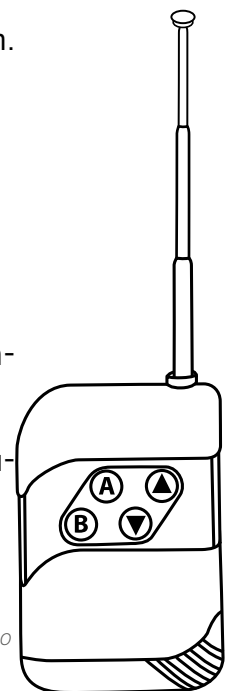

**ADVERTENCIA:** No ingiera la Pila. Peligro de quemaduras químicas.

El control remoto suministrado incluye una de estas pilas) Este producto contiene una pila de botón. Si se traga la pila del botón, puede provocar quemaduras internas graves y en solo 2 horas y puede provocar la muerte.

Si tiene dudas sobre si las pilas hayan podido ser tragadas por alguien o se puedan haber introducido en alguna parte del cuerpo de alguien, consulte a un médico de inmediato

## INDICACION DE MENU

### Función de las teclas:

Botón "FUNCIÓN": presione para ir a la página siguiente

Botón "UP": Aumenta el valor

Botón "ABAJO": Disminuye el valor

Botón "TEMPORIZADOR": presione para configurar el temporizador para la salida de niebla

Botón "VOLUMEN": Presiónelo para iniciar o detener el empañamiento

Botón "MANUAL": mantenga presionado para empañar, suelte para detener el empañamiento

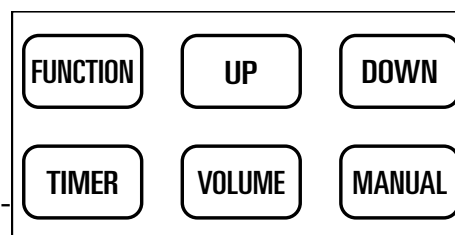

### VISUALIZACIÓN DEL MENÚ INSTRUCCIÓN:

1. Menú principal: Durante el calentamiento, verá "Warming up" en la pantalla LCD. Cuando la máquina esté lista para nebulizar, se mostrará "Ready To Fog/"WATER FOGGER"
2. Configuración del temporizador de nebulización: Temporizador de intervalos (1-200 s)
3. Continúe con la configuración del tiempo de nebulización: Temporizador de duración (1-200 s)
4. Configuración DMX: dirección DMX (1-512)
5. Sensor de fluido (ON/OFF): Sin interruptor de protección de fluido
6. Continúe trabajando con la salida de niebla: Nivel de salida de volumen (1-100)
7. Configuración de la velocidad del ventilador: Nivel de velocidad del ventilador (1-100)

### CONEXION DMX

Conecte el cable XLR en la salida macho de su controlador y el otro extremo a la entrada hembra del equipo.

### TABLA DE CANAL DMX:

Canal	Valor	Contenido
CH1	0-5	No fan output
	6-255	Fan output from slow to fast
CH2	0-5	No Fog
	6-255	Fog volume from slow to fast

### MANTENIMIENTO:

- Limpie la maquina con un paño seco y guárdela seca. Desenchufe la maquina antes de limpiarla, de rellenar el depósito, de cambiar el fusible, de manipularla o hacerle el mantenimiento.
- Todas las máquinas de humo, tienen la tendencia de obstruirse por causa de los líquidos y de las elevadas temperaturas de trabajo. Siempre, una máquina bien mantenida funcionara sin problemas.
- Limpie regularmente la máquina, para prolongar su vida.
- Desmonte la boquilla, límpiela con vinagres y hágala hervir. (Siempre con la maquina desenchufada y fría).
- vacíe el depósito y rellénelo con la solución de limpieza. Enchufe la máquina en una base con toma de tierra y póngala a calentar.
- Haga funcionar la maquina en un lugar bien ventilado, hasta vaciar el depósito.
- Vuelva a colocar la boquilla en su lugar.
- La limpieza y mantenimiento ya está realizado. Deje enfriar la máquina, rellene el depósito con líquido de humo a base de agua de gran calidad y guárdela limpia y seca.

## Otras instrucciones:

- Las máquinas de niebla pueden atascarse fácilmente debido a las impurezas del líquido de niebla. Por lo tanto, un mantenimiento periódico alargará la vida útil de la máquina.
- Utilice un paño seco para limpiar, mantenga la máquina despejada cuando la almacene.

## Especificaciones

Alimentación .....	220-240V~ 50/60Hz
Consumo .....	1500W
Volumen de humo .....	340m <sup>3</sup>
Superficie cubierta .....	200m <sup>2</sup> /min.
Tiempo de calentamiento .....	3-5 min.
Capacidad del depósito .....	1.2L
Frecuencia del mando a distancia .....	433,92 MHz
Máx. Potencia de emisión RF .....	-0,17dBm
Dimensiones .....	580 x 295 x 370mm
Peso .....	11.8kg



*NOTA IMPORTANTE: Los productos eléctricos no deben desecharse con la basura doméstica. Por favor, recíclelos donde haya centros para esto. Consulte con las autoridades locales o su distribuidor sobre cómo reciclarlos.*

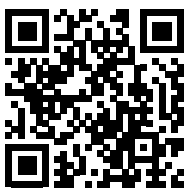

*View the product on our website  
and download the manual*

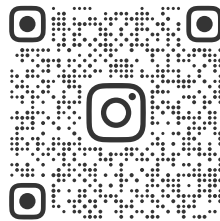

**AFXLIGHTPRO**  
*Follow us on Instagram*



*Any problem or question?  
Join us on facebook*

*Assembled in PRC*  
**Designed by LOTRONIC S.A.**  
*Rue F. Englert 17 • Bt 2*  
*B - 1480 TUBIZE*

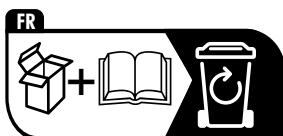

**FR**

**Cet appareil,  
ses piles  
et cordons  
se recyclent**

**À DÉPOSER  
EN MAGASIN**



**À DÉPOSER  
EN DÉCHÈTERIE**



OU

Points de collecte sur [www.quefairedemesdechets.fr](http://www.quefairedemesdechets.fr)  
Privilégiez la réparation ou le don de votre appareil !