



EN

ES

FR

DE

PT

Quick Start Guide



XENYX CONTROL2USB

High-End Studio Control and Communication Center with
VCA Control and USB Audio Interface



EN

EN Important Safety Instructions



Terminals marked with this symbol carry electrical current of sufficient magnitude to constitute risk of electric shock.

Use only high-quality professional speaker cables with ¼" TS or twist-locking plugs pre-installed. All other installation or modification should be performed only by qualified personnel.



This symbol, wherever it appears, alerts you to the presence of uninsulated dangerous voltage inside the enclosure - voltage that may be sufficient to constitute a risk of shock.



This symbol, wherever it appears, alerts you to important operating and maintenance instructions in the accompanying literature. Please read the manual.



Caution

To reduce the risk of electric shock, do not remove the top cover (or the rear section). No user serviceable parts inside. Refer servicing to qualified personnel.



Caution

To reduce the risk of fire or electric shock, do not expose this appliance to rain and moisture. The apparatus shall not be exposed to dripping or splashing liquids and no objects filled with liquids, such as vases, shall be placed on the apparatus.



Caution

These service instructions are for use by qualified service personnel only. To reduce the risk of electric shock do not perform any servicing other than that contained in the operation instructions. Repairs have to be performed by qualified service personnel.

1. Read these instructions.
2. Keep these instructions.
3. Heed all warnings.
4. Follow all instructions.
5. Do not use this apparatus near water.
6. Clean only with dry cloth.
7. Do not block any ventilation openings. Install in accordance with the manufacturer's instructions.
8. Do not install near any heat sources such as radiators, heat registers, stoves, or other apparatus (including amplifiers) that produce heat.

9. Do not defeat the safety purpose of the polarized or grounding-type plug. A polarized plug has two blades with one wider than the other. A grounding-type plug has two blades and a third grounding prong. The wide blade or the third prong are provided for your safety. If the provided plug does not fit into your outlet, consult an electrician for replacement of the obsolete outlet.

10. Protect the power cord from being walked on or pinched particularly at plugs, convenience receptacles, and the point where they exit from the apparatus.

11. Use only attachments/accessories specified by the manufacturer.



12. Use only with the cart, stand, tripod, bracket, or table specified by the manufacturer, or sold with the apparatus. When a cart is used, use caution when moving the cart/apparatus combination to avoid

injury from tip-over.

13. Unplug this apparatus during lightning storms or when unused for long periods of time.

14. Refer all servicing to qualified service personnel. Servicing is required when the apparatus has been damaged in any way, such as power supply cord or plug is damaged, liquid has been spilled or objects have fallen into the apparatus, the apparatus has been exposed to rain or moisture, does not operate normally, or has been dropped.

15. The apparatus shall be connected to a MAINS socket outlet with a protective earthing connection.

16. Where the MAINS plug or an appliance coupler is used as the disconnect device, the disconnect device shall remain readily operable.



17. Correct disposal of this product: This symbol indicates that this product must not be disposed of with household waste, according to the WEEE Directive (2012/19/EU) and your national law. This product should be taken

to a collection center licensed for the recycling of waste electrical and electronic equipment (EEE). The mishandling of this type of waste could have a possible negative impact on the environment and human health due to potentially hazardous substances that are generally associated with EEE. At the same time, your cooperation in the correct disposal of this product will contribute to the efficient use of natural resources. For more information about where you can take your waste equipment for recycling, please contact your local city office, or your household waste collection service.

18. Do not install in a confined space, such as a book case or similar unit.

19. Do not place naked flame sources, such as lighted candles, on the apparatus.

20. Please keep the environmental aspects of battery disposal in mind. Batteries must be disposed of at a battery collection point.

21. Use this apparatus in tropical and/or moderate climates.

LEGAL DISCLAIMER

MUSIC Group accepts no liability for any loss which may be suffered by any person who relies either wholly or in part upon any description, photograph, or statement contained herein. Technical specifications, appearances and other information are subject to change without notice. All trademarks are the property of their respective owners. MIDAS, KLARK TEKNIK, LAB GRUPPEN, LAKE, TANNOY, TURBOSOUND, TC ELECTRONIC, TC HELICON, BEHRINGER, BUGERA and DDA are trademarks or registered trademarks of MUSIC Group IP Ltd. © MUSIC Group IP Ltd. 2017 All rights reserved.

LIMITED WARRANTY

For the applicable warranty terms and conditions and additional information regarding MUSIC Group's Limited Warranty, please see complete details online at music-group.com/warranty.

ES Instrucciones de seguridad



Las terminales marcadas con este símbolo transportan corriente eléctrica de magnitud suficiente como para constituir un riesgo de descarga eléctrica. Utilice solo cables de altavoz profesionales y de alta calidad con conectores TS de 6,3 mm o de bayoneta prefijados. Cualquier otra instalación o modificación debe ser realizada únicamente por un técnico cualificado.



Este símbolo, siempre que aparece, le advierte de la presencia de voltaje peligroso sin aislar dentro de la caja; este voltaje puede ser suficiente para constituir un riesgo de descarga.



Este símbolo, siempre que aparece, le advierte sobre instrucciones operativas y de mantenimiento que aparecen en la documentación adjunta. Por favor, lea el manual.



Atención

Para reducir el riesgo de descarga eléctrica, no quite la tapa (o la parte posterior). No hay piezas en el interior del equipo que puedan ser reparadas por el usuario. Si es necesario, póngase en contacto con personal cualificado.



Atención

Para reducir el riesgo de incendio o descarga eléctrica, no exponga este aparato a la lluvia, humedad o alguna otra fuente que pueda salpicar o derramar algún líquido sobre el aparato. No coloque ningún tipo de recipiente para líquidos sobre el aparato.



Atención

Las instrucciones de servicio deben llevarlas a cabo exclusivamente personal cualificado. Para evitar el riesgo de una descarga eléctrica, no realice reparaciones que no se encuentren descritas en el manual de operaciones. Las reparaciones deben ser realizadas exclusivamente por personal cualificado.

1. Lea las instrucciones.
2. Conserve estas instrucciones.
3. Preste atención a todas las advertencias.
4. Siga todas las instrucciones.
5. No use este aparato cerca del agua.
6. Limpie este aparato con un paño seco.
7. No bloquee las aberturas de ventilación. Instale el equipo de acuerdo con las instrucciones del fabricante.
8. No instale este equipo cerca de fuentes de calor tales como radiadores, acumuladores de calor, estufas u otros aparatos (incluyendo amplificadores) que puedan producir calor.

9. No elimine o deshabilite nunca la conexión a tierra del aparato o del cable de alimentación de corriente. Un enchufe polarizado tiene dos polos, uno de los cuales tiene un contacto más ancho que el otro. Una clavija con puesta a tierra dispone de tres contactos: dos polos y la puesta a tierra. El contacto ancho y el tercer contacto, respectivamente, son los que garantizan una mayor seguridad. Si el enchufe suministrado con el equipo no concuerda con la toma de corriente, consulte con un electricista para cambiar la toma de corriente obsoleta.

10. Coloque el cable de suministro de energía de manera que no pueda ser pisado y que esté protegido de objetos afilados. Asegúrese de que el cable de suministro de energía esté protegido, especialmente en la zona de la clavija y en el punto donde sale del aparato.

11. Use únicamente los dispositivos o accesorios especificados por el fabricante.



12. Use únicamente la carretilla, plataforma, trípode, soporte o mesa especificados por el fabricante o suministrados junto con el equipo. Al transportar el equipo, tenga cuidado para evitar daños y caídas al tropezar con algún obstáculo.

13. Desenchufe el equipo durante tormentas o si no va a utilizarlo durante un periodo largo.

14. Confíe las reparaciones únicamente a servicios técnicos cualificados. La unidad requiere mantenimiento siempre que haya sufrido algún daño, si el cable de suministro de energía o el enchufe presentaran daños, se hubiera derramado un líquido o hubieran caído objetos dentro del equipo, si el aparato hubiera estado expuesto a la humedad o la lluvia, si ha dejado de funcionar de manera normal o si ha sufrido algún golpe o caída.

15. Al conectar la unidad a la toma de corriente eléctrica asegúrese de que la conexión disponga de una unión a tierra.

16. Si el enchufe o conector de red sirve como único medio de desconexión, éste debe ser accesible fácilmente.



17. Cómo debe deshacerse de este aparato: Este símbolo indica que este aparato no debe ser tratado como basura orgánica, según lo indicado en la Directiva WEEE (2012/19/EU) y a las normativas aplicables en su país.

En lugar de ello deberá llevarlo al punto limpio más cercano para el reciclaje de sus elementos eléctricos / electrónicos (EEE). Al hacer esto estará ayudando a prevenir las posibles consecuencias negativas para el medio ambiente y la salud que podrían ser provocadas por una gestión inadecuada de este tipo de aparatos. Además, el reciclaje de materiales ayudará a conservar los recursos naturales. Para más información acerca del reciclaje de este aparato, póngase en contacto con el Ayuntamiento de su ciudad o con el punto limpio local.

18. No instale esta unidad en un espacio muy reducido, tal como encastrada en una librería o similar.

19. No coloque objetos con llama, como una vela encendida, sobre este aparato.

20. Tenga presentes todas las advertencias relativas al reciclaje y correcta eliminación de las pilas. Las pilas deben ser siempre eliminadas en un punto limpio y nunca con el resto de la basura orgánica.

21. Use este aparato en rangos de temperatura moderados y/o tropicales.

NEGACIÓN LEGAL

MUSIC Group no admite ningún tipo de responsabilidad por cualquier daño o pérdida que pudiera sufrir cualquier persona por confiar total o parcialmente en la descripciones, fotografías o afirmaciones contenidas en este documento. Las especificaciones técnicas, imágenes y otras informaciones contenidas en este documento están sujetas a modificaciones sin previo aviso. Todas las marcas comerciales que aparecen aquí son propiedad de sus respectivos dueños. MIDAS, KLARK TEKNIK, LAB GRUPPEN, LAKE, TANNOY, TURBOSOUND, TC ELECTRONIC, TC HELICON, BEHRINGER, BUGERA y DDA son marcas comerciales o marcas registradas de MUSIC Group IP Ltd. © MUSIC Group IP Ltd. 2017 Reservados todos los derechos.

GARANTÍA LIMITADA

Si quiere conocer los detalles y condiciones aplicables de la garantía así como información adicional sobre la Garantía limitada de MUSIC Group, consulte online toda la información en la web music-group.com/warranty.

EN

ES

FR Consignes de sécurité



Les points repérés par ce symbole portent une tension électrique suffisante pour constituer un risque d'électrocution.

Utilisez uniquement des câbles d'enceintes professionnels de haute qualité avec fiches Jack mono 6,35 mm ou fiches à verrouillages déjà installées. Toute autre installation ou modification doit être effectuée uniquement par un personnel qualifié.



Ce symbole avertit de la présence d'une tension dangereuse et non isolée à l'intérieur de l'appareil - elle peut provoquer des chocs électriques.



Attention

Ce symbol signale les consignes d'utilisation et d'entre ! Tien importantes dans la documentation fournie. Lisez les consignes de sécurité du manuel d'utilisation de l'appareil.



Attention

Pour éviter tout risque de choc électrique, ne pas ouvrir le capot de l'appareil ni démonter le panneau arrière. L'intérieur de l'appareil ne possède aucun élément réparable par l'utilisateur. Laisser toute réparation à un professionnel qualifié.



Attention

Pour réduire les risques de feu et de choc électrique, n'exposez pas cet appareil à la pluie, à la moisissure, aux gouttes ou aux éclaboussures. Ne posez pas de récipient contenant un liquide sur l'appareil (un vase par exemple).



Attention

Ces consignes de sécurité et d'entretien sont destinées à un personnel qualifié. Pour éviter tout risque de choc électrique, n'effectuez aucune réparation sur l'appareil qui ne soit décrite par le manuel d'utilisation. Les éventuelles réparations doivent être effectuées uniquement par un technicien spécialisé.

1. Lisez ces consignes.
2. Conservez ces consignes.
3. Respectez tous les avertissements.
4. Respectez toutes les consignes d'utilisation.
5. N'utilisez jamais l'appareil à proximité d'un liquide.
6. Nettoyez l'appareil avec un chiffon sec.
7. Veillez à ne pas empêcher la bonne ventilation de l'appareil via ses ouïes de ventilation. Respectez les consignes du fabricant concernant l'installation de l'appareil.
8. Ne placez pas l'appareil à proximité d'une source de chaleur telle qu'un chauffage, une cuisinière ou tout appareil dégageant de la chaleur (y compris un ampli de puissance).

9. Ne supprimez jamais la sécurité des prises bipolaires ou des prises terre. Les prises bipolaires possèdent deux contacts de largeur différente. Le plus large est le contact de sécurité. Les prises terre possèdent deux contacts plus une mise à la terre servant de sécurité. Si la prise du bloc d'alimentation ou du cordon d'alimentation fourni ne correspond pas à celles de votre installation électrique, faites appel à un électricien pour effectuer le changement de prise.

10. Installez le cordon d'alimentation de telle façon que personne ne puisse marcher dessus et qu'il soit protégé d'arêtes coupantes. Assurez-vous que le cordon d'alimentation est suffisamment protégé, notamment au niveau de sa prise électrique et de l'endroit où il est relié à l'appareil; cela est également valable pour une éventuelle rallonge électrique.

11. Utilisez exclusivement des accessoires et des appareils supplémentaires recommandés par le fabricant.



12. Utilisez exclusivement des chariots, des diables, des présentoirs, des pieds et des surfaces de travail recommandés par le fabricant ou livrés avec le produit.

Déplacez précautionneusement tout chariot ou diable chargé pour éviter d'éventuelles blessures en cas de chute.

13. Débranchez l'appareil de la tension secteur en cas d'orage ou si l'appareil reste inutilisé pendant une longue période de temps.

14. Les travaux d'entretien de l'appareil doivent être effectués uniquement par du personnel qualifié. Aucun entretien n'est nécessaire sauf si l'appareil est endommagé de quelque façon que ce soit (dommages sur le cordon d'alimentation ou la prise par exemple), si un liquide ou un objet a pénétré à l'intérieur du châssis, si l'appareil a été exposé à la pluie ou à l'humidité, s'il ne fonctionne pas correctement ou à la suite d'une chute.

15. L'appareil doit être connecté à une prise secteur dotée d'une protection par mise à la terre.

16. La prise électrique ou la prise IEC de tout appareil dénué de bouton marche/arrêt doit rester accessible en permanence.

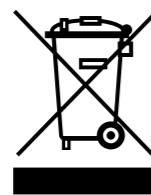

17. Mise au rebut appropriée de ce produit: Ce symbole indique qu'en accord avec la directive DEEE (2012/19/EU) et les lois en vigueur dans votre pays, ce produit ne doit pas être jeté avec les déchets ménagers. Ce produit doit être

déposé dans un point de collecte agréé pour le recyclage des déchets d'équipements électriques et électroniques (EEE). Une mauvaise manipulation de ce type de déchets pourrait avoir un impact négatif sur l'environnement et la santé à cause des substances potentiellement dangereuses généralement associées à ces équipements. En même temps, votre coopération dans la mise au rebut de ce produit contribuera à l'utilisation efficace des ressources naturelles. Pour plus d'informations sur l'endroit où vous pouvez déposer vos déchets

d'équipements pour le recyclage, veuillez contacter votre mairie ou votre centre local de collecte des déchets.

18. N'installez pas l'appareil dans un espace confiné tel qu'une bibliothèque ou meuble similaire.

19. Ne placez jamais d'objets enflammés, tels que des bougies allumées, sur l'appareil.

20. Gardez à l'esprit l'impact environnemental lorsque vous mettez des piles au rebus. Les piles usées doivent être déposées dans un point de collecte adapté.

21. Utilisez l'appareil dans un climat tropical et/ou modéré.

DÉNI LÉGAL

MUSIC Group ne peut être tenu pour responsable pour toute perte pouvant être subie par toute personne se fiant en partie ou en totalité à toute description, photographie ou affirmation contenue dans ce document. Les caractéristiques, l'apparence et d'autres informations peuvent faire l'objet de modifications sans notification. Toutes les marques appartiennent à leurs propriétaires respectifs. MIDAS, KLARK TEKNIK, LAB GRUPPEN, LAKE, TANNYO, TURBOSOUND, TC ELECTRONIC, TC HELICON, BEHRINGER, BUGERA et DDA sont des marques ou marques déposées de MUSIC Group IP Ltd. © MUSIC Group IP Ltd. 2017 Tous droits réservés.

GARANTIE LIMITÉE

Pour connaître les termes et conditions de garantie applicables, ainsi que les informations supplémentaires et détaillées sur la Garantie Limitée de MUSIC Group, consultez le site Internet music-group.com/warranty.

DE Wichtige Sicherheitshinweise



Vorsicht

Die mit dem Symbol markierten Anschlüsse führen so viel Spannung, dass die Gefahr eines Stromschlags besteht. Verwenden Sie nur hochwertige, professionelle Lautsprecherkabel mit vorinstallierten 6,35 mm MONO-Klinkensteckern oder Lautsprecherstecker mit Drehverriegelung. Alle anderen Installationen oder Modifikationen sollten nur von qualifiziertem Fachpersonal ausgeführt werden.



Achtung

Um eine Gefährdung durch Stromschlag auszuschließen, darf die Geräteabdeckung bzw. Geräterückwand nicht abgenommen werden. Im Innern des Geräts befinden sich keine vom Benutzer reparierbaren Teile. Reparaturarbeiten dürfen nur von qualifiziertem Personal ausgeführt werden.



Achtung

Um eine Gefährdung durch Feuer bzw. Stromschlag auszuschließen, darf dieses Gerät weder Regen oder Feuchtigkeit ausgesetzt werden noch sollten Spritzwasser oder tropfende Flüssigkeiten in das Gerät gelangen können. Stellen Sie keine mit Flüssigkeit gefüllten Gegenstände, wie z. B. Vasen, auf das Gerät.



Achtung

Die Service-Hinweise sind nur durch qualifiziertes Personal zu befolgen. Um eine Gefährdung durch Stromschlag zu vermeiden, führen Sie bitte keinerlei Reparaturen an dem Gerät durch, die nicht in der Bedienungsanleitung beschrieben sind. Reparaturen sind nur von qualifiziertem Fachpersonal durchzuführen.

1. Lesen Sie diese Hinweise.
2. Bewahren Sie diese Hinweise auf.
3. Beachten Sie alle Warnhinweise.
4. Befolgen Sie alle Bedienungshinweise.
5. Betreiben Sie das Gerät nicht in der Nähe von Wasser.
6. Reinigen Sie das Gerät mit einem trockenen Tuch.
7. Blockieren Sie nicht die Belüftungsschlitze. Beachten Sie beim Einbau des Gerätes die Herstellerhinweise.
8. Stellen Sie das Gerät nicht in der Nähe von Wärmequellen auf. Solche Wärmequellen sind z. B. Heizkörper, Herde oder andere Wärme erzeugende Geräte (auch Verstärker).
9. Entfernen Sie in keinem Fall die Sicherheitsvorrichtung von Zweipol- oder geerdeten Steckern. Ein Zweipolstecker hat zwei unterschiedlich breite Steckkontakte. Ein geerdeter Stecker hat zwei Steckkontakte und einen dritten Erdungskontakt. Der breitere Steckkontakt oder der zusätzliche

Erdungskontakt dient Ihrer Sicherheit. Falls das mitgelieferte Steckerformat nicht zu Ihrer Steckdose passt, wenden Sie sich bitte an einen Elektriker, damit die Steckdose entsprechend ausgetauscht wird.

10. Verlegen Sie das Netzkabel so, dass es vor Tritten und scharfen Kanten geschützt ist und nicht beschädigt werden kann. Achten Sie bitte insbesondere im Bereich der Stecker, Verlängerungskabel und an der Stelle, an der das Netzkabel das Gerät verlässt, auf ausreichenden Schutz.

11. Das Gerät muss jederzeit mit intaktem Schutzleiter an das Stromnetz angeschlossen sein.

12. Sollte der Hauptnetzstecker oder eine Gerätesteckdose die Funktionseinheit zum Abschalten sein, muss diese immer zugänglich sein.

13. Verwenden Sie nur Zusatzgeräte/Zubehörteile, die laut Hersteller geeignet sind.



14. Verwenden Sie nur Wagen, Standvorrichtungen, Stative, Halter oder Tische, die vom Hersteller benannt oder im Lieferumfang des Geräts enthalten sind. Falls Sie einen

Wagen benutzen, seien Sie vorsichtig beim Bewegen der Wagen-Gerätkombination, um Verletzungen durch Stolpern zu vermeiden.

15. Ziehen Sie den Netzstecker bei Gewitter oder wenn Sie das Gerät längere Zeit nicht benutzen.

16. Lassen Sie alle Wartungsarbeiten nur von qualifiziertem Service-Personal ausführen. Eine Wartung ist notwendig, wenn das Gerät in irgendeiner Weise beschädigt wurde (z. B. Beschädigung des Netzkabels oder Steckers), Gegenstände oder Flüssigkeit in das Geräteinnere gelangt sind, das Gerät Regen oder Feuchtigkeit ausgesetzt wurde, das Gerät nicht ordnungsgemäß funktioniert oder auf den Boden gefallen ist.



17. Korrekte Entsorgung dieses Produkts: Dieses Symbol weist darauf hin, das Produkt entsprechend der WEEE Richtlinie (2012/19/EU) und der jeweiligen nationalen Gesetze nicht zusammen mit Ihren

Haushaltsabfällen zu entsorgen. Dieses Produkt sollte bei einer autorisierten Sammelstelle für Recycling elektrischer und elektronischer Geräte (EEE) abgegeben werden. Wegen bedenkllicher Substanzen, die generell mit elektrischen und elektronischen Geräten in Verbindung stehen, könnte eine unsachgemäße Behandlung dieser Abfallart eine negative Auswirkung auf Umwelt und Gesundheit haben. Gleichzeitig gewährleistet Ihr Beitrag zur richtigen Entsorgung dieses Produkts die effektive Nutzung natürlicher Ressourcen. Für weitere Informationen zur Entsorgung Ihrer Geräte bei einer Recycling-Stelle nehmen Sie bitte Kontakt zum zuständigen städtischen Büro, Entsorgungsamt oder zu Ihrem Haushaltsabfallentsorger auf.

18. Installieren Sie das Gerät nicht in einer beengten Umgebung, zum Beispiel Bücherregal oder ähnliches.

19. Stellen Sie keine Gegenstände mit offenen Flammen, etwa brennende Kerzen, auf das Gerät.

20. Beachten Sie bei der Entsorgung von Batterien den Umweltschutz-Aspekt. Batterien müssen bei einer Batterie-Sammelstelle entsorgt werden.

21. Verwenden Sie das Gerät in tropischen und/oder gemäßigten Klimazonen.

HAFTUNGS-AUSSCHLUSS

MUSIC Group übernimmt keine Haftung für Verluste, die Personen entstanden sind, die sich ganz oder teilweise auf hier enthaltene Beschreibungen, Fotos oder Aussagen verlassen haben. Technische Daten, Erscheinungsbild und andere Informationen können ohne vorherige Ankündigung geändert werden. Alle Warenzeichen sind Eigentum der jeweiligen Inhaber. MIDAS, KLARK TEKNIK, LAB GRUPPEN, LAKE, TANNYO, TURBOSOUND, TC ELECTRONIC, TC HELICON, BEHRINGER, BUGERA und DDA sind Warenzeichen oder eingetragene Warenzeichen der MUSIC Group IP Ltd. © MUSIC Group IP Ltd. 2017 Alle Rechte vorbehalten.

BESCHRÄNKTE GARANTIE

Die geltenden Garantiebedingungen und zusätzliche Informationen bezüglich der von MUSIC Group gewährten beschränkten Garantie finden Sie online unter music-group.com/warranty.

PT Instruções de Segurança Importantes



Aviso!

Terminais marcados com o símbolo carregam corrente elétrica de magnitude suficiente para constituir um risco de choque elétrico. Use apenas cabos de alto-falantes de alta qualidade com plugues TS de ¼" ou plugues com trava de torção pré-instalados. Todas as outras instalações e modificações devem ser efetuadas por pessoas qualificadas.



Este símbolo, onde quer que o encontre, alerta-o para a leitura das instruções de manuseamento que acompanham o equipamento. Por favor leia o manual de instruções.



Atenção

De forma a diminuir o risco de choque elétrico, não remover a cobertura (ou a secção de trás). Não existem peças substituíveis por parte do utilizador no seu interior. Para esse efeito recorrer a um técnico qualificado.



Atenção

Para reduzir o risco de incêndios ou choques elétricos o aparelho não deve ser exposto à chuva nem à humidade. Além disso, não deve ser sujeito a salpicos, nem devem ser colocados em cima do aparelho objectos contendo líquidos, tais como jarras.



Atenção

Estas instruções de operação devem ser utilizadas, em exclusivo, por técnicos de assistência qualificadas. Para evitar choques elétricos não proceda a reparações ou intervenções, que não as indicadas nas instruções de operação, salvo se possuir as qualificações necessárias. Para evitar choques elétricos não proceda a reparações ou intervenções, que não as indicadas nas instruções de operação. Só o deverá fazer se possuir as qualificações necessárias.

1. Leia estas instruções.
2. Guarde estas instruções.
3. Preste atenção a todos os avisos.
4. Siga todas as instruções.
5. Não utilize este dispositivo perto de água.
6. Limpe apenas com um pano seco.
7. Não obstrua as entradas de ventilação. Instale de acordo com as instruções do fabricante.
8. Não instale perto de quaisquer fontes de calor tais como radiadores, bocas de ar quente, fogões de sala ou outros aparelhos (incluindo amplificadores) que produzam calor.
9. Não anule o objectivo de segurança das fichas polarizadas ou do tipo de ligação à terra. Uma ficha polarizada dispõe de duas palhetas sendo uma mais larga do que a outra. Uma ficha do tipo ligação à terra dispõe

de duas palhetas e um terceiro dente de ligação à terra. A palheta larga ou o terceiro dente são fornecidos para sua segurança. Se a ficha fornecida não encaixar na sua tomada, consulte um electricista para a substituição da tomada obsoleta.

10. Proteja o cabo de alimentação de pisadelas ou apertos, especialmente nas fichas, extensões, e no local de saída da unidade. Certifique-se de que o cabo eléctrico está protegido. Verifique particularmente nas fichas, nos receptáculos e no ponto em que o cabo sai do aparelho.

11. O aparelho tem de estar sempre conectado à rede eléctrica com o condutor de protecção intacto.

12. Se utilizar uma ficha de rede principal ou uma tomada de aparelhos para desligar a unidade de funcionamento, esta deve estar sempre acessível.

13. Utilize apenas ligações/acessórios especificados pelo fabricante.



14. Utilize apenas com o carrinho, estrutura, tripé, suporte, ou mesa especificados pelo fabricante ou vendidos com o dispositivo. Quando utilizar um carrinho, tenha cuidado ao

mover o conjunto carrinho/dispositivo para evitar danos provocados pela terpidação.

15. Desligue este dispositivo durante as trovoadas ou quando não for utilizado durante longos períodos de tempo.

16. Qualquer tipo de reparação deve ser sempre efectuado por pessoal qualificado. É necessária uma reparação sempre que a unidade tiver sido de alguma forma danificada, como por exemplo: no caso do cabo de alimentação ou ficha se encontrarem danificados; na eventualidade de líquido ter sido derramado ou objectos terem caído para dentro do dispositivo; no caso da unidade ter estado exposta à chuva ou à humidade; se esta não funcionar normalmente, ou se tiver caído.



17. Correcta eliminação deste produto: este símbolo indica que o produto não deve ser eliminado juntamente com os resíduos domésticos, segundo a Directiva REEE (2012/19/EU) e a legislação nacional. Este produto deverá

ser levado para um centro de recolha licenciado para a reciclagem de resíduos de equipamentos eléctricos e electrónicos (EEE). O tratamento incorrecto deste tipo de resíduos pode ter um eventual impacto negativo no ambiente e na saúde humana devido a substâncias potencialmente perigosas que estão geralmente associadas aos EEE. Ao mesmo tempo, a sua colaboração para a eliminação correcta deste produto irá contribuir para a utilização eficiente dos recursos naturais. Para mais informação acerca dos locais onde poderá deixar o seu equipamento usado para reciclagem, é favor contactar os serviços municipais locais, a entidade de gestão de resíduos ou os serviços de recolha de resíduos domésticos.

18. Não instale em lugares confinados, tais como estantes ou unidades similares.

19. Não coloque fontes de chama, tais como velas acesas, sobre o aparelho.

20. Favor, obedecer os aspectos ambientais de descarte de bateria. Baterias devem ser descartadas em um ponto de coletas de baterias.

21. Use este aparelho em climas tropicais e/ou moderados.

LEGAL RENUNCIANTE

O MUSIC Group não se responsabiliza por perda alguma que possa ser sofrida por qualquer pessoa que dependa, seja de maneira completa ou parcial, de qualquer descrição, fotografia, ou declaração aqui contidas. Dados técnicos, aparências e outras informações estão sujeitas a modificações sem aviso prévio. Todas as marcas são propriedade de seus respectivos donos. MIDAS, KLARK TEKNIK, LAB GRUPPEN, LAKE, TANNOY, TURBOSOUND, TC ELECTRONIC, TC HELICON, BEHRINGER, BUGERA e DDA são marcas ou marcas registradas do MUSIC Group IP Ltd. © MUSIC Group IP Ltd. 2017 Todos direitos reservados.

GARANTIA LIMITADA

Para obter os termos de garantia aplicáveis e condições e informações adicionais a respeito da garantia limitada do MUSIC Group, favor verificar detalhes na íntegra através do website music-group.com/warranty.

XENYX CONTROL2USB Hook-up

EN Step 1: Hook-Up

ES Paso 1: Conexión

FR Etape 1 : Connexions

DE Schritt 1: Verkabelung

PT Passo 1: Conexões

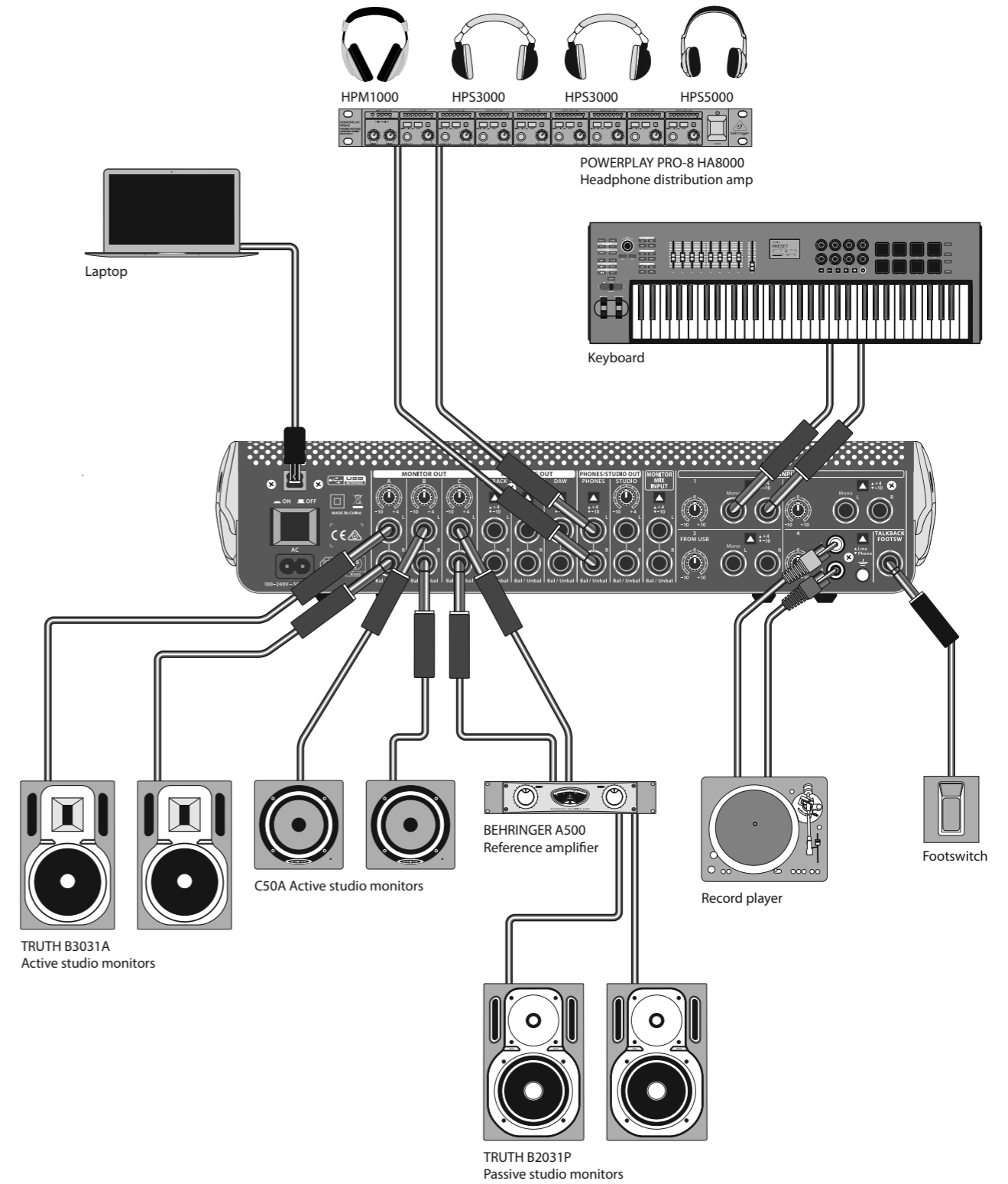
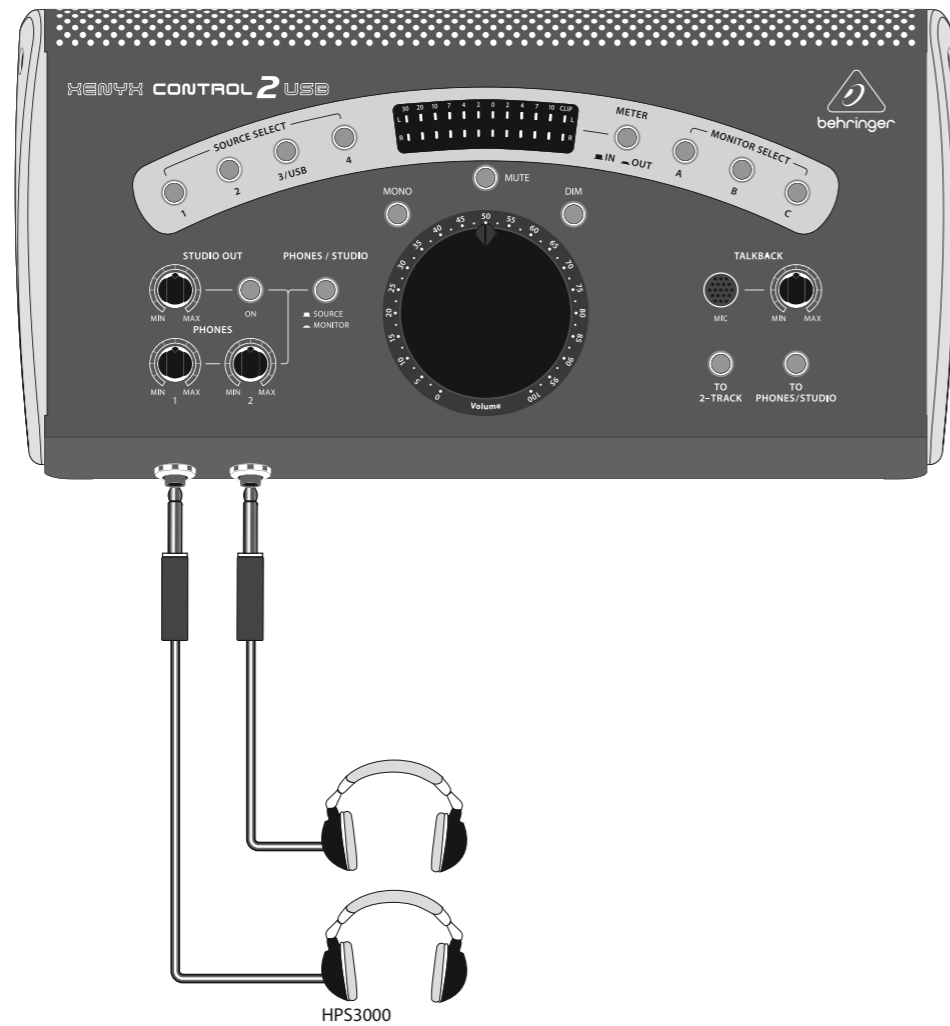

XENYX CONTROL2USB Controls

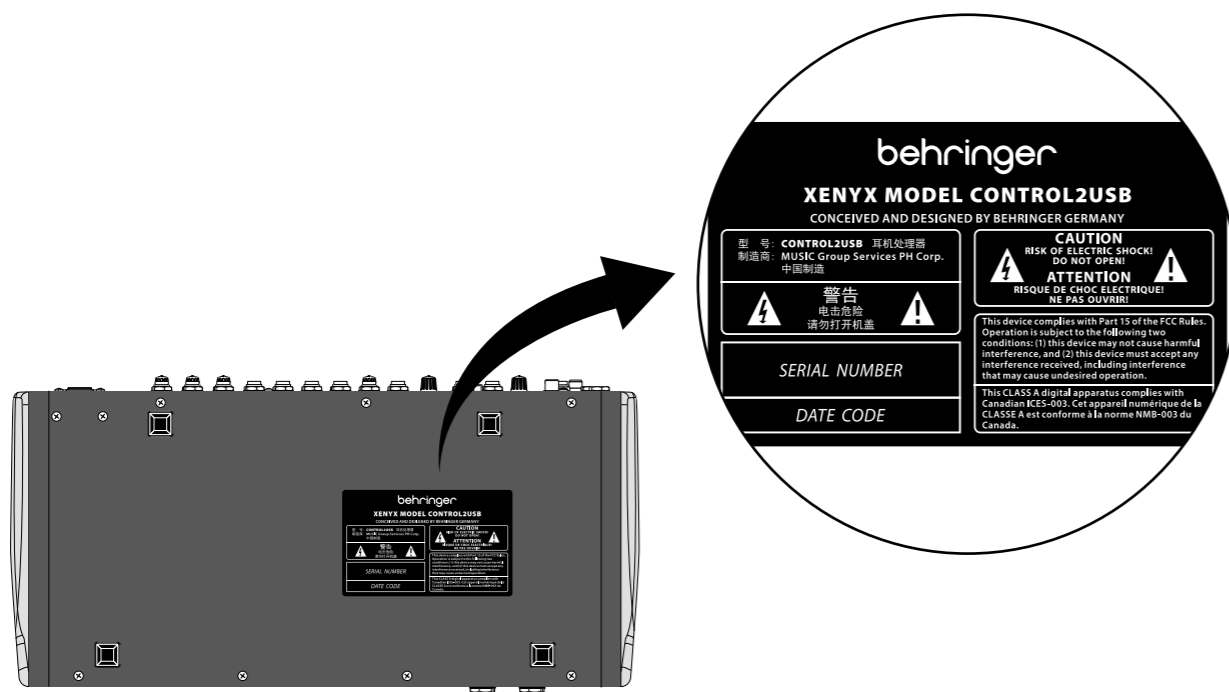
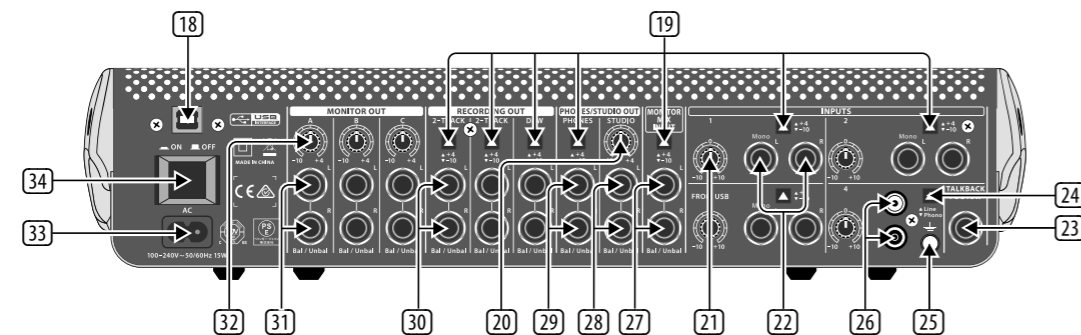
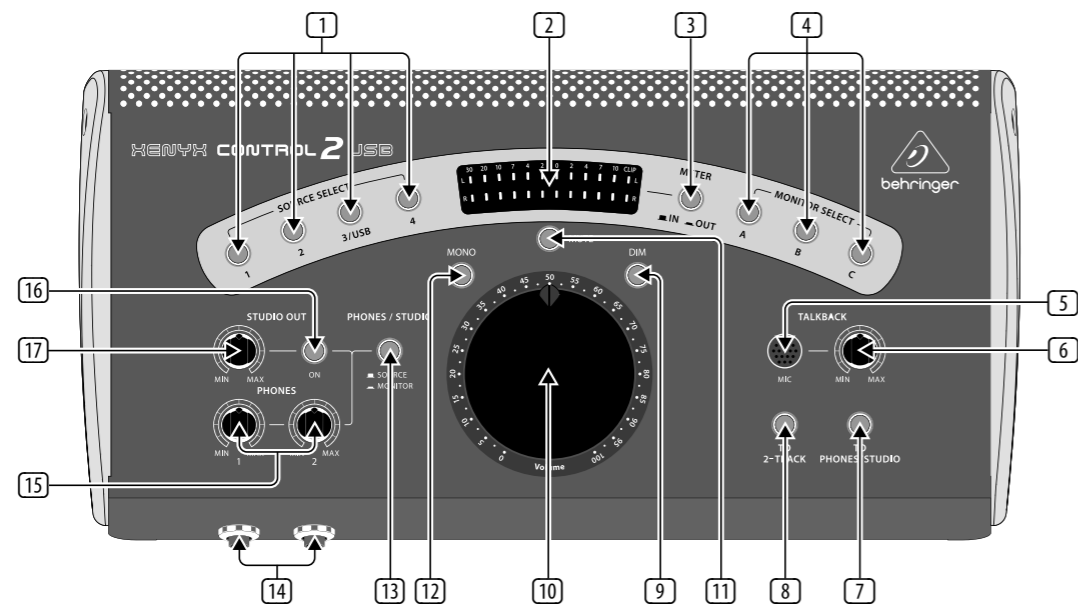

EN Step 2: Controls

- 1 **SOURCE SELECT** buttons determine which input source will be routed to outputs on the back panel.
- 2 **LEVEL METERS** shows the input or output signal strength of the active connected stereo source.
- 3 **METER** switch determines whether the input or output signal will be shown on the LEVEL METERS.
- 4 **MONITOR SELECT** activates or deactivates the speakers connected to A, B or C outputs.
- 5 **TALKBACK** microphone allows a microphone signal to be sent to the PHONES/STUDIO OUT outputs or the RECORDING OUT outputs.
- 6 **TALKBACK** level knob adjusts the gain of the TALKBACK MIC.
- 7 **TO PHONES/STUDIO** button sends the TALKBACK MIC signal to the PHONES and STUDIO outputs.
- 8 **TO 2-TRACK** button sends the TALKBACK MIC signal to the 2-TRACK A, B and DAW outputs.
- 9 **DIM** switch reduces the signal going to MONITOR A, B and C by 20 dB.
- 10 **VOLUME** knob adjusts the volume of signals going to the Monitor A, B and C outputs. It does not affect the volume of the signal going to the RECORDING OUT, PHONES, or STUDIO OUT jacks.
- 11 **MUTE** switch silences the signal going to the MONITOR A, B, and C outputs.
- 12 **MONO** switch turns the stereo input signal into a monophonic signal out of the MONITOR A, B and C outputs.
- 13 **PHONES/STUDIO** switch changes the signal being fed to the PHONES and STUDIO outputs between the input sources and the MONITOR MIX INPUT.
- 14 **HEADPHONE** jacks.
- 15 **PHONES** volume adjustment knobs.
- 16 **ON** button turns the signal to the STUDIO OUT jacks.
- 17 **STUDIO OUT** volume knob adjusts the volume of the speakers connected to the STUDIO OUT jacks.
- 18 **USB** jack for connecting your CONTROL2USB to the computer, working as a 2-in/2-out soundcard.
- 19 **2-TRACK A +4/-10** level switch changes between the balanced +4 dB professional equipment standard and the unbalanced -10 dB consumer equipment standard (same for 2-TRACK B, DAW outputs, PHONES, MONITOR MIX inputs and INPUTS 1, 2 and 3).
- 20 **STUDIO OUT** trim knob adjusts the signal sent via the STUDIO OUT jacks.
- 21 **TRIM** control knob adjusts the input sensitivity of the incoming signal by +/-10 dB (same for INPUTS 2, 3 and 4).
- 22 **INPUT 1** jacks for connecting a balanced or unbalanced stereo signal. If a mono signal is plugged into the L input, it is automatically routed to the left and right inputs (same for INPUTS 2 and 3).
- 23 **TALKBACK FOOTSW** input jack for connecting remote TALKBACK mic switch. When the switch is activated, the talkback circuit opens for the PHONES/STUDIO OUT outputs, both PHONES outputs and the three RECORDING OUT outputs (2-TRACK A, B and DAW).
- 24 **LINE/PHONO** switch changes the input source from (unbalanced) line to phono level.
- 25 Grounding Screw (**GND**) for connecting the grounding wire from the attached phonograph.
- 26 **INPUT 4** stereo RCA inputs for connecting a phonograph or other stereo line signal.
- 27 **MONITOR MIX INPUT** allows the connection of an alternate stereo mix from the DAW.
- 28 **STUDIO OUT** jacks for connecting speakers in a recording space for monitoring and talkback.
- 29 **PHONES** output jacks for connecting a headphone distribution amplifier.
- 30 **2-TRACK A** output jacks for sending a balanced or unbalanced stereo signal to an external recorder (same for 2-TRACK B and DAW outputs).
- 31 **MONITOR OUT A** output jacks for connecting powered speakers or an amplifier for passive speakers (same for B and C).
- 32 **MONITOR A** trim knob adjusts the MONITOR A output signal between the professional +4 dB standard to the -10 dB consumer standard. It allows the balancing of signal between the three monitor outputs (same for B and C).
- 33 Connect the included IEC connector to this AC socket and a suitable power source.
- 34 **POWER** switch turns the unit on and off. When in the off (standby) position, the circuits are still live. To remove power altogether, remove the power cord from the AC mains supply.

XENYX CONTROL2USB Controls

ES Paso 2: Controles

- 1 Los botones **SOURCE SELECT** determina qué fuente de entrada será rutada a las salidas del panel trasero.
- 2 Los **MEDIDORES DE NIVEL** le muestra la fuerza de la señal de entrada o salida de la fuente stereo activa conectada.
- 3 El interruptor **METER** determina si en los MEDIDORES DE NIVEL será visualizada la señal de entrada o la de salida.
- 4 **MONITOR SELECT** le permite activar o desactivar los altavoces conectados a las salidas A, B o C.
- 5 El micrófono **TALKBACK** le permite enviar una señal de micrófono a las salidas PHONES/STUDIO OUT o a las salidas RECORDING OUT.
- 6 El mando de nivel **TALKBACK** le permite ajustar la ganancia del micrófono TALKBACK.
- 7 El botón **TO PHONES/STUDIO** envía la señal del micro TALKBACK a las salidas PHONES y STUDIO.
- 8 El botón **TO 2-TRACK** envía la señal del micro TALKBACK a las salidas 2-TRACK A, B y DAW.
- 9 El interruptor **DIM** reduce el nivel de la señal enviada a MONITOR A, B y C en 20 dB.
- 10 El mando **VOLUME** le permite ajustar el volumen de las señales enviadas a las salidas Monitor A, B y C. Este mando no afecta al volumen de la señal enviada a las tomas RECORDING OUT, PHONES o STUDIO OUT.
- 11 El interruptor **MUTE** anula (silencia) la señal enviada a las salidas MONITOR A, B y C.
- 12 El interruptor **MONO** convierte la señal de entrada stereo en una señal monofónica que es emitida por las salidas MONITOR A, B y C.
- 13 El interruptor **PHONES/STUDIO** cambia la señal que es enviada a las salidas PHONES y STUDIO entre las fuentes de señal y la señal MONITOR MIX INPUT.
- 14 Tomas **HEADPHONE**.
- 15 Los mandos **PHONES** le permiten ajustar el volumen de los auriculares.
- 16 El botón **ON** deriva la señal a las salidas STUDIO OUT.
- 17 El mando de volumen **STUDIO OUT** le permite ajustar el volumen de los altavoces conectados a las tomas STUDIO OUT.
- 18 Toma **USB** para la conexión de su CONTROL2USB al ordenador y hacer que actúe como una tarjeta de sonido de doble entrada y salida.
- 19 El interruptor de nivel **2-TRACK A +4/-10** le permite cambiar entre el standard de dispositivos profesionales balanceados de +4 dB y el de unidades no profesionales y no balanceadas de -10 dB (idéntico para 2-TRACK B, salidas DAW, PHONES, entradas MONITOR MIX e INPUTS 1, 2 y 3).
- 20 El mando de retoque **STUDIO OUT** le permite ajustar la señal emitida a través de las tomas STUDIO OUT.
- 21 Este mando de control de retoque le permite ajustar la sensibilidad de entrada de la señal entrante en +/-10 dB (se usa el mismo ajuste para INPUTS 2, 3 y 4).
- 22 Tomas de entrada **INPUT** para la conexión de una señal stereo balanceada o no balanceada. Si conecta una señal mono en la toma L, dicha señal será rutada automáticamente a las entradas izquierda y derecha (esto mismo es aplicable a INPUTS 2 y 3).
- 23 Toma de entrada **TALKBACK FOOTSW** para la conexión de un interruptor de micro TALKBACK remoto. Cuando active ese interruptor, el circuito de línea interior quedará abierto para las salidas PHONES/STUDIO OUT, ambas salidas PHONES y las tres salidas RECORDING OUT (2-TRACK A, B y DAW).
- 24 El interruptor **LINE/PHONO** le permite cambiar la fuente de entrada de nivel de línea (no balanceado) al de giradiscos.
- 25 Tornillo de conexión a tierra (**GND**) para la conexión de la toma de tierra del giradiscos que tenga conectada.
- 26 Entradas RCA stereo **INPUT 4** para la conexión de un giradiscos u otras señal de línea stereo.
- 27 Las tomas **MONITOR MIX INPUT** le permiten la conexión de una mezcla stereo alternativa proveniente de un DAW.
- 28 Tomas **STUDIO OUT** para la conexión de altavoces en un espacio de grabación, para usos de monitorización y línea interior.
- 29 Tomas de salida **PHONES** para la conexión de un amplificador de distribución de auriculares.
- 30 Tomas de salida **2-TRACK A** para el envío de una señal stereo balanceada o no balanceada a una grabadora exterior (idéntica para las salidas 2-TRACK B y DAW).
- 31 Salidas **MONITOR OUT A** para la conexión de unos altavoces autoamplificados o un amplificador y unos altavoces pasivos (idéntico para B y C).
- 32 El mando de retoque **MONITOR A** ajusta la señal de salida MONITOR A entre el standard profesional de +4 dB y el no-pro de -10 dB. Permite el balanceo de la señal entre las tres salidas de monitor (idéntico para B y C).
- 33 Conecte el cable de alimentación IEC incluido a esta entrada de corriente y a una fuente de alimentación del voltaje/amperaje adecuados.
- 34 El interruptor **POWER** le permite encender y apagar la unidad. Cuando esté en la posición off (standby), los circuitos seguirán activos. Para cortar la corriente del todo, extraiga el cable de la salida de corriente.

FR Etape 2 : Réglages

- 1 Les touches **SOURCE SELECT** déterminent la source d'entrée à affecter aux sorties arrières.
- 2 Les **AFFICHEURS DE NIVEAU** indiquent le niveau d'entrée ou de sortie de la source active stéréo.
- 3 La touche **METER** détermine l'affichage du niveau du signal d'entrée ou de sortie.
- 4 Les touches **MONITOR SELECT** activent ou désactivent les enceintes connectées aux sorties A, B ou C.
- 5 Le micro d'ordre **TALKBACK** transmet le signal aux sorties PHONES/STUDIO OUT ou RECORDING OUT.
- 6 Le bouton **TALKBACK** détermine le gain du micro d'ordre TALKBACK MIC.
- 7 La touche **TO PHONES/STUDIO** affecte le signal du micro TALKBACK aux sorties PHONES et STUDIO.
- 8 La touche **TO 2-TRACK** transmet le signal du micro d'ordre aux sorties 2-TRACK A, B et DAW.
- 9 La touche **DIM** atténue le signal des sorties MONITOR A, B et C de 20 dB.
- 10 Le bouton **VOLUME** détermine le volume des signaux des sorties Monitor A, B et C. Il n'affecte pas le volume du signal des sorties RECORDING OUT, PHONES, ou STUDIO OUT.
- 11 La touche **MUTE** coupe le signal des sorties MONITOR A, B et C.
- 12 La touche **MONO** mélange le signal d'entrée stéréo en signal mono sur les sorties MONITOR A, B et C.
- 13 La touche **PHONES/STUDIO** sélectionne les signaux des sorties PHONES et STUDIO : le signal source ou le signal de l'entrée MONITOR MIX.
- 14 Sorties **HEADPHONE**.
- 15 Boutons de niveau des sorties casque **PHONES**.
- 16 La touche **ON** affecte le signal aux sorties STUDIO OUT.
- 17 Le bouton de volume **STUDIO OUT** détermine le niveau du signal dans les enceintes reliées aux sorties STUDIO OUT.
- 18 Embase **USB** de connexion du CONTROL2USB à l'ordinateur, fonctionnant comme une carte son 2-entrées/2-sorties.
- 19 Le sélecteur de niveau **2-TRACK A +4/-10** permet de choisir un niveau de +4dB adapté aux appareils professionnels ou un niveau de -10 dB pour les appareils grand public (fonctionnement identique pour les sorties 2-TRACK B, DAW, les entrées PHONES, MONITOR MIX et INPUTS 1, 2 et 3).
- 20 Bouton **STUDIO OUT** de réglage de niveau du signal des sorties STUDIO OUT.
- 21 Bouton de réglage de sensibilité de l'entrée de -10 dB à +10 dB (idem entrées INPUTS 2, 3 et 4).
- 22 Jacks d'entrée pour la connexion d'un signal stéréo symétrique ou asymétrique. En présence d'un signal mono connecté en entrée L, celui-ci est automatiquement appliqué aux entrées gauche ET droite (idem entrées INPUTS 2 et 3).
- 23 Embase **TALKBACK FOOTSW** permettant la connexion d'un contacteur au pied de déclenchement du micro d'ordre TALKBACK. Lorsque le contact est fermé, le circuit d'ordre est activé sur les sorties PHONES/STUDIO OUT, les deux sorties casque PHONES et les trois sorties RECORDING OUT (2-TRACK A, B et DAW).
- 24 Le sélecteur **LINE/PHONO** permet d'adapter le niveau d'entrée pour une source de niveau ligne ou phono (asymétrique).
- 25 La vis de masse (**GND**) permet de connecter la masse de la platine Phono.
- 26 Les entrées stéréo RCA **INPUT 4** permettent de connecter une platine vinyle ou toute autre source stéréo niveau ligne.
- 27 L'entrée **MONITOR MIX INPUT** permet la connexion d'entrée d'un autre mixage stéréo en provenance de l'application d'enregistrement.
- 28 Sorties **STUDIO OUT** pour la connexion d'enceintes en cabine d'enregistrement et pour le circuit d'ordre.
- 29 Les sorties **PHONES** permettent la connexion d'un ampli de distribution pour casques.
- 30 Sortie **2-TRACK A** pour la transmission d'un signal stéréo symétrique ou asymétrique vers un enregistreur externe (idem pour les sorties 2-TRACK B et DAW).
- 31 Sorties **MONITOR OUT A** pour la connexion d'écoutes actives jacks (ou amplificateur + écoutes — idem pour les sorties B et C).
- 32 Le bouton **MONITOR A** détermine le niveau de la sortie MONITOR A, allant de -10 dB (niveau grand-public) à +4 dB (niveau professionnel). Ceci vous permet de doser le niveau des trois sorties A, B et C.
- 33 Connectez le cordon secteur IEC fourni entre cette embase et une prise secteur.
- 34 L'interrupteur **POWER** place le processeur sous/hors tension. En position haute, le processeur est hors tension, mais les circuits restent alimentés. Pour découpler le processeur totalement du secteur, déconnectez l'appareil du secteur.

ES

FR

XENYX CONTROL2USB Controls

DE Schritt 2: Bedienelemente

- 1 **SOURCE SELECT**-Tasten bestimmen, welche Eingangsquelle zu den rückseitigen Ausgängen geleitet wird.
- 2 **PEGELANZEIGEN** geben die Stärke des Eingangs- oder Ausgangssignals der aktiven angeschlossenen Stereoquelle an.
- 3 **METER**-Taste bestimmt, ob das Eingangs- oder Ausgangssignal auf den PEGELANZEIGEN dargestellt wird.
- 4 **MONITOR SELECT** aktiviert oder deaktiviert die an die Ausgänge A, B oder C angeschlossenen Lautsprecher.
- 5 **TALKBACK**-Mikrofon kann sein Signal zu den PHONES/STUDIO OUT- oder den RECORDING OUT-Ausgängen leiten.
- 6 **TALKBACK**-Pegelregler steuert die Verstärkung des TALKBACK-Mikrofons.
- 7 **TO PHONES/STUDIO**-Taste leitet das TALKBACK Mikrofonsignal zu den PHONES- und STUDIO-Ausgängen.
- 8 **TO 2-TRACK**-Taste leitet das TALKBACK-Mikrofonsignal zu den 2-TRACK A, B- und DAW-Ausgängen.
- 9 **DIM**-Taste bedämpft das zu MONITOR A, B und C geleitete Signal um 20 dB.
- 10 **VOLUME**-Regler steuert den Pegel der zu den Monitor A, B und C-Ausgängen geleiteten Signale. Er wirkt nicht auf den Pegel der zu den RECORDING OUT-, PHONES- oder STUDIO OUT-Buchsen geleiteten Signale.
- 11 **MUTE**-Taste schaltet das zu den MONITOR A, B und C-Ausgängen geleitete Signal stumm.
- 12 **MONO**-Taste verwandelt das Stereo-Eingangssignal in ein monophones Signal, das über die MONITOR A, B und C-Ausgänge ausgegeben wird.
- 13 **PHONES/STUDIO**-Taste speist entweder die Eingangsquellen oder das MONITOR MIX INPUT-Signal in die PHONES- und STUDIO-Ausgänge ein.
- 14 **KOPFHÖRER**-Buchsen.
- 15 **PHONES**-Pegelregler.
- 16 **ON**-Taste leitet das Signal zu den STUDIO OUT-Buchsen.
- 17 **STUDIO OUT**-Pegelregler steuert die Lautstärke der an die STUDIO OUT-Buchsen angeschlossenen Lautsprecher.
- 18 **USB**-Buchse zum Anschließen des CONTROL2USB an den Computer, damit es wie eine 2-In/2-Out Soundkarte funktioniert.
- 19 **2-TRACK A +4/-10** Pegelschalter wechselt zwischen dem symmetrischen Profigeräte-Standard von +4 dB und dem unsymmetrischen Consumergeräte-Standard von -10 dB (auch bei den 2-TRACK B- und DAW-Ausgängen, PHONES- und MONITOR MIX-Eingängen und den INPUTS 1, 2 und 3 verfügbar).
- 20 **STUDIO OUT** Trim-Regler steuert den Pegel des über die STUDIO OUT-Buchsen ausgegebenen Signals.
- 21 **TRIM**-Regler steuert die Eingangsempfindlichkeit des eingehenden Signals um +/-10 dB (auch bei den INPUTS 2, 3 und 4 verfügbar).
- 22 **INPUT 1**-Buchsen zum Anschließen eines symmetrischen oder unsymmetrischen Stereosignals. Ein an den L-Eingang angeschlossenes Monosignal wird automatisch zu den linken und rechten Eingängen geleitet (gilt auch für die INPUTS 2 und 3).
- 23 **TALKBACK FOOTSW**-Eingangsbuchse zum Anschließen eines externen TALKBACK-Mikrofonschalters. Bei Schalteraktivierung öffnet sich die Talkback-Schaltung für die PHONES/STUDIO OUT-Ausgänge, beide PHONES-Ausgänge und die drei RECORDING OUT-Ausgänge (2-TRACK A, B und DAW).
- 24 **LINE/PHONO**-Schalter schaltet die Eingangsquelle von (unsymmetrischem) Line-Pegel auf Plattenspieler um.
- 25 Erdungsschraube (**GND**) zum Anschließen des Erdungskabels des Plattenspielers.
- 26 **INPUT 4** stereo Cinch-Eingänge zum Anschließen eines Plattenspielers oder anderen stereo Line-Signals.
- 27 **MONITOR MIX INPUT** zum Anschließen der alternativen Stereomischung einer DAW.
- 28 **STUDIO OUT**-Buchsen zum Anschließen von Lautsprechern für das Monitoring und Talkback im Aufnahmerraum.
- 29 **PHONES**-Ausgangsbuchsen zum Anschließen eines Kopfhörerverteilerverstärkers.
- 30 **2-TRACK A**-Ausgangsbuchsen zur Weiterleitung eines symmetrischen oder unsymmetrischen Stereosignals zu einem externen Recorder (gilt auch für die 2-TRACK B- und DAW-Ausgänge).
- 31 **MONITOR OUT A**-Ausgangsbuchsen zum Anschließen von Aktivlautsprechern oder Passivlautsprechern plus Verstärker (gilt auch für B und C).
- 32 **MONITOR A** Trim-Regler variiert das MONITOR A-Ausgangssignal zwischen dem +4 dB Profistandard und dem -10 dB Consumerstandard. Zum Anpassen des Signalpegels zwischen den drei Monitorausgängen (gilt auch für B und C).
- 33 Verbinden Sie das mitgelieferte IEC-Netzkabel mit diesem Netzanschluss und einer geeigneten Stromquelle.
- 34 **POWER**-Taste schaltet das Gerät ein/aus. In der Stellung Off (Standby) führen die Schaltungen weiterhin Strom. Um die Stromzufuhr komplett zu unterbrechen, ziehen Sie das Netzkabel aus der Netzsteckdose.

PT Passo 2: Controles

- 1 Botões **SOURCE SELECT** determinam qual fonte de entrada será roteada às saídas no painel traseiro.
- 2 Os medidores de nível **LEVEL METERS** indicam a força do sinal de entrada ou saída da fonte de estéreo ativa conectada.
- 3 O botão **METER** determina se o sinal de entrada ou saída será exibido nos medidores de nível LEVEL METERS.
- 4 **MONITOR SELECT** ativa ou desativa os alto-falantes conectados às saídas A, B ou C.
- 5 O microfone **TALKBACK** permite que o sinal de microfone seja enviado às saídas PHONES/STUDIO OUT ou saídas RECORDING OUT.
- 6 O botão de nível **TALKBACK** ajusta o ganho do TALKBACK MIC.
- 7 O botão **TO PHONES/STUDIO** envia o sinal TALKBACK MIC às saídas PHONES e STUDIO.
- 8 O botão TO 2-TRACK envia o sinal **TALKBACK MIC** às saídas 2-TRACK A, B e DAW.
- 9 O botão **DIM** reduz o sinal indo para o MONITOR A, B e C em até 20 dB.
- 10 O botão **VOLUME** ajusta o volume dos sinais indo para as saídas do monitor A, B e C. Ele não afeta o volume do sinal indo para os jacks RECORDING OUT, PHONES, ou STUDIO OUT.
- 11 O botão **MUTE** silencia o sinal indo para as saídas do MONITOR A, B, e C.
- 12 O botão **MONO** torna o sinal de entrada estéreo um sinal monofônico vindo das saídas MONITOR A, B e C.
- 13 O botão **PHONES/STUDIO** modifica o sinal sendo alimentado às saídas PHONES e STUDIO entre as fontes de entrada e o MONITOR MIX INPUT.
- 14 Jacks de **HEADPHONE**.
- 15 Botões **PHONES** de ajuste de volumes de fones.
- 16 O botão **ON** liga o sinal aos jacks STUDIO OUT.
- 17 O botão de volume **STUDIO OUT** ajusta o volume do alto falante conectado aos jacks STUDIO OUT.
- 18 Tomada **USB** para conexão do seu CONTROL2USB ao computador, operando como um cartão de som 2-in (entrada)/2-out (saída).
- 19 O botão de nível **2-TRACK A +4/-10** comuta entre o padrão de equipamento profissional +4 dB balanceado e o padrão de equipamento de consumidores -10 dB não balanceado (o mesmo se aplica a 2-TRACK B, saídas DAW, PHONES, entradas MONITOR MIX e INPUTS 1, 2 e 3).
- 20 O botão trim **STUDIO OUT** ajusta o sinal enviado através dos jacks STUDIO OUT.
- 21 O botão de controle trim ajusta a sensibilidade da entrada do sinal de entrada em ±10 dB (o mesmo nas ENTRADAS 2, 3 e 4).
- 22 Jacks de **ENTRADA** que conectam um sinal estéreo balanceado ou não balanceado. Se um sinal mono for ligado à entrada L, ele é automaticamente desviado para as entradas da esquerda e da direita (o mesmo nas ENTRADAS 2 e 3).
- 23 Jack de entrada **TALKBACK FOOTSW** para conexão com um disjuntor de microfone TALKBACK remoto. Quando o disjuntor é ativado, o circuito de talkback fica aberto para as saídas PHONES/STUDIO OUT, tanto as saídas PHONES quanto as três saídas RECORDING OUT (2-TRACK A, B e DAW).
- 24 O botão **LINE/PHONO** comuta a fonte de entrada, mudando-a de linha (não balanceada) para nível phono.
- 25 Parafuso de aterramento (**GND**) para conexão do fio terra vindo do toca-discos anexo.
- 26 **INPUT 4** entradas RCA estéreo para conectar um toca-discos ou outro sinal de linha estéreo.
- 27 A entrada **MONITOR MIX INPUT** permite a conexão de um mix estéreo alternativo a partir do DAW.
- 28 Jacks **STUDIO OUT** para conexão de alto-falantes em um espaço de gravação para monitoramento e talkback.
- 29 Jacks de saída **PHONES** para conexão de um amplificador de distribuição de fone de ouvido.
- 30 Jacks de saída de duas faixas **2-TRACK A** para envio de sinal estéreo balanceado ou não balanceado a um gravador externo (o mesmo nas saídas 2-TRACK B e DAW).
- 31 Jacks de saída **MONITOR OUT A** para conexão de alto-falantes ligados ou um amplificador para alto-falantes passivos (o mesmo para B e C).
- 32 O botão trim **MONITOR A** ajusta o sinal de saída do MONITOR A entre o padrão profissional +4 dB e o padrão de consumidor -10 dB. Isto possibilita o balanceamento do sinal entre as três saídas de monitores (o mesmo para B e C).
- 33 Ligue o conector IEC, incluso, nesta tomada AC e fonte de alimentação adequada.
- 34 O botão **POWER** liga e desliga a unidade. Quando está na posição desligada "off" (standby), os circuitos ainda permanecem ativos. Para remover a alimentação completamente, retire o cabo de alimentação da fonte de alimentação AC.

XENYX CONTROL2USB Getting started

EN Step 3: Getting started

- 1** Push the Power button on the rear panel to the OFF position (pushed out).
- 2** Turn the volume and all level knobs (top and rear panel) to the far left position.
- 3** Push all SOURCE SELECT, MONITOR SELECT, and routing switches to the out position.
- 4** Connect the included power cable to the input on the back panel.
- 5** Connect the audio outputs from your DAW (Digital Audio Workstation) audio interface to the MONITOR MIX INPUT.
- 6** Connect active monitors or passive monitors via powered amp to the MONITOR OUT jacks A, B, and C.
- 7** If you have a studio space separate from your work station, you can connect a pair of powered speakers or passive speakers via separate amplifier to the STUDIO OUT jacks.
- 8** Connect a headphone distribution amplifier to the rear PHONES output jacks.
- 9** Connect the 2-TRACK A and B outputs to external recording devices to record the signal coming out of your INPUTS 1-4.
- 10** Connect the DAW output jacks to the inputs on your recording interface to record the signal from your INPUTS 1-4.

- 11** INPUTS 1, 2 and 4 can be recorded individually or mixed together (depending on the position of the SOURCE SELECT switches) via the internal USB audio interface as a stereo signal to your computer. The signal from INPUT 3 cannot be recorded via USB, but if you press SOURCE SELECT 3, you can listen to the stereo playback signal coming back from your computer. By this logic it is possible to "rec-while-play" to your computer without the danger of producing a feedback loop. If you press SOURCE SELECT 3 along with 1, 2 or 4 while audio signals are coming in via the rear line inputs, these signals will be mixed together. The USB audio interface is class-compliant, and can be used with ASIO drivers for extra low latency (such as ASIO4ALL – link available on behringer.com).



Feedback Loop

A feedback loop will cause a doubling of your recorded DAW signal. If you hear this doubling effect, go to your DAW and switch off the recorded signal's monitoring output.

Setting the levels:

- 1** With all external sources turned down or off, push the POWER button to the ON position.
- 2** Turn on external powered speakers, passive speaker amplifiers, and headphone amplifiers.
- 3** Select which monitor source you wish to hear by pushing in the A, B or C button on the top panel.
- 4** Play a song from your DAW to test and adjust monitor levels. Adjust the monitor out trim level knob on the back panel if necessary.

- 5** Adjust the gain on the input channel you selected using its trim knob on the back panel. Gauge the amount of gain necessary by observing the level meter on the top panel.
- 6** Depending on the type of output from your sound card (-10 dBV for consumer or +4 dBu for professional) you might need to push the input level switch in or out.

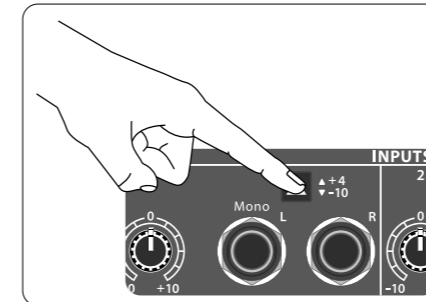

- 7** Turn the VOLUME knob up slowly. If the volume is lower than expected, adjust the trim knob for the monitor option you selected (A, B or C).

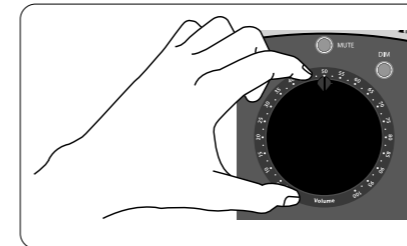

- 8** If you have a headphone amplifier connected to the rear PHONES output jacks, set the input level appropriate for your sound card via the input level switch.

Gradually turn up the volume on your headphone amplifier to an appropriate level.

- 9** Each of the PHONES jacks on the front of the unit has its own volume control. Connect a pair of headphones to either of the phones input jacks and adjust volume to preference.

- 10** To set the level for recording back to your DAW or external recording device, select the input source you wish to send on the top panel (deselect any other input sources to avoid potential feedback loop). Connect the RECORDING OUT on the back panel to your DAW audio interface or external recording device and set the output level with the +4/-10 switch.

- 11** To set the level of the phonograph input, push 4 from the SOURCE SELECT section on the top panel. Make sure the rear LINE/PHONO switch is set to PHONO. Begin playback on your phonograph and adjust the trim level on input 4 (back panel). Make final adjustments with the VOLUME knob.

- 12** The built-in TALKBACK microphone signal can be routed to the RECORDING OUT outputs (2-TRACK A, B and DAW) or to the PHONES/STUDIO OUT outputs (including both front panel headphones outputs). Push the button of the destination you wish to address then speak into the MIC. Make any adjustments to the signal by adjusting the TALKBACK knob.

- 13** To adjust the volume of the speakers connected to the STUDIO OUT jacks, turn the STUDIO OUT knob on the top panel clockwise. If the speakers require stronger signal output, adjust the STUDIO trim knob on the back panel.

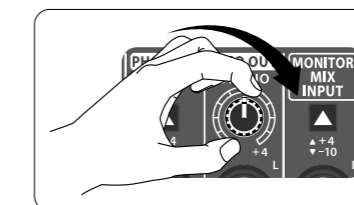

XENYX CONTROL2USB Puesta en marcha

ES Paso 3: Puesta en marcha

- 1** Coloque el interruptor Power del panel trasero en la posición OFF (no pulsado).
- 2** Coloque los mandos de volumen y todos los de nivel (panel superior y trasero) en su tope izquierdo.
- 3** Coloque todos los interruptores SOURCE SELECT, MONITOR SELECT y de ruteo en la posición de "no pulsado".
- 4** Conecte el cable de alimentación incluido en la entrada de corriente del panel trasero.
- 5** Conecte las salidas audio de su interface audio DAW (workstation de audio digital) a la entrada MONITOR MIX INPUT.
- 6** Conecte unos monitores activos (o unos pasivos que reciban señal de un amplificador) a las tomas de salida MONITOR OUT A, B y C.
- 7** Si tiene una zona de estudio de grabación separada de su zona de trabajo, conecte un par de monitores autoamplificados o unos pasivos con un amplificador que les de señal a las tomas STUDIO OUT.
- 8** Conecte un amplificador de distribución de auriculares a las tomas de salida PHONES.
- 9** Conecte las salidas 2-TRACK A y B a unidades de grabación exteriores para poder grabar la señal procedente de sus entradas INPUTS 1-4.
- 10** Conecte las salidas DAW a las entradas de su interface de grabación para grabar la señal de sus entradas INPUTS 1-4.

- 11** Las entradas INPUTS 1, 2 y 4 pueden ser grabadas de forma individual, o mezcladas juntas (dependiendo de la posición de los interruptores SOURCE SELECT) por medio del interface audio USB interno como una señal stereo en su ordenador. La señal de INPUT 3 no puede ser grabada vía USB, pero si pulsa SOURCE SELECT 3, podrá escucharla con la señal de reproducción stereo procedente del ordenador. Usando esta lógica es posible "grabar mientras escucha la reproducción" en su ordenador sin el riesgo de que se produzca un bucle de realimentación. Si pulsa SOURCE SELECT 3 junto con 1, 2 ó 4 mientras están siendo recibidas señales audio a través de las entradas de línea traseras, esas señales serán mezcladas. El interface audio USB es de tipo standard y puede usarlo con drivers ASIO para una transmisión con mínima latencia (como el ASIO4ALL – link disponible en behringer.com).



Loop de Feedback

El loop de feedback puede causar una duplicación de la señal grabada de DAW. Si oye este efecto de duplicación, vaya a su DAW y apague la salida de la señal grabada de monitoreo (monitoring output).

Ajuste de los niveles:

- 1** Con todas las fuentes externas desactivadas o al mínimo, pulse el interruptor POWER para hacer que quede en la posición ON.
- 2** Encienda los altavoces autoamplificados exteriores, amplificadores que den señal a monitores pasivos y amplificadores de auriculares.
- 3** Elija qué fuente de monitorización quiere escuchar pulsando el botón A, B o C del panel superior.
- 4** Reproduzca una canción desde su DAW para comprobar y ajustar los niveles de monitorización. Si es necesario, ajuste el mando de nivel de retoque de monitorización del panel trasero.

- 5** Ajuste la ganancia del canal de entrada que haya elegido usando su mando de retoque del panel trasero. Calcule la cantidad de ganancia necesaria mirando el medidor de nivel del panel superior.
- 6** Dependiendo del tipo de salida de su tarjeta de sonido (-10 dBV para equipos no profesionales y +4 dBu para unidades profesionales) es posible que tenga que activar o desactivar el interruptor de nivel de entrada.

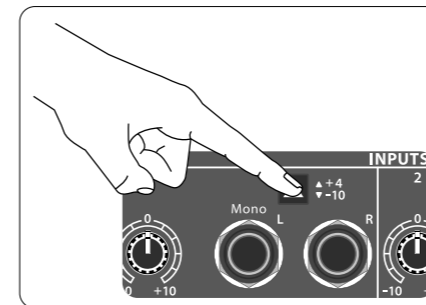

- 7** Suba lentamente el mando VOLUME. Si el volumen es inferior al esperado, ajuste el mando de retoque para la opción de monitorización elegida (A, B o C).

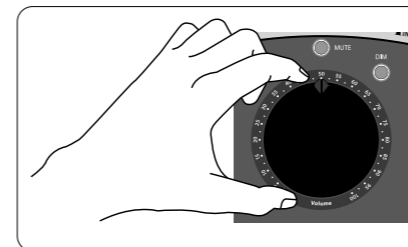

- 8** Si tiene un amplificador de auriculares conectado a las tomas de salida PHONES, ajuste el nivel de entrada adecuado para su tarjeta de sonido por medio del interruptor de nivel de entrada.

Suba gradualmente el volumen del amplificador de auriculares hasta llegar al nivel que quiera.

- 9** Cada una de las tomas PHONES del panel frontal de la unidad tiene su control de volumen exclusivo. Conecte unos auriculares a estas salidas y ajuste el volumen como quiera.

- 10** Para ajustar el nivel de la grabación para su DAW u otro dispositivo de grabación externo, elija la fuente de entrada que quiera enviar en el panel superior (quite la selección de cualquier otra fuente de entrada para evitar posibles bucles de realimentación). Conecte la salida RECORDING OUT del panel trasero a su interface audio DAW o unidad de grabación y ajuste el nivel de salida con el interruptor +4/-10.

- 11** Para ajustar el nivel de la entrada de giradiscos, pulse el 4 en la sección SOURCE SELECT del panel superior. Asegúrese de que el interruptor LINE/PHONO del panel trasero esté ajustado a PHONO. Ponga en marcha el giradiscos y ajuste el nivel de retoque de la entrada 4 (panel trasero). Realice los ajustes finales con el mando VOLUME.

- 12** La señal del micrófono TALKBACK interno puede ser rutada a las salidas RECORDING OUT (2-TRACK A, B y DAW) o a las salidas PHONES/STUDIO OUT (incluyendo las salidas de auriculares del panel frontal). Pulse el botón del destino al que quiera enviar la señal y hable o cante en el micro. Realice los ajustes sobre la señal con el mando TALKBACK.

- 13** Para ajustar el volumen de los altavoces conectados a las tomas STUDIO OUT, gire hacia la derecha el mando STUDIO OUT del panel superior. Si los altavoces requieren una salida de señal aun mayor, ajuste el mando de retoque STUDIO del panel trasero.

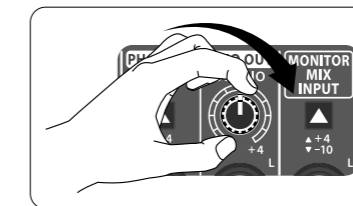

XENYX CONTROL2USB Mise en oeuvre

FR Etape 3 : Mise en oeuvre

- 1** Appuyez sur l'interrupteur Power à l'arrière pour le placer en position haute OFF.
- 2** Réglez le Volume et tous les niveaux (faces supérieure et arrière) au minimum.
- 3** Relâchez toutes les touches SOURCE SELECT, MONITOR SELECT, et de routage.
- 4** Reliez le cordon secteur fourni à son embase, en face arrière.
- 5** Connectez les sorties audio de l'interface de votre application audiométrique aux entrées MONITOR MIX INPUT.
- 6** Connectez vos écouteurs actifs (ou passives avec amplificateur) aux sorties MONITOR OUT jacks A, B, et C.
- 7** Si vous possédez une zone de votre studio indépendante de la cabine où est située la station d'enregistrement, vous pouvez connecter une paire d'écouteurs actifs (ou passives avec amplificateur) aux sorties STUDIO OUT.
- 8** Connectez un amplificateur de distribution pour casques aux sorties PHONES.
- 9** Connectez les sorties 2-TRACK A et B aux entrées de l'enregistreur externe pour enregistrer le signal des entrées 1-4.
- 10** Connectez les sorties de la station d'enregistrement aux entrées de votre interface d'enregistrement pour enregistrer les signaux des entrées INPUTS 1-4.

- 11** Les entrées INPUTS 1, 2 et 4 peuvent être enregistrées individuellement ou mélangées ensemble (selon la position des touches SOURCE SELECT) par l'interface audio interne USB sous la forme d'un signal stéréo transmis à l'ordinateur. Le signal de l'entrée INPUT 3 ne peut pas être enregistré par USB, mais si vous appuyez sur la touche SOURCE SELECT 3, vous pouvez écouter le signal de lecture stéréo en provenance de l'ordinateur. En suivant cette logique, il est possible d'enregistrer tout en écoutant sans risque de Larsen audio. Si vous appuyez sur les touches SOURCE SELECT 3 et 1, 2 ou 4 pendant que vous recevez des signaux audio par les entrées ligne arrières, ces signaux sont mélangés. L'interface audio USB est reconnue nativement. Elle peut également être utilisée avec des pilotes ASIO pour une latence plus faible (par exemple ASIO4ALL – lien disponible sur behringer.com).



Boucle de signal

Les boucles de signal génèrent un doublage du signal enregistré dans le logiciel audionumérique. Si vous entendez cet effet de doublage, ouvrez votre logiciel audionumérique et désactivez la fonction d'écoute en sortie (en temps réel) du signal enregistré.

Réglage des niveaux:

- 1** Avec toutes les sources externes au minimum, placez l'interrupteur secteur POWER en position ON.
- 2** Placez les écouteurs externes sous tension, ainsi que les amplificateurs des écouteurs et les amplificateurs casque.
- 3** Sélectionnez la source d'écoute à écouter avec les touches A, B ou C de la face supérieure.
- 4** Lancez un morceau sur la station d'enregistrement pour tester et régler les niveaux d'écoute. Réglez le potentiomètre de niveau de sortie en face arrière si nécessaire.

- 5** Réglez le gain de l'entrée utilisée, grâce au bouton correspondant en face arrière. Visualisez le gain nécessaire en observant l'afficheur de niveau en face avant.
- 6** Selon le niveau de sortie de votre carte son (-10 dBV, +4 dBu) appuyez ou relâchez la touche.

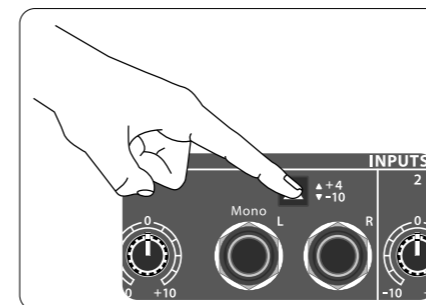

- 7** Montez lentement le VOLUME. Si le volume est trop faible, réglez les boutons de Trim arrières des sorties sélectionnées (A, B ou C).

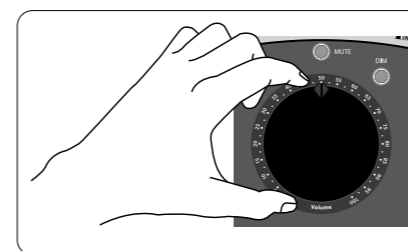

- 8** Si vous utilisez un ampli casque connecté aux sorties PHONES, réglez le niveau adapté à la carte son avec la touche de niveau d'entrée.

Montez progressivement le volume sur l'ampli casque jusqu'à obtenir le niveau souhaité.

- 9** Chaque sortie casque PHONES de la face avant possède son propre réglage de niveau. Connectez un casque à l'une des sorties et réglez le niveau.
- 10** Pour régler le niveau d'enregistrement dans votre station d'enregistrement ou enregistreur externe, sélectionnez la source d'entrée à transmettre sur la face supérieure (désélectionnez les autres entrées pour éviter toute boucle audio potentielle). Reliez la sortie RECORDING OUT de la face arrière à l'interface audio de votre station d'enregistrement ou à votre enregistreur externe et réglez le niveau de sortie avec la touche +4/-10.

- 11** Pour régler le niveau de l'entrée Phono, appuyez sur la touche 4 de la section SOURCE SELECT de la face supérieure. Vérifiez que la touche arrière LINE/PHONO soit en position PHONO. Lancez la lecture sur la platine disque et réglez le niveau de l'entrée 4 (en face arrière). Réalisez les réglages finaux avec le bouton VOLUME.

- 12** Le micro d'ordre intégré TALKBACK peut être affecté aux sorties RECORDING OUT (2-TRACK A, B et DAW) ou aux sorties PHONES/STUDIO OUT (ce qui comprend les deux sorties casque). Appuyez sur la touche de destination des messages d'ordre (lorsque vous parlez dans le micro MIC). Réglez le niveau du signal avec le bouton TALKBACK.

- 13** Pour régler le volume des écouteurs connectés aux sorties STUDIO OUT, utilisez le bouton STUDIO OUT de la surface supérieure. Si les écouteurs nécessitent un niveau supérieur, utilisez le bouton STUDIO de la face arrière.

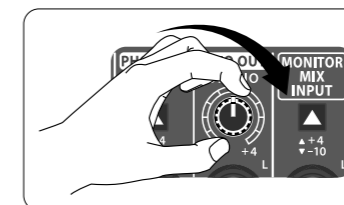

XENYX CONTROL2USB Erste Schritte

DE Schritt 3: Erste Schritte

- 1** Lösen Sie die rückseitige Power-Taste (OFF).
- 2** Drehen Sie den VOLUME- und alle Pegel-Regler (Ober- und Rückseite) ganz nach links.
- 3** Lösen Sie alle SOURCE SELECT-, MONITOR SELECT- und Routing-Tasten.
- 4** Verbinden Sie das mitgelieferte Netzkabel mit dem rückseitigen Netzanschluss.
- 5** Verbinden Sie die Audio-Ausgänge Ihres DAW (Digital Audio Workstation) Audio-Interfaces mit den MONITOR MIX INPUT-Buchsen.
- 6** Verbinden Sie Aktivmonitore oder Passivmonitore plus Endstufe mit den MONITOR OUT-Buchsen A, B und C.
- 7** Wenn Sie auch einen separaten Aufnahmerraum haben, können Sie ein Paar Aktivlautsprecher oder Passivlautsprecher plus Verstärker an die STUDIO OUT-Buchsen anschließen.
- 8** Schließen Sie einen Kopfhörerverteilerverstärker an die rückseitigen PHONES-Ausgangsbuchsen an.
- 9** Verbinden Sie die 2-TRACK A und B-Ausgänge mit externen Aufnahmegeräten, um die Signale der INPUTS 1-4 aufzunehmen.
- 10** Verbinden Sie die DAW-Ausgangsbuchsen mit den Eingängen Ihres Aufnahme-Interfaces, um die Signale der INPUTS 1-4 aufzunehmen.

- 11** Sie können die INPUTS 1, 2 und 4 einzeln oder gemischt (abhängig von der Position der SOURCE SELECT-Tasten) über das interne USB Audio Interface als Stereosignal auf Ihren Computer aufnehmen. Das Signal von INPUT 3 lässt sich nicht via USB aufzeichnen, aber bei gedrückter SOURCE SELECT 3-Taste können Sie das vom Computer zurückgeführte Stereo-Wiedergabesignal abhören. Mit dieser Logik kann man während der Wiedergabe mit dem Computer aufnehmen, ohne einen Feedback-Loop zu erzeugen. Wenn Sie SOURCE SELECT 3 zusammen mit 1, 2 oder 4 drücken, während Audiosignale über die rückseitigen Eingänge eingehen, werden diese Signale zusammengemischt. Das USB Audio Interface ist klassenkonform und kann für eine besonders geringe Latenz mit ASIO-Treibern verwendet werden (z. B. ASIO4ALL – Link auf unserer Homepage behringer.com).



Feedback-Schleife

Eine Feedback-Schleife verursacht eine Dopplung des Aufnahmesignals. Wenn Sie diesen Dopplungseffekt hören, schalten Sie das Monitor-Ausgangssignal des Aufnahmekanals in Ihrer Sequenzer-Software aus.

Pegel einstellen:

- 1** Drücken Sie die POWER-Taste (ON), während alle externen Quellen zurückgedreht oder ausgeschaltet sind.
- 2** Schalten Sie Ihre externen Aktivlautsprecher, Passivlautsprecher plus Verstärker und Kopfhörerverstärker ein.
- 3** Wählen Sie die abzuhörende Monitorquelle, indem Sie die oberseitigen A, B oder C-Tasten drücken.
- 4** Spielen Sie einen Song mit Ihrer DAW ab, um die Monitorpegel zu testen und anzupassen. Stellen Sie nötigenfalls den rückseitigen Monitor Out Trim-Regler ein.

- 5** Stellen Sie die Verstärkung des gewählten Eingangskanals mit dessen rückseitigem Trim-Regler ein. Kontrollieren Sie die notwendige Verstärkung, indem Sie die oberseitige Pegelanzeige beobachten.
- 6** Je nach Ausgangssignalstärke der Soundkarte (-10 dBV für Consumer- oder +4 dBu für Profigeräte) müssen Sie vielleicht die Eingangspegel-Taste drücken.

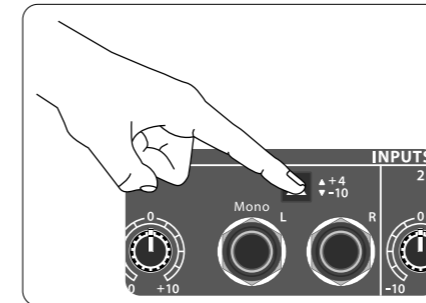

- 7** Drehen Sie den VOLUME-Regler langsam auf. Ist die Lautstärke niedriger als erwartet, stellen Sie den Trim-Regler der gewählten Monitor-Option ein (A, B oder C).

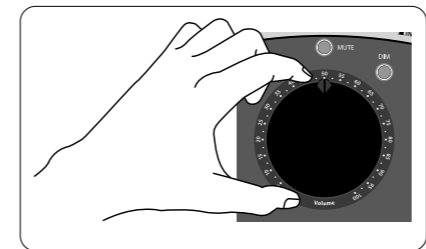

- 8** Wenn Sie einen Kopfhörerverstärker an die rückseitigen PHONES-Ausgangsbuchsen angeschlossen haben, stellen Sie den für Ihre Soundkarte geeigneten Eingangspegel mit dem Eingangspegel-Schalter ein. Drehen Sie die Lautstärke Ihres Kopfhörerverstärkers langsam auf den gewünschten Pegel hoch.

- 9** Alle vorderseitigen PHONES-Buchsen besitzen einen eigenen Pegelregler. Schließen Sie Kopfhörer an eine der Phones-Eingangsbuchsen an und stellen Sie den gewünschten Pegel ein.
- 10** Um den Pegel für Aufnahmen mit Ihrer DAW oder Ihrem externen Recorder einzustellen, wählen Sie die zu übertragende Eingangsquelle auf dem oberen Bedienfeld (schalten Sie alle anderen Eingangsquellen ab, um Feedback-Loops zu vermeiden). Verbinden Sie die rückseitigen RECORDING OUT-Buchsen mit Ihrem DAW Audio Interface oder externem Recorder und stellen Sie den Ausgangspegel mit dem +4/-10 Schalter ein.

- 11** Um den Pegel des Plattenspieler-Eingangs einzustellen, drücken Sie die "4" in der oberseitigen SOURCE SELECT-Sektion. Der rückseitige LINE/PHONO-Schalter muss auf PHONO eingestellt sein. Starten Sie die Wiedergabe am Plattenspieler und stellen Sie den Trim-Pegel von Eingang 4 ein (Rückseite). Nehmen Sie die Feinjustierung mit dem VOLUME-Regler vor.

- 12** Man kann das Signal des integrierten TALKBACK-Mikrofons zu den RECORDING OUT-Ausgängen (2-TRACK A, B und DAW) oder den PHONES/STUDIO OUT-Ausgängen (einschließlich der beiden vorderseitigen Kopfhörerausgänge) leiten. Drücken Sie die Taste des Ziels Ihrer Mitteilung und sprechen Sie ins Mikrofon (MIC). Stellen Sie das Signal mit dem TALKBACK-Regler ein.

- 13** Um den Pegel der an die STUDIO OUT-Buchsen angeschlossenen Lautsprecher einzustellen, drehen Sie den oberseitigen STUDIO OUT-Regler nach rechts. Wenn die Lautsprecher eine stärkere Signalausgabe benötigen, stellen Sie den rückseitigen STUDIO Trim-Regler ein.

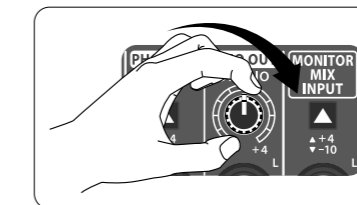

XENYX CONTROL2USB Primeiros Passos

PT Passo 3: Primeiros Passos

- 1** Coloque o botão power no painel traseiro na posição desligada OFF (para fora).
- 2** Gire o botão de volume e todos os botões de nível (painel superior e traseiro) para a posição mais à esquerda possível.
- 3** Empurre todas as seleções de fonte SOURCE SELECT, de monitor MONITOR SELECT, e botões de roteamento para a posição puxada para fora.
- 4** Conecte o cabo de alimentação incluso à entrada no painel traseiro.
- 5** Conecte as saídas de áudio vindas da interface de áudio DAW (Digital Audio Workstation) para a entrada MONITOR MIX INPUT.
- 6** Conecte monitores ativos ou passivos através de um amplificador ligado aos jacks MONITOR OUT A, B e C.
- 7** Caso tenha um ambiente de estúdio separado da sua mesa de trabalho, pode-se conectar um par de alto-falantes ligados ou alto-falantes passivos através de um amplificador de jacks STUDIO OUT a parte.
- 8** Conecte um amplificador de fone de ouvidos aos jacks de saída de fones (PHONES).
- 9** Conecte as saídas de duas faixas 2-TRACK A e B aos dispositivos de gravação externos para gravar o sinal proveniente das suas ENTRADAS 1-4.
- 10** Conecte os jacks de saída DAW às entradas na sua interface correspondente para gravar o sinal proveniente de suas ENTRADAS 1-4.

- 11** As ENTRADAS 1, 2 e 4 podem ser gravadas individualmente ou misturadas (dependendo da posição dos disjuntores SOURCE SELECT) através da interface de áudio USB como um sinal estéreo até o seu computador. O sinal da ENTRADA 3 não pode ser gravado através do USB, mas se pressionar SOURCE SELECT 3, pode-se ouvir o sinal de playback estéreo vindo do seu computador. Baseando-se nesta lógica, é possível usar o recurso "rec-while-play" (gravar enquanto toca) no seu computador sem o perigo de provocar um ciclo de feedback. Se pressionar SOURCE SELECT 3 junto com 1, 2 ou 4 enquanto os sinais de áudio estão vindo através das entradas de linha traseira, estes sinais serão misturados. A interface de áudio USB é compatível com a classe, e pode ser usada com drivers ASIO para proporcionar latência extra baixa (tal como um ASIO4ALL – link disponível no website behringer.com).



Loop de Retorno

Um loop de retorno causará uma duplicidade do sinal gravado na sua estação de trabalho (DAW). Caso ouvir este efeito de duplicidade, vá até sua DAW e desligue a saída de monitoração do sinal gravado.

Ajustando os níveis:

- 1** Mantenha todas as fontes externas abaixadas ou desligadas, empurre o botão POWER para que fique na posição ligada "ON".
- 2** Ligue os alto-falantes com alimentação externa, amplificadores passivos, e amplificadores de fones de ouvido.
- 3** Para selecionar qual fonte de monitor deseja ouvir, empurre o botão A, B ou C no painel superior.
- 4** Toque uma música do seu DAW para testar e ajustar os níveis do monitor. Ajuste o botão de nível de trim do monitor de saída no painel traseiro, caso seja necessário.

- 5** Ajuste o ganho no canal de entrada que selecionar, utilizando seu botão trim no painel traseiro. Calibre o quanto de ganho precisa adquirir, observando o medidor de nível no painel superior.
- 6** Dependendo do tipo de saída do seu cartão de som (-10 dBV para consumidores ou +4 dBu para profissionais) pode ser que seja necessário empurrar o botão de nível de entrada para dentro ou puxá-lo para fora.

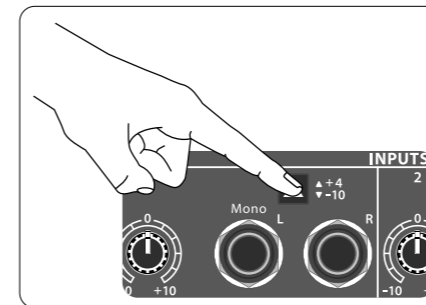

- 7** Gire o botão de VOLUME para cima vagarosamente. Se o volume estiver mais baixo do que esperado, ajuste o botão trim para a opção de monitor que você tiver selecionado (A, B or C).

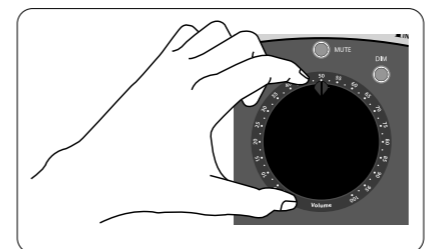

- 8** Se tiver um amplificador de fones de ouvido conectado aos jacks de saída de fones (PHONES), ajuste o nível de entrada adequado para a sua placa de som através do botão de nível de entrada.

Aumente o volume aos poucos no seu amplificador de fones de ouvido até que atinja um nível adequado.

- 9** Cada jack PHONE na parte frontal da unidade tem seu próprio controle de volume. Conecte um par de fones de ouvido a qualquer um dos jacks de entrada de fones e ajuste o volume de acordo com sua preferência.

- 10** Para ajustar o nível da gravação de volta ao seu DAW ou dispositivo de gravação externo, selecione a fonte de entrada que deseja enviar no painel superior (deselecione todas as fontes de entrada a fim de evitar possíveis ciclos de feedback) Conecte RECORDING OUT no painel traseiro à sua interface de áudio DAW ou dispositivo de gravação externo e ajuste o nível de saída com o botão +4/-10.

- 11** Para ajustar o nível de entrada de toca-discos, empurre 4 da seção SOURCE SELECT no painel superior. Certifique-se de que o botão LINE/PHONO traseiro esteja ajustado para PHONO. Comece o playback no seu toca-discos e ajuste o nível de trim na entrada 4 (painel traseiro). Faça ajustes finais com o botão VOLUME.

- 12** O sinal do microfone embutido TALKBACK pode ser roteado para as saídas RECORDING OUT (2-TRACK A, B e DAW) ou para as saídas PHONES/STUDIO OUT (incluindo ambas as saídas de fones de ouvido do painel frontal). Empurre o botão no destino que deseje usar e fale no microfone. Para fazer ajustes no sinal, ajuste o botão TALKBACK.

- 13** Para ajustar o volume dos alto-falantes conectados aos jacks STUDIO OUT, gire o botão STUDIO OUT no painel superior em direção horária. Caso os alto-falantes necessitem de saída de sinal mais forte, ajuste o botão trim STUDIO no painel traseiro.

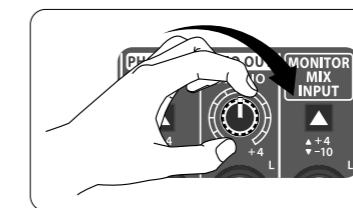

XENYX CONTROL2USB Block Diagram

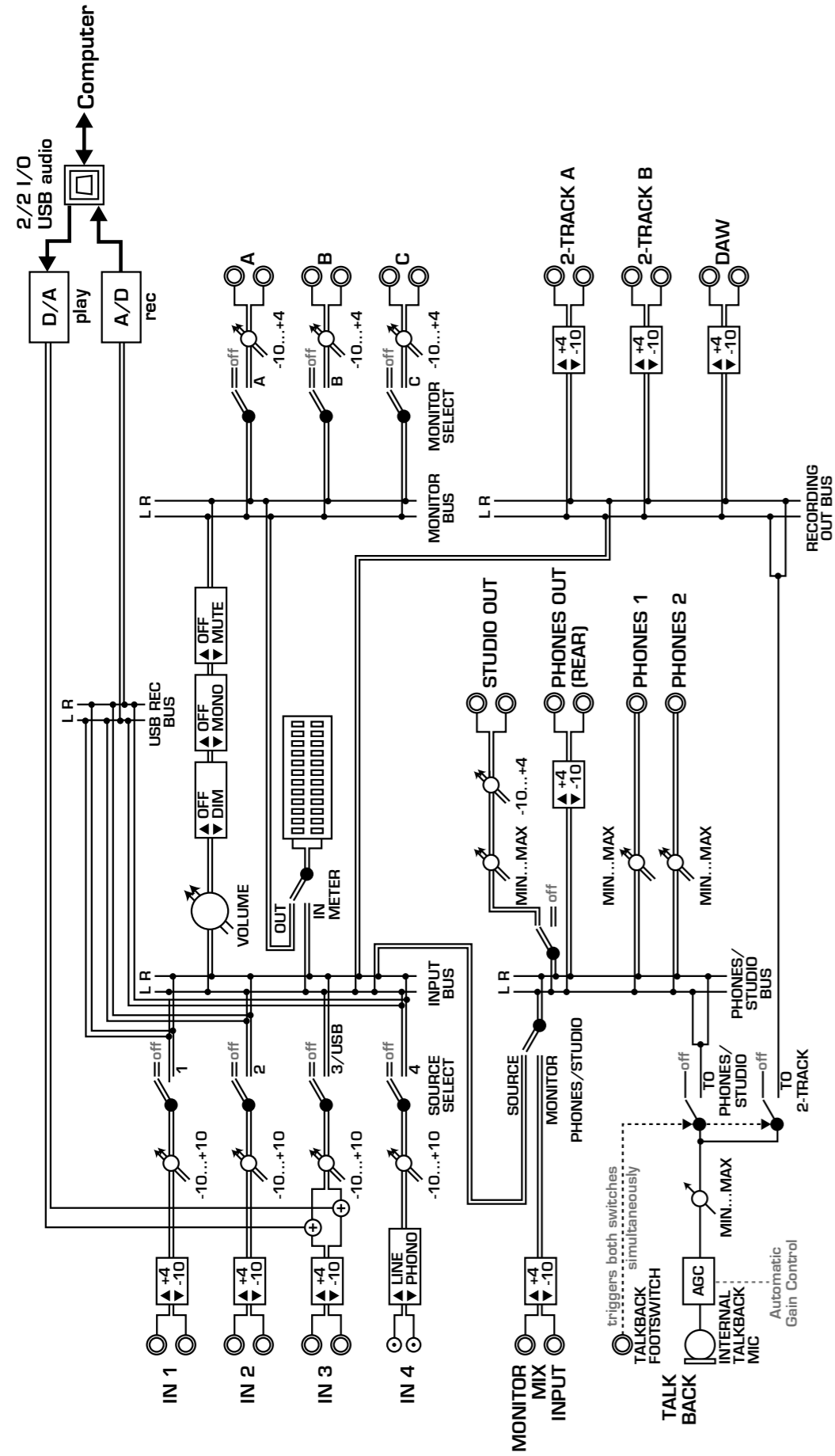

EN Specifications

Frequency Response	
Line-level inputs and outputs	
¼" jack, balanced or unbalanced	10 Hz to 40 kHz (+0 dB / -1 dB)
Phono input	20 Hz to 20 kHz (±1 dB)
Distortion (THD & IMD)	
Line-level inputs to line-level outputs (unity gain)	<0.02 %, 20 Hz to 20 kHz @ +4 dBu
Phono input	<0.10 %, 20 Hz to 20 kHz @ +4 dBu
Noise Floor	
Unity gain with Input 1, 2 and 3 assigned	-86 dBu, 20 Hz to 20 kHz
Monitor A, B and C outputs, studio output, DAW, 2-track A & B outputs	-90 dBu, 20 Hz to 20 kHz
Phono input	-75 dBu, 20 Hz to 20 kHz
Equivalent input noise (E.I.N.)	-119 dBu, 20 Hz to 20 kHz
Dynamic Range	
Line inputs	107 dB
Phono input	88 dB
Crosstalk	
Adjacent inputs	95 dB @ 1 kHz
Left to right / right to left	85 dB @ 1 kHz
Muted / level off	95 dB @ 1 kHz
Control Range	
Input level	±10 dB
Output level	-12 dB to 0 dB
Dim switch	0 dB / -20 dB
Rated Input Voltage	
Line inputs (+4 dB level setting)	+4 dBu / +30 dBu (nominal / maximum)
Line inputs (-10 dB level setting)	-10 dBu / +15 dBu (nominal / maximum)
Phono input @ 1 kHz, nominal gain	5 mV / 90 mV (nominal / maximum)
Rated Output Voltage	
All line-level outputs (+4 dB level setting)	+4 dBu / +21 dBu (nominal / maximum)
All line-level outputs (-10 dB level setting)	-10 dBu / +8 dBu (nominal / maximum)
Maximum Voltage Gain	
Input 1, 2 and 3 to:	
Monitor A, B and C outputs	+32 dB
DAW, 2-track A & B, and phones (rear) outputs	+22 dB
Studio output	32 dB
Phones 1 & 2 outputs	32 dB (output loaded @ 100 kΩ)
Monitor mix input to:	
Phones (rear) outputs	12 dB
Studio output	22 dB
Phones 1 & 2 outputs	22 dB (output loaded @ 100 kΩ)
Phono input @ 1 kHz to:	
Monitor A, B and C outputs	65 dB
DAW, 2-track A & B, and phones (rear) outputs	55 dB
Studio output	66 dB
Phones 1 & 2 outputs	66 dB (output loaded @ 100 kΩ)
Input Impedance	
Line input	20 kΩ balanced / 14 kΩ unbalanced
Phono input	40 kΩ
Output Impedance	
Line output	200 Ω balanced / 100 Ω unbalanced
Headphone output	50 Ω

Input/Output VU Meters	
12-segment LED	CLIP, +10, +7, +4, +2, 0, -2, -4, -7, -10, -20, -30 dB
Talkback Section	
Automatic gain control (AGC)	Yes
Nominal output level	+4 dBu (+4 dB output level setting)
Output level range	-∞ to +10 dB
Power Supply / Voltage (Fuses)	
Mains voltage	100-240 V~, 50/60 Hz
Fuse	T 1AH 250 V
Power consumption	15 W
Mains connection	Standard IEC receptacle
USB	
Audio	Stereo in / out
Connector	Type B
Sample rate	44.1 / 48 kHz
Dimensions/Weight	
Dimensions (H x W x D)	87 x 389 x 198 mm (3.4 x 15.3 x 7.8")
Weight	2.4 kg (5.3 lbs)

FEDERAL COMMUNICATIONS COMMISSION COMPLIANCE INFORMATION



Responsible Party Name: **MUSIC Group Services NV Inc.**
Address: **5270 Procyon Street
Las Vegas, NV 89118
USA**
Phone Number: **+1 702 800 8290**

XENYX CONTROL2USB

complies with the FCC rules as mentioned in the following paragraph:

This equipment has been tested and found to comply with the limits for a Class B digital device, pursuant to part 15 of the FCC Rules. These limits are designed to provide reasonable protection against harmful interference in a residential installation. This equipment generates, uses and can radiate radio frequency energy and, if not installed and used in accordance with the instructions, may cause harmful interference to radio communications. However, there is no guarantee that interference will not occur in a particular installation. If this equipment does cause harmful interference to radio or television reception, which can be determined by turning the equipment off and on, the user is encouraged to try to correct the interference by one or more of the following measures:

- Reorient or relocate the receiving antenna
- Increase the separation between the equipment and receiver
- Connect the equipment into an outlet on a circuit different from that to which the receiver is connected
- Consult the dealer or an experienced radio/TV technician for help

This device complies with Part 15 of the FCC rules. Operation is subject to the following two conditions:

- (1) this device may not cause harmful interference, and
- (2) this device must accept any interference received, including interference that may cause undesired operation.

Important information:

Changes or modifications to the equipment not expressly approved by MUSIC Group can void the user's authority to use the equipment.

Other important information

EN Important information

- 1. Register online.** Please register your new MUSIC Group equipment right after you purchase it by visiting behringer.com. Registering your purchase using our simple online form helps us to process your repair claims more quickly and efficiently. Also, read the terms and conditions of our warranty, if applicable.
- 2. Malfunction.** Should your MUSIC Group Authorized Reseller not be located in your vicinity, you may contact the MUSIC Group Authorized Fulfiller for your country listed under "Support" at behringer.com. Should your country not be listed, please check if your problem can be dealt with by our "Online Support" which may also be found under "Support" at behringer.com. Alternatively, please submit an online warranty claim at behringer.com BEFORE returning the product.
- 3. Power Connections.** Before plugging the unit into a power socket, please make sure you are using the correct mains voltage for your particular model. Faulty fuses must be replaced with fuses of the same type and rating without exception.

ES Aspectos importantes

- 1. Registro online.** Le recomendamos que registre su nuevo aparato MUSIC Group justo después de su compra accediendo a la página web behringer.com. El registro de su compra a través de nuestro sencillo sistema online nos ayudará a resolver cualquier incidencia que se presente a la mayor brevedad posible. Además, aproveche para leer los términos y condiciones de nuestra garantía, si es aplicable en su caso.
- 2. Averías.** En el caso de que no exista un distribuidor MUSIC Group en las inmediaciones, puede ponerse en contacto con el distribuidor MUSIC Group de su país, que encontrará dentro del apartado "Support" de nuestra página web behringer.com. En caso de que su país no aparezca en ese listado, acceda a la sección "Online Support" (que también encontrará dentro del apartado "Support" de nuestra página web) y compruebe si su problema aparece descrito y solucionado allí. De forma alternativa, envíenos a través de la página web una solicitud online de soporte en periodo de garantía ANTES de devolvernos el aparato.
- 3. Conexiones de corriente.** Antes de enchufar este aparato a una salida de corriente, asegúrese de que dicha salida sea del voltaje adecuado para su modelo concreto. En caso de que deba sustituir un fusible quemado, deberá hacerlo por otro de idénticas especificaciones, sin excepción.

FR Informations importantes

- 1. Enregistrez-vous en ligne.** Prenez le temps d'enregistrer votre produit MUSIC Group aussi vite que possible sur le site Internet behringer.com. Le fait d'enregistrer le produit en ligne nous permet de gérer les réparations plus rapidement et plus efficacement. Prenez également le temps de lire les termes et conditions de notre garantie.
- 2. Dysfonctionnement.** Si vous n'avez pas de revendeur MUSIC Group près de chez vous, contactez le distributeur MUSIC Group de votre pays : consultez la liste des distributeurs de votre pays dans la page "Support" de notre site Internet behringer.com. Si votre pays n'est pas dans la liste, essayez de résoudre votre problème avec notre "aide en ligne" que vous trouverez également dans la section "Support" du site behringer.com. Vous pouvez également nous faire parvenir directement votre demande de réparation sous garantie par Internet sur le site behringer.com AVANT de nous renvoyer le produit.
- 3. Raccordement au secteur.** Avant de relier cet équipement au secteur, assurez-vous que la tension secteur de votre région soit compatible avec l'appareil. Veillez à remplacer les fusibles uniquement par des modèles exactement de même taille et de même valeur électrique — sans aucune exception.

DE Weitere wichtige Informationen

- 1. Online registrieren.** Bitte registrieren Sie Ihr neues MUSIC Group-Gerät direkt nach dem Kauf auf der Website behringer.com. Wenn Sie Ihren Kauf mit unserem einfachen online Formular registrieren, können wir Ihre Reparaturansprüche schneller und effizienter bearbeiten. Lesen Sie bitte auch unsere Garantiebedingungen, falls zutreffend.
- 2. Funktionsfehler.** Sollte sich kein MUSIC Group Händler in Ihrer Nähe befinden, können Sie den MUSIC Group Vertrieb Ihres Landes kontaktieren, der auf behringer.com unter „Support“ aufgeführt ist. Sollte Ihr Land nicht aufgelistet sein, prüfen Sie bitte, ob Ihr Problem von unserem „Online Support“ gelöst werden kann, den Sie ebenfalls auf behringer.com unter „Support“ finden. Alternativ reichen Sie bitte Ihren Garantieanspruch online auf behringer.com ein, BEVOR Sie das Produkt zurücksenden.
- 3. Stromanschluss.** Bevor Sie das Gerät an eine Netzsteckdose anschließen, prüfen Sie bitte, ob Sie die korrekte Netzspannung für Ihr spezielles Modell verwenden. Fehlerhafte Sicherungen müssen ausnahmslos durch Sicherungen des gleichen Typs und Nennwerts ersetzt werden.

PT Outras Informações Importantes

- 1. Registre-se online.** Por favor, registre seu novo equipamento MUSIC Group logo após a compra visitando o site behringer.com Registrar sua compra usando nosso simples formulário online nos ajuda a processar seus pedidos de reparos com maior rapidez e eficiência. Além disso, leia nossos termos e condições de garantia, caso seja necessário.
- 2. Funcionamento Defeituoso.** Caso seu fornecedor MUSIC Group não esteja localizado nas proximidades, você pode contatar um distribuidor MUSIC Group para o seu país listado abaixo de "Suporte" em behringer.com. Se seu país não estiver na lista, favor checar se seu problema pode ser resolvido com o nosso "Suporte Online" que também pode ser achado abaixo de "Suporte" em behringer.com. Alternativamente, favor enviar uma solicitação de garantia online em behringer.com ANTES da devolução do produto.
- 3. Ligações.** Antes de ligar a unidade à tomada, assegure-se de que está a utilizar a voltagem correcta para o modelo em questão. Os fusíveis com defeito terão de ser substituídos, sem qualquer excepção, por fusíveis do mesmo tipo e corrente nominal.

EN

ES

FR

DE

PT

Dedicate Your Life to MUSIC