

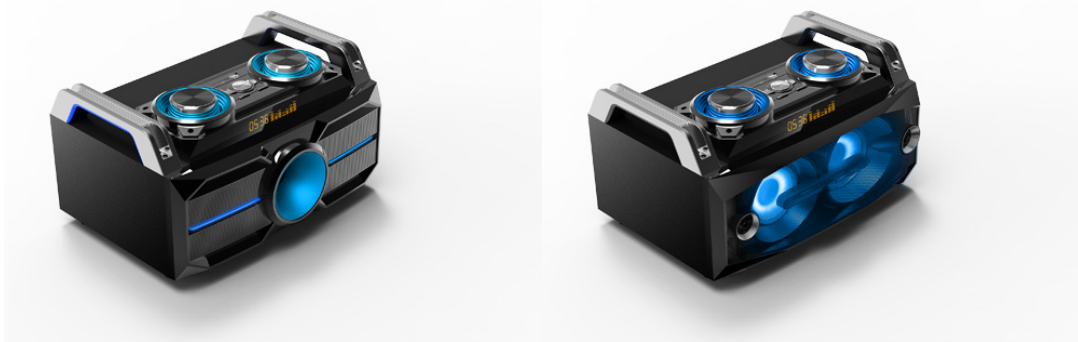

# SOUND BOX SYSTEM 120W



Ref.: SPLBOX100 / SPLBOX120

**GB – Instruction Manual**

**F – Manuel d'Utilisation**

**D – Bedienungsanleitung**

**NL – Handleiding**

**PT – Manual de Instruções**

**RO-Manual de utilizare**

**SLO – Navodila za uporabo**

**ES – Manual de instrucciones**



Imported from China by  
**LOTRONIC SA**  
Av. Z. Gramme 9  
B-1480 Saintes





## INSTRUCTION MANUAL

This product is a portable audio system supporting Bluetooth, USB, SD card, external sound source input and amplification and FM radio.

### Precautions



Read the manual prior to first using the product and keep it for further reference.

For best sound performances, keep the unit away from water, moisture, direct sunlight, extreme temperatures.

Place the unit in such a way that it can't fall down.

Never disassemble the unit. Otherwise, it may invalidate the warranty.

Warning:

-  **1. The apparatus shall not be exposed to dripping or splashing and no objects filled with liquids, such as vases, shall be placed on the apparatus to avoid any accident.**
-  **2. To prevent fire or electric shock, please check the compliance of the voltage of power grid with the specified supply voltage of this unit.**

### Accessories

- Unit
- User Manual
- Remote Control
- Line input cable with 3.5mm jack

### Description of Front Panel



1-USB Input

2-SD Input

3-Bass/Treble/MIC Volume/Echo adjust (Press MENU button prior to rotating this knob)

4-Flash Light Lens

5: Previous

In USB/SD/Bluetooth mode: press shortly→Previous song; Press above 3 Seconds→fast backward.

In FM mode: Short press to go to the previous frequency, long press to go directly to previous channel.

In LINE mode: no function

6-Menu Button to adjust Bass/Treble/MIC Vol/Echo controls. Press "Menu" for more than 3 seconds to restore the factory settings

7-Handles

8-Tweeter (only model SPLBOX120)

9-Pause/Play

In USB/SD/Bluetooth mode this button has the Play/Pause function

In FM mode: press 3-4 seconds to scan automatically the FM radio channels. Press again to stop auto-searching

In LINE mode, this button has no function

10-Volume button

11-Flash Light Lens

12-Next

In USB/SD/Bluetooth mode: press shortly→Next song; Press above 3 Seconds→fast forward.

In FM mode: Short press to go to the next frequency, long press to go directly to next channel.

In LINE mode: no function

13-Mode: Short press to cycle through FM/Bluetooth/LINE IN/USB/SD Mode

14-Record:

Insert a USB/SD support and plug in the microphone prior to start recording. You can record from the external microphone, Line in and FM input and save your record to the USB/SD storage device.

Press and hold the REC button for more than 3 seconds to start recording,

Press shortly to play your recording

15-LED Display Screen

16-Full Frequency Speaker

## Description of Rear Panel

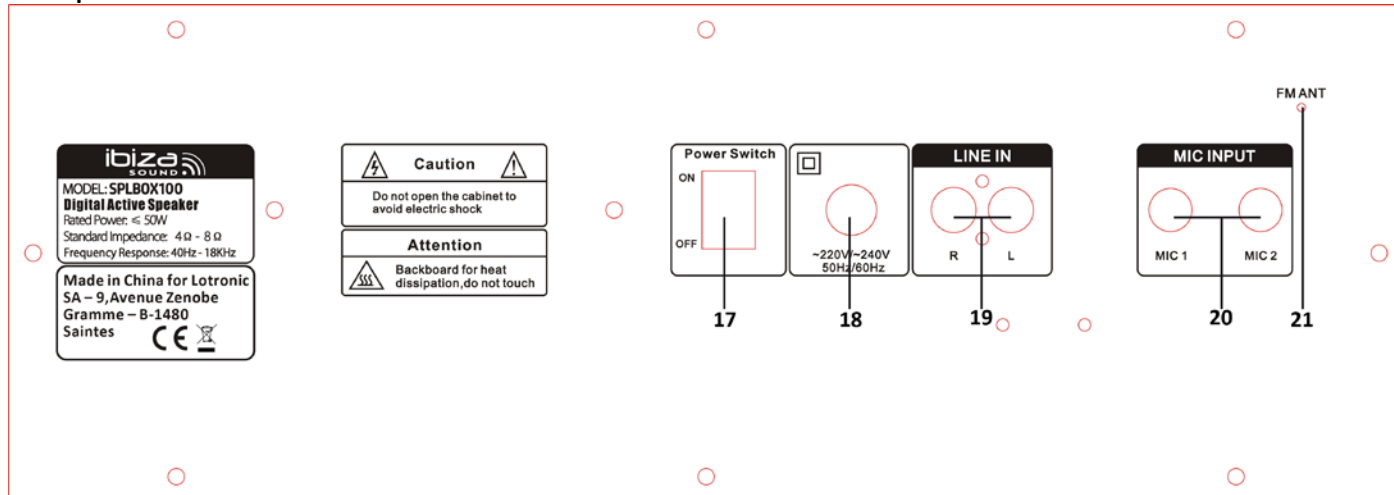

17. ON/OFF switch

18. Mains lead

19. LINE input (left & right) for DVD, MP3; MP4, MP5 player, PC and other audio devices

20. MIC1 & MIC2 inputs

21. FM antenna: Change the position until you get a better FM signal reception.

## Description of Remote Control

1. MUTE: Stops the sound. Press again to switch the sound on again.

2. Previous

In USB/SD/Bluetooth mode: press shortly→Previous song; Press above 3 Seconds→fast backward.

In FM mode: Short press to go to the previous frequency, long press to go directly to previous channel.

In LINE mode: no function

3. Mode: Short press to cycle through FM/Bluetooth/LINE IN/USB/SD Mode

4. Record function

5. Reduce echo effect

6. Adjustment of low frequencies

7. EQ: Sound effects: Rock, Jazz, classic, etc.

8. Microphone volume adjustment

9. Standby button

10. Pause/Play

In USB/SD/Bluetooth mode this button has the Play/Pause function

In FM mode: press 3-4 seconds to scan automatically the FM radio channels. Press again to stop auto-searching

In LINE mode, this button has no function

11. Next

In USB/SD/Bluetooth mode: press shortly→Next song; Press above 3 seconds→fast forward.

In FM mode: Short press to go to the next frequency, long press to go directly to next channel.

In LINE mode: no function

12. Switches the LEDs on the front panel ON and OFF. It has no incidence on the rhythmic flashing light

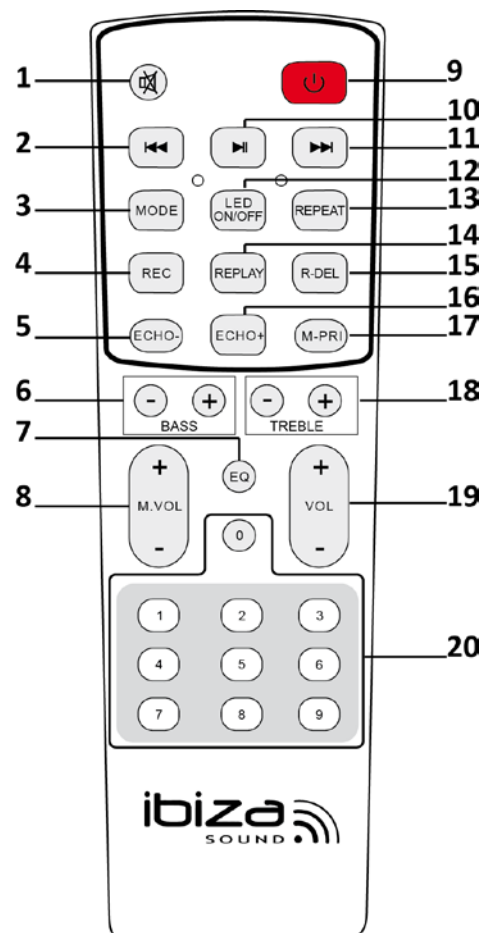

13. Repeat: single-all-cancel repeat
  14. Play recorded files on the USB/SD media
  15. Delete recorded files on the SD/USB storage device
  16. Increase echo effect
  17. MIC priority: If you use the Karaoke function and the song is playing at the same time, press this button and the MIC sound will override the sound from USB/SD.
  18. Adjustment of high frequencies
  19. Volume adjustment
  20. Number buttons
- In USB/SD mode: press to access directly the track  
 In FM mode: press to select directly a stored radio station  
 In all other modes, these buttons have no function.

## Operating Instructions

### ● Bluetooth Pairing Mode:

Press MODE button on the unit or the remote control until BLUETOOTH is selected.

- 1). Put the cell phone within 3 meters;
- 2). Activate the Bluetooth features on your cell phone so that the cell phone starts to search for the Bluetooth device. Please refer to the users' manual for details
- 3). Select "SPLBOX100" or "SPLBOX120" from the device found by the cell phone;
- 4). For some cell phones, the users have to key in the identification code "0000" and press ENTER key to pair the unit and cell phone.
- 5). Press RETURN key on the cell phone to exit from the cell phone menu and play music with the unit when there is no barrier between two cell phones within 10 meters. At this time, you can play music with the unit.
- 6). Shortly press PLAY/PAUSE button to play or pause music. Short press "◀◀" or "▶▶" key to select the previous or next track.

### ● FM (radio) Mode:

Press MODE button shortly after startup to switch over to "FM" status.

**Auto radio station search and storage:** Long press on the PLAY/PAUSE button and the unit will automatically search for radio stations in the radio frequency range between 87.5 and 108.0 MHz. 20 radio stations may be stored. Press a number button on the remote to access directly a stored radio station.

### ●LINE IN MODE:

Press MODE button on the unit or the remote control until LINE is selected. Play the music of the device connected to the LINE input (19) on the rear panel.

### ● USB Mode:

1. After startup, press MODE to select "USB" and insert the USB device. The unit will automatically read and play the music in the USB device.
2. Press "▶||" key shortly to pause or play the track.
3. Shortly press "◀◀" key to skip to the previous track.
4. Shortly press "▶▶" key to skip to the next track.

### ● SD Mode:

1. After startup, press MODE to select "SD" and insert the SD card. The unit will automatically read and play the music in the SD card.
2. Press "▶||" key shortly to pause or play the music.
3. Shortly press "◀◀" key to skip to the previous track.
4. Shortly press "▶▶" key to skip to the next track.

## Specifications

RMS output power: .....	35W + 2x 12W
Woofer .....	5.5"/14cm
Mid-range .....	2 x 3" (SPLBOX100)/2 x 4" (SPLBOX120)
Tweeter .....	2 x 1.5" (only model SPL120)
Speaker impedance: .....	4Ω (Ohm)
Frequency response .....	40-18kHz
Input voltage .....	220-240Vac 50/60Hz
Product dimensions: .....	360x285x225mm (SPLBOX100) / 380x320x235mm (SPLBOX120)
Product weight: .....	SPLBOX100/ 5.5KG / SPLBOX120: 6.5kg

The product design and specifications may be changed without prior notice!

## Troubleshooting

Problem	Possible cause	Solution
No sound output when power on	<ol style="list-style-type: none"> <li>1: No input sound source</li> <li>2: Volume knob in the lowest position</li> <li>3: USB/SD no plug</li> </ol>	<ol style="list-style-type: none"> <li>1: Connect a Line signal</li> <li>2: Adjust volume</li> <li>3: Insert a USB/SD Card</li> </ol>
Distortion of sound	<ol style="list-style-type: none"> <li>1: Volume too loud</li> <li>2: Audio file error</li> </ol>	<ol style="list-style-type: none"> <li>1: Turn volume lower</li> <li>2: Check and change the audio file</li> <li>3: Adjust Bass/Treble by "MENU" and "Main volume"</li> </ol>
No sound from the Microphone	<ol style="list-style-type: none"> <li>1: Microphone socket not fully plugged in</li> <li>2: Microphone switch is not on</li> <li>3: Microphone volume in lowest</li> </ol>	<ol style="list-style-type: none"> <li>1: Completely plug in the microphone socket</li> <li>2: Power on microphone</li> <li>3: Adjust microphone volume</li> </ol>
No sound from the USB/SD card	<ol style="list-style-type: none"> <li>1: incompatible song format</li> <li>2: Illegal operation causes failures</li> <li>3: USB/SD Card not inserted properly</li> </ol>	<ol style="list-style-type: none"> <li>1: songs format should be MP3/WMA</li> <li>2: Power off, then power on</li> <li>3: Insert USB/SD card properly</li> </ol>
FM Radio problems	<ol style="list-style-type: none"> <li>1: Can't search radio channels</li> <li>2: FM no sound</li> <li>3: FM Channels too little</li> <li>4: FM sound not clear</li> </ol>	<ol style="list-style-type: none"> <li>1: The FM ANT is not expanded</li> <li>2: Switch to next Channel and try</li> <li>3: Try and position the FM ANT to a different angle</li> <li>4: Twist FM ANT to other side or try "Auto scan"</li> </ol>
Speaker has big noise	<ol style="list-style-type: none"> <li>1: Wired Microphone too close to the speaker</li> <li>2: Wired Microphone switch on but no use</li> <li>3: Microphone volume too loud</li> <li>4: Mobile phone too close to the speaker</li> <li>5: Too close to the equipment which interfere the speaker</li> </ol>	<ol style="list-style-type: none"> <li>1: Do not let wired Microphones head point at the speaker</li> <li>2: Turn off wired microphone if not in use</li> <li>3: Reduce microphone volume</li> <li>4: Keep mobile away from the speaker during calls</li> <li>5: Keep the speaker away from other sources of interference</li> </ol>
Blue-connect Failure	<ol style="list-style-type: none"> <li>1: Blue-connect Disconnected</li> <li>2: Blue-connect Connected but no voice</li> <li>3: Blue-connect effective distance too short</li> </ol>	<ol style="list-style-type: none"> <li>1: Find the right device Name "SPLBOX100" or "SPLBOX120". Or press "MENU" Button to Restore Factory Settings.</li> <li>2: Confirm if you connected the right device Name "SPLBOX100" or "SPLBOX120" (voice prompt will remind: "Bluetooth connected")</li> <li>3: Try to keep away from barriers, such as walls, glasses...etc</li> </ol>

**Remarks:** If the problem persists, please contact your dealer.

 **Electric products must not be put into household waste. Please bring them to a recycling centre. Ask your local authorities or your dealer about the way to proceed.**

## MANUEL D'UTILISATION

Ce produit est un système audio portable qui accepte des sources Bluetooth, USB, SD, des sources externes et qui comprend un tuner FM.

### Précautions d'emploi



Avant la première mise en service, lire le manuel et le conserver pour référence ultérieure.

Pour les meilleures performances, tenir à l'abri de l'eau, de l'humidité, du soleil direct et des températures extrêmes.

Placez l'appareil de façon à ce qu'il ne risque pas de tomber.

Ne jamais démonter l'appareil sous peine d'invalider la garantie.

Avertissement:

-  **1. Tenir à l'abri des éclaboussures. Ne pas placer d'objets remplis de liquides sur l'appareil afin d'éviter que du liquide pénètre à l'intérieur du boîtier.**
-  **2. Afin d'éviter tout risque d'incendie ou de choc électrique, vérifiez que la tension d'entrée correspond bien à la tension d'alimentation délivrée.**

### Accessoires

- SPLBOX
- Manuel
- Télécommande
- Cordon Jack 3.5mm

### Description de la façade



1-Entrée USB

2-Entrée SD

3-Réglage des graves/aigus/volume micro/écho (Appuyez sur la touche MENU avant de tourner ce bouton)

4-LED d'animation

5: Précédent

En mode USB/SD/Bluetooth: pression courte → Titre précédent; Pression longue de plus de 3 secondes → retour rapide.

En mode FM: Pression courte pour revenir à la fréquence précédent, pression longue pour aller au canal précédent.

En mode LIGNE: aucune fonction

6-Touche MENU pour régler les graves/aigus/volume micro/écho. Appuyez sur « MENU » pendant plus de 3 secondes pour revenir aux réglages d'usine.

7-Poignées

8-Tweeter (uniquement sur le modèle SPLBOX120)

9-Pause/Lecture

En mode USB/SD/Bluetooth, cette touche a la fonction pause/lecture.

En mode FM: maintenez la touche appuyée pendant 3-4 secondes pour scanner automatiquement tous les canaux FM. Appuyez à nouveau pour arrêter le balayage.

En mode LIGNE, cette touche n'a pas de fonction

10- Touche de Volume

11-LED d'animation

## 12-Suivant

En mode USB/SD/Bluetooth: pression courte→Titre suivant; Pression longue de plus de 3 secondes→avance rapide.

En mode FM: Pression courte pour aller à la fréquence suivant, pression longue pour aller au canal suivant.

En mode LIGNE: aucune fonction

13-Mode: Pression courte pour passer dans les modes FM/Bluetooth/LINE IN/USB/SD

14-Enregistrement:

Insérez un support USB/SD et branchez un microphone avant de commencer l'enregistrement. Vous pouvez enregistrer le microphone externe, la source de ligne et la radio FM et mémoriser votre enregistrement sur le support USB/SD.

Maintenez la touche REC appuyée pendant plus de 3 secondes pour commencer l'enregistrement.

Appuyez brièvement pour écouter votre enregistrement.

15-Afficheur à LED

16-Haut-parleur large bande

## Description de l'arrière

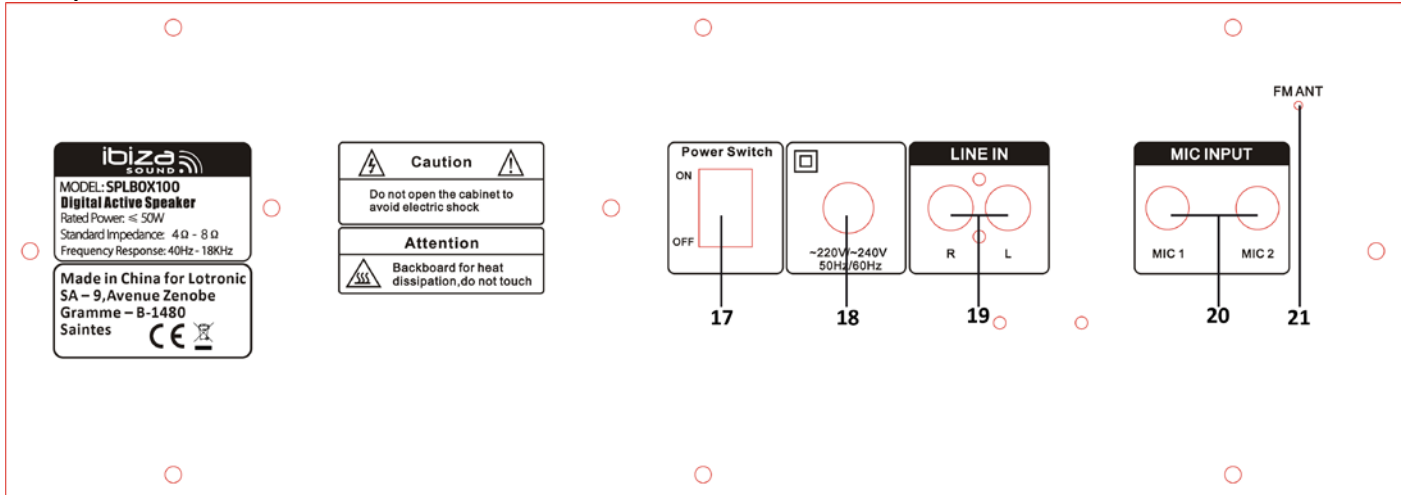

17. Commutateur M/A

18. Cordon secteur

19. Entrée LIGNE (gauche/droite) pour un lecteur DVD, MP3; MP4, MP5, PC et tout autre équipement audio

20. Entrées MIC1 & MIC2

21. Antenne FM: Ajustez la position jusqu'à ce que vous obteniez une bonne réception.

## Description de la Télécommande

1. MUTE: Coupe le son. Appuyez à nouveau pour remettre le son.

2. Précédent

En mode USB/SD/Bluetooth: pression courte→Titre précédent; pression longue→retour rapide.

En mode FM: Pression courte pour revenir à la fréquence précédent, pression longue pour aller au canal précédent.

En mode LIGNE: aucune fonction

3. Mode: Pression courte pour passer dans les modes FM/Bluetooth/LINE IN/USB/SD

4. Enregistrement

5. Réduction de l'effet écho

6. Réglage des basses fréquences

7. EQ: Effets sonores: Rock, Jazz, classique, etc.

8. Réglage du volume micro

9. Touche de mise en veille

10. Pause/Lecture

En mode USB/SD/Bluetooth, cette touche a la fonction pause/lecture.

En mode FM: maintenez la touche appuyée pendant 3-4 secondes pour scanner automatiquement tous les canaux FM. Appuyez à nouveau pour arrêter le balayage.

En mode LIGNE, cette touche n'a pas de fonction

11. Suivant

En mode USB/SD/Bluetooth: pression courte→Titre suivant; Pression longue de plus de 3 secondes→avance rapide.

En mode FM: Pression courte pour aller à la fréquence suivant, pression longue pour aller au canal suivant.

En mode LIGNE: aucune fonction

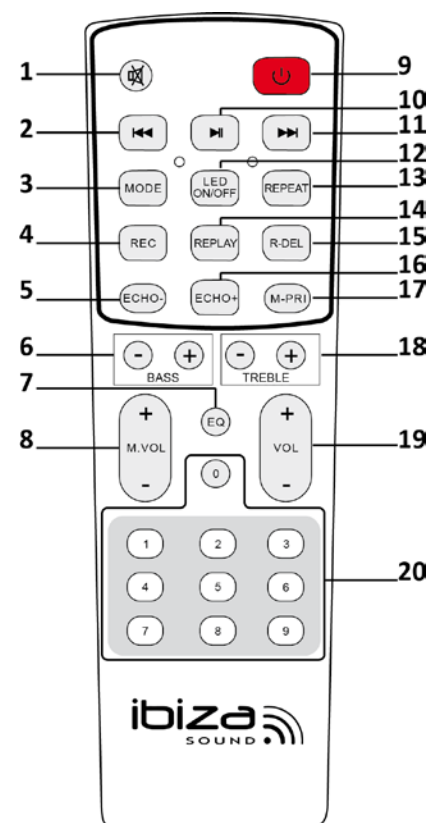

12. Allume et éteint les LED en façade. Cette touche n'a aucune influence sur l'animation lumineuse.
  13. Répétition: Unique – tout – quitter la répétition
  14. Lecture de fichiers enregistrés sur le support USB/SD
  15. Efface les fichiers enregistrés sur le support USB/SD
  16. Augmente l'effet écho
  17. Priorité MICRO: Si vous utilisez la fonction karaoké et le titre passe en même temps, appuyez sur cette touche et le son du micro sera prioritaire sur le son de l'USB/SD.
  18. Réglage des hautes fréquences
  19. Réglage de volume
  20. Touches numériques
- En mode USB/SD: accédez directement au titre en saisissant son numéro
- En mode FM: Appuyez pour sélectionner directement une station radio mémorisée
- Dans tous les autres modes, ces touches n'ont pas de fonction.

## Utilisation

### ● Synchronisation Bluetooth:

Appuyez sur la touche MODE sur l'appareil ou la télécommande pour sélectionner le mode BLUETOOTH.

- 1). Placez le smartphone dans un rayon de 3m du lecteur.
- 2). Activez la fonction Bluetooth sur le smartphone pour qu'il commence à charger les appareils Bluetooth à proximité.  
Reportez-vous au manuel de votre smartphone pour de plus amples informations.
- 3). Sélectionnez "SPLBOX100" ou « SPLBOX120 » dans la liste des appareils trouvés.
- 4). Dans certains cas, l'utilisateur doit entrer le code d'identification "0000" et appuyer sur ENTER pour synchroniser le lecteur avec le smartphone. Lorsque la synchronisation a réussi, le voyant bleu reste allumé.
- 5). Appuyez sur la touche RETOUR sur le smartphone pour quitter le menu et écouter la musique sur le lecteur lorsqu'aucun obstacle ne se trouve entre le smartphone et le lecteur.
- 6). Appuyez brièvement sur PLAY/PAUSE pour écouter ou interrompre la musique. Appuyez brièvement sur la touche "◀◀" ou "▶▶" pour sélectionner le titre précédent ou suivant.

### ● Mode FM (tuner):

Appuyez sur la touche « MODE » pour sélectionner le mode « FM ».

**Recherche automatique et mémorisation de stations radio :** Maintenez la touche PLAY/PAUSE appuyée pendant plus de 3 secondes et le tuner commencer à chercher automatiquement des stations dans la bande de fréquences entre 87.5 et 108.0 MHz. Vous pouvez mémoriser jusqu'à 20 stations radio. Vous pouvez maintenant choisir une station au moyen des touches "◀◀" ou "▶▶".

### ● MODE LINE IN:

Appuyez sur la touche « MODE » pour sélectionner le mode LINE IN. Branchez une source externe telle qu'un lecteur MP3 ou CD sur la fiche LINE IN (19) et écoutez la musique.

### ● Mode USB:

1. Après la mise sous tension, appuyez sur la touche "MODE" pour sélectionner le mode USB et branchez un appareil USB.
2. Appuyez brièvement sur "▶▶" pour lire ou interrompre le titre.
3. Appuyez brièvement sur "◀◀" pour sauter sur le titre précédent.
4. Appuyez brièvement sur la touche "▶▶" pour sauter sur le titre suivant.

### ● Mode SD:

1. Après la mise sous tension, appuyez sur la touche "MODE" pour sélectionner le mode SD et insérez une carte SD.
2. Appuyez brièvement sur la touche "▶▶" pour lire ou interrompre le titre.
3. Appuyez brièvement sur "◀◀" pour sauter sur le titre précédent.
4. Appuyez brièvement sur la touche "▶▶" pour sauter sur le titre suivant.

## Caractéristiques techniques

Puissance de sortie RMS .....	35W + 2x 12W
Boomer .....	5.5"/14cm
Médium.....	2 x 3" (SPLBOX100)/2 x 4" (SPLBOX120)
Tweeter.....	2 x 1.5" (uniquement modèle SPL120)
Impédance .....	4Ω (Ohm)
Bande passante.....	40-18kHz
Alimentation .....	220-240Vac 50/60Hz
Dimensions: .....	360x285x225mm (SPLBOX100) / 380x320x235mm (SPLBOX120)
Poids .....	SPLBOX100/ 5.5KG / SPLBOX120: 6.5kg

Sous réserve de modifications sans préavis!



## Diagnostic de Défaillance

Problème	Cause possible	Solution
Absence de son lors de la mise sous tension	<ol style="list-style-type: none"> <li>1: Pas de source d'entrée</li> <li>2: Volume complètement baissé</li> <li>3: USB/SD n'est pas branché</li> </ol>	<ol style="list-style-type: none"> <li>1: Branchez un signal de niveau ligne</li> <li>2: Augmentez le volume</li> <li>3: Insérez une clé USB/ carte SD</li> </ol>
Distorsion du son	<ol style="list-style-type: none"> <li>1: Volume trop fort</li> <li>2: Erreur du fichier audio</li> </ol>	<ol style="list-style-type: none"> <li>1: Baissez le volume</li> <li>2: Vérifiez le fichier audio et choisissez un autre</li> <li>3: Réglez les graves/aigus avec "MENU" et "Main volume"</li> </ol>
Pas de son du Microphone	<ol style="list-style-type: none"> <li>1: Microphone mal branché</li> <li>2: Microphone n'est pas sous tension</li> <li>3: Volume micro trop faible</li> </ol>	<ol style="list-style-type: none"> <li>1: Branchez fermement le micro</li> <li>2: Mettez le micro sous tension</li> <li>3: Réglez le volume du microphone</li> </ol>
Pas de son de l'entrée USB/SD	<ol style="list-style-type: none"> <li>1: Format non compatible</li> <li>2: Copie illégale</li> <li>3: La clé USB/carte SD n'a pas été correctement insérée</li> </ol>	<ol style="list-style-type: none"> <li>1: La musique doit être au format MP3/WMA</li> <li>2: Eteindre et rallumer</li> <li>3: Insérez correctement la clé USB/carte SD</li> </ol>
Problèmes avec la radio FM	<ol style="list-style-type: none"> <li>1: Ne recherche pas les stations</li> <li>2: Pas de son FM</li> <li>3: Trop peu de canaux FM</li> <li>4: Mauvaise réception FM</li> </ol>	<ol style="list-style-type: none"> <li>1: L'antenne FM n'est pas étirée</li> <li>2: Passez à la station suivante et ressayer</li> <li>3: Positionnez l'antenne FM différemment</li> <li>4: Tournez l'antenne FM vers l'autre côté ou refaites une recherche automatique</li> </ol>
Bruits parasites dans le haut-parleur	<ol style="list-style-type: none"> <li>1: Microphone filaire trop proche du haut-parleur</li> <li>2: Le microphone est sous tension mais pas utilisé</li> <li>3: Le volume micro est trop fort</li> <li>4: Téléphone portable trop près du haut-parleur</li> <li>5: Trop près d'un équipement qui provoque des interférences</li> </ol>	<ol style="list-style-type: none"> <li>1: Ne pas pointer la tête du micro vers le haut-parleur</li> <li>2: Eteignez le microphone lorsqu'il n'est pas utilisé</li> <li>3: Réduisez le volume du micro</li> <li>4: Gardez le téléphone mobile à distance pendant des appels.</li> <li>5: Gardez le haut-parleur à distance d'autres sources d'interférences</li> </ol>
Absence de connexion Bluetooth	<ol style="list-style-type: none"> <li>1: Le Bluetooth est déconnecté</li> <li>2: Le Bluetooth est connecté mais pas de son</li> <li>3: Il y a un obstacle entre la SPLBOX et l'appareil Bluetooth</li> </ol>	<ol style="list-style-type: none"> <li>1: Sélectionnez le bon appareil "SPLBOX100" ou "SPLBOX120". Ou bien appuyez sur la touche "MENU" pour revenir aux réglages d'usine.</li> <li>2: Vérifiez si vous avez synchronisé le bon appareil "SPLBOX100" ou "SPLBOX120" (un signal confirme: "Bluetooth connected")</li> <li>3: Ne pas mettre de barrières entre les appareils tels que des murs, vitres, etc.</li> </ol>

**Note:** Si le problème persiste, contactez votre revendeur.



**NOTE IMPORTANTE :** Les produits électriques ne doivent pas être mis au rebut avec les ordures ménagères. Veuillez les faire recycler à un point de collecte spécialisé. Consultez les autorités locales ou votre revendeur sur la façon de les recycler.



## BEDIENUNGSANLEITUNG

Herzlichen Glückwunsch zum Kauf dieser tragbaren Audioanlage mit Bluetooth Verbindung, USB, SD, LINE Eingängen, sowie FM Tuner.

### Vorsichtsmaßnahmen



Vor der ersten Inbetriebnahme die Anleitung durchlesen und für spätere Einsichtnahme aufbewahren.

Gerät vor Wasser, Feuchtigkeit, direkter Sonne und extremen Temperaturen schützen.

Das Gerät so aufstellen, dass es nicht herunterfallen kann.

Niemals das Gerät auseinanderbauen, weil sonst jeglicher Garantieanspruch verfällt.

Warnhinweise:

-  **1. Gerät vor Tropf- und Spritzwasser fernhalten. Keine mit Flüssigkeit gefüllten Behälter auf das Gerät stellen.**
-  **2. Um Feuer und Stromschlag zu vermeiden, vor Anschluss ans Netz prüfen, dass die Eingangsspannung der Netzspannung entspricht.**

### Zubehör

- SPLBOX
- Bedienungsanleitung
- Fernbedienung
- LINE/AUX Anschlusskabel mit 3,5mm Klinkenverbinder

### Beschreibung der Vorderseite



1-USB Eingang

2-SD Eingang

3-Bass/Treble/MIC Lautstärke/Echo Regler (Erst die MENU Taste drücken, bevor Sie den Knopf drehen)

4-Blinkende LEDs

5: Zurück

Im USB/SD/Bluetooth Betrieb: Kurz drücken → Voriger Titel; Lang drücken (>3 Sek.) → schneller Rücklauf.

Im FM Betrieb: Kurz drücken, um zur vorigen Frequenz zurück zu gehen; lang drücken, um zum vorigen Kanal zurück zu gehen.

Im LINE Betrieb: keine Funktion

6-MENU Taste zur Einstellung von Bass/Treble/MIC Vol/Echo. "Menu" mehr als 3 Sekunden gedrückt halten, um zu den Werkseinstellungen zurück zu schalten.

7-Handgriffe

8-Tweeter (nur Modell SPLBOX120)

9-Pause/Play

Im USB/SD/Bluetooth Betrieb schaltet diese Taste zwischen Abspielen und Pause um.

Im FM Betrieb: 3-4 Sekunden gedrückt halten, um die FM Frequenzen automatisch abzusuchen. Erneut drücken, um den automatischen Suchlauf zu stoppen.

Im LINE Betrieb hat diese Taste keine Funktion

10-Lautstärkereger

11-Blinkende LEDs

12-Weiter

Im USB/SD/Bluetooth Betrieb: Kurz drücken → Nächster Titel; Lang drücken (>3 Sek.) → schneller Vorlauf.

Im FM Betrieb: Kurz drücken, um zur nächsten Frequenz zu gehen; lang drücken, um zum nächsten Kanal zu gehen.

Im LINE Betrieb: keine Funktion

13-Mode: Kurz drücken, um durch die Betriebsarten FM/Bluetooth/LINE IN/USB/SD zu laufen

14-REC (Aufnahme):

Ein USB/SD Medium und das Mikrofon anschließen, bevor Sie mit der Aufnahme starten können. Sie können das Mikrofon, das an den LINE IN Buchsen angeschlossene Gerät und FM Radio aufnehmen und auf dem USB/SD Medium speichern.

Die REC Taste über 3 Sekunden lang gedrückt halten, um mit der Aufnahme zu beginnen. Kurz drücken, um die Aufnahme abzuspielen.

15-LED Display

16-Breitbandlautsprecher

### Beschreibung der Rückseite

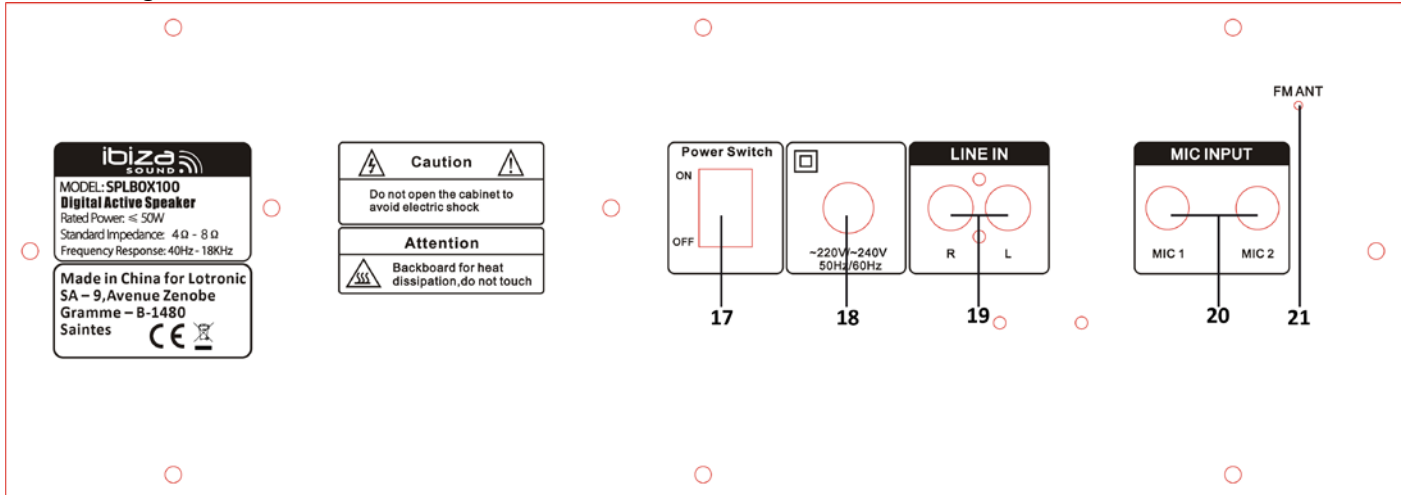

17. EIN/AUS Schalter

18. Netzkabel

19. LINE Eingang (links/rechts) für DVD, MP3; MP4, MP5 Player, PC und andere Audio Geräte

20. MIC1 & MIC2 Eingänge

21. FM Antenne: Orientierung ändern, bis der Empfang optimal ist.

### Beschreibung der Fernbedienung

1. Tonstopp. Erneut drücken, um den Ton wieder zuzuschalten.

2. Zurück

Im USB/SD/Bluetooth Betrieb: Kurz drücken → Voriger Titel; Lang drücken (>3 Sek.) → schneller Rücklauf.

Im FM Betrieb: Kurz drücken, um zur vorigen Frequenz zurück zu gehen; lang drücken, um zum vorigen Kanal zurück zu gehen.

Im LINE Betrieb: keine Funktion

3. Mode: Kurz drücken, um durch die Betriebsarten FM/Bluetooth/LINE IN/USB/SD zu laufen

4. Aufnahme

5. Echo Effekt mindern

6. Einstellung der tiefen Frequenzen

7. EQ: Soundeffekte: Rock, Jazz, Klassik, etc.

8. Mikrofonlautstärkereglern

9. Standby Taste

10. Pause/Play

Im USB/SD/Bluetooth Betrieb schaltet diese Taste zwischen Abspielen und Pause um.

Im FM Betrieb: 3-4 Sekunden gedrückt halten, um die FM Frequenzen automatisch abzusuchen. Erneut drücken, um den automatischen Suchlauf zu stoppen.

Im LINE Betrieb hat diese Taste keine Funktion

11. Weiter

Im USB/SD/Bluetooth Betrieb: Kurz drücken → Nächster Titel; Lang drücken (>3 Sek.) → schneller Vorlauf.

Im FM Betrieb: Kurz drücken, um zur nächsten Frequenz zu gehen; lang drücken, um zum nächsten Kanal zu gehen.

Im LINE Betrieb: keine Funktion

12. Schaltet die LEDs auf der Frontseite ein und aus. Sie hat keinen Einfluss auf das

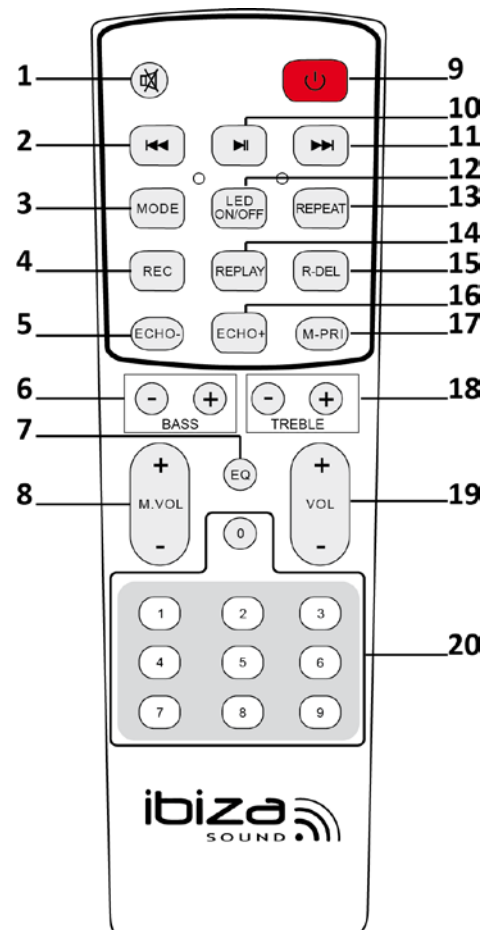

rhythmische Blinken.

13. Repeat: Einen-alle Titel wiederholen-Wiederholfunktion verlassen

14. Abspielen der Dateien auf dem USB/SD Medium

15. Löschen der Aufnahmen auf dem USB/SD Medium

16. Verstärkung des Echo Effekts

17. Mikrofon-Vorrangschaltung: Wenn Sie die Karaoke Funktion benutzen und der Song wird gleichzeitig abgespielt, drücken Sie diese Taste, damit das Mikrofon die Musik vom USB/SD Mediums übertönt.

18. Einstellung der hohen Frequenzen

19. Einstellung der Lautstärke

20. Nummerntasten

Im USB/SD Betrieb: Direktwahl der Titelnummer

Im FM Betrieb: Direktwahl eines gespeicherten Radiosenders

In allen anderen Betriebsarten haben diese Tasten keine Funktion.

## Bedienung

### ● Bluetooth Pairing Betrieb:

1). Die MODE Taste auf der Fernbedienung oder dem Gerät drücken, um BLUETOOTH zu wählen.

Das Smartphone muss sich in einer Entfernung von weniger als 3m vom Gerät befinden;

2). Aktivieren Sie die Bluetooth Suchfunktion auf Ihrem Smartphone, so dass es nach Bluetooth Geräten sucht. Siehe dazu die Bedienungsanleitung Ihres Smartphones.

3). Wählen Sie "SPLBOX100" oder „SPLBOX120“ in der Liste der gefundenen Geräte;

4). Bei einigen Smartphone Modellen muss der Code "0000" eingegeben und die ENTER Taste gedrückt werden, um das Gerät und das Smartphone zu synchronisieren.

5). Die Rückwärtstaste auf dem Smartphone drücken, um das Menü zu verlassen und Ihre Musiktitel abzuspielen. Es darf sich kein Hindernis zwischen dem Gerät und dem Smartphone befinden und die beiden Geräte dürfen nicht mehr als 10m voneinander entfernt werden.

6). Kurz die PLAY/PAUSE Taste drücken, um Musik abzuspielen oder zu stoppen. Kurz die Taste "◀◀" oder "▶▶" drücken, um den vorigen oder den nächsten Titel zu wählen.

### ● FM (Radio) Betrieb:

Die MODE Taste auf der Fernbedienung oder dem Gerät drücken, um FM zu wählen.

**A. Automatischer Sendersuchlauf und Speichern:** 3-4 Sekunden lang die PLAY/PAUSE Taste drücken und das Gerät sucht automatisch das Frequenzband von 87.5 bis 108.0 MHz nach Radiosendern ab. Bis zu 20 Sender können gespeichert werden. Danach können Sie mit den Nummerntasten auf der Fernbedienung direkt einen gespeicherten Radiosender einstellen.

### ●LINE IN BETRIEB:

Die MODE Taste auf der Fernbedienung oder dem Gerät drücken, um LINE zu wählen. Sie können nun die Musik des an die Buchsen LINE IN (19) auf der Rückseite angeschlossenen Geräts abspielen.

### ● USB Betrieb:

1. Die MODE Taste auf der Fernbedienung oder dem Gerät drücken, um in USB Betrieb umzuschalten und dann das USB Medium anschließen. Das Gerät spielt automatisch die Musik auf dem USB Gerät ab.

2. Kurz die "▶|◀" Taste drücken, um den Titel abzuspielen oder zu pausieren.

3. Kurz die "◀◀" Taste drücken, um zum vorigen Titel zu gehen.

4. Kurz die "▶▶" Taste drücken, um zum nächsten Titel zu gehen.

### ● SD Betrieb:

1. Die MODE Taste auf der Fernbedienung oder dem Gerät drücken, um SD zu wählen. SD Karte einstecken. Das Gerät spielt automatisch die Musik auf der SD Karte ab.

2. Kurz die "▶|◀" Taste drücken, um den Titel abzuspielen oder zu pausieren.

3. Kurz die "◀◀" Taste drücken, um zum vorigen Titel zu gehen.

4. Kurz die "▶▶" Taste drücken, um zum nächsten Titel zu gehen.

## Technische Daten

RMS Ausgangsleistung .....	35W + 2x 12W
Tieftöner .....	5.5"/14cm
Mitteltöner.....	2 x 3" (SPLBOX100)/2 x 4" (SPLBOX120)
Hochtöner .....	2 x 1.5" (nur Modell SPL120)
Lautsprecherimpedanz .....	4Ω (Ohm)
Frequenzbereich .....	40-18kHz
Anschlussspannung.....	220-240Vac 50/60Hz
Gerätabmessungen .....	360x285x225mm (SPLBOX100) / 380x320x235mm (SPLBOX120)
Gewicht .....	SPLBOX100/ 5.5KG / SPLBOX120: 6.5kg

## Fehlerdiagnose

Problem	Mögliche Ursache	Lösung
Kein Ton beim Einschalten	1: Keine Eingangsquelle 2: Lautstärke zu schwach eingestellt 3: kein USB/SD Medium angeschlossen	1:Line-Signal anschließen 2: Lautstärke erhöhen 3: USB/SD Medium anschließen
Verzerrter Klang	1:zu hohe Lautstärke 2: Mangelhafte Audiodatei	1:Lautstärke mindern 2:Audiodatei prüfen und wechseln 3: Mit MENU Bass/Treble und "Volume" einstellen
Kein Ton vom Mikrofon	1:Mikrofon nicht gut angeschlossen 2: Mikrofon nicht eingeschaltet 3: Mikrofonlautstärke zu schwach	1:Mikrofonbuchse fest einstecken 2:Mikrofon einschalten 3:Mikrofonlautstärke erhöhen
Kein Ton vom USB/SD Medium	1:Falsches Musikdateiformat 2: Illegale Kopie 3:USB/SD Medium nicht richtig eingesteckt	1:Musikdateien sollten im MP3/WMA Format sein 2: Aus- und wieder einschalten 3:USB/SD Medium fest einstecken
FM Probleme	1:Sendersuche startet nicht 2:Kein Radioton 3:Zu wenig FM Sender 4:Schlechte Tonqualität	1: Die FM Antenne ist nicht ausgezogen 2: Zum nächsten Sender gehen und nochmal versuchen 3: FM Antenne anders ausrichten 4: FM Antenne zur anderen Seite verlegen oder neuen Suchlauf starten
Störgeräusche im Lautsprecher	1:Mikrofon zu dicht am Lautsprecher 2:Mikrofon eingeschaltet, wird aber nicht benutzt 3: Mikrofon zu laut eingestellt 4:Handy zu dicht am Lautsprecher 5:Störgeräusche verursachende Geräte befinden sich in der Nähe des Lautsprechers	1:Nicht den Mikrofonkopf auf den Lautsprecher richten 2:Mikrofon bei Nichtgebrauch ausschalten 3:Mikrofonlautstärke mindern 4: Handy während Anrufen nicht in Lautsprechernähe lassen 5:Lautsprecher nicht in der Nähe von Geräten lassen, die Störungen verursachen können
Keine Bluetooth Verbindung	1:Bluetooth abgekoppelt 2: Bluetooth angeschlossen, aber kein Ton 3:Hindernis zwischen der SPLBOX und dem Bluetooth Gerät	1: Das richtige Gerät " SPLBOX100" oder "SPLBOX120" wählen. Bzw. "MENU" drücken, um zu den Werkseinstellungen zurückzuschalten. 2: Prüfen, ob das richtige Gerät verbunden ist (ein Signal erinnert: "Bluetooth connected") 3: Hindernisse wie Wände, Glasscheiben usw. zwischen Lautsprecher und Handy beseitigen

**Hinweis:** Wenn das Problem weiterhin besteht, wenden Sie sich bitte an Ihren Fachhändler.



**WICHTIGER HINWEIS:** *Elektrogeräte gehören nicht in den Hausmüll. Sie müssen in speziellen Betrieben recycelt werden. Wenden Sie sich hierzu an die örtlichen Behörden oder Ihren Fachhändler!*

## HANDLEIDING

Dit product is een draagbaar geluidssysteem dat geschikt is voor Bluetooth, USB, SD, externe bronnen en dat ook een FM-tuner omvat.

### Voorzorgsmaatregelen bij gebruik



Voor elk eerste gebruik, de handleiding lezen en deze bewaren voor latere verwijzing.

Voor betere prestaties beschermen tegen water, vocht, direct zonlicht en extreme temperaturen.

Het apparaat zo plaatsen dat er geen risico op vallen bestaat.

Het apparaat nooit demonteren, anders wordt de garantie ongeldig.

Waarschuwing:

-  **1. Beschermen tegen spatten. Geen voorwerpen gevuld met vloeistof op het apparaat plaatsen om te voorkomen dat de vloeistof in de behuizing dringt.**
-  **2. Om elk risico op brand of elektrische schok te vermijden, controleren of de toevoerspanning overeenstemt met de geleverde voedingsspanning.**

### Toebehoren

- Geluidssysteem
- Handleiding
- Afstandsbediening
- LINE snoer met 3.5mm connector

### Beschrijving van de voorkant



1-USB ingang

2-SD ingang

3-Bass/Treble/MIC Volume/Echo instelling (druk MENU alvorens U deze knop draait)

4-Flash Light Lens

5: Terug

In USB/SD/Bluetooth modus: kort drukken → vorige song; druk langer dan 3 seconden → snel achteruit.

In FM modus: druk kort om naar de vorige frequentie te gaan, druk lang om naar het vorige kanaal te gaan.

In LINE modus: geen functie

6-Menu toets ter instelling van bas/treble/MIC vol/Echo. Houd "Menu" voor meer dan 3 seconden ingedrukt om op werk instelling terug te gaan.

7-Handgrepen

8-Tweeter (alleen model SPLBOX120)

9-Pauze/Play

In USB/SD/Bluetooth modus schakelt deze knop tussen afspelen en pauze om

In FM modus: houd de toets tijdens 3-4 seconden ingedrukt om automatisch de kanalen te scannen. Druk opnieuw om het scannen te stoppen.

In LINE modus heft deze knop geen functie

10-Volume toets

11-Flash Light Lens

12-Verder

In USB/SD/Bluetooth modus: kort drukken → naaste song; druk langer dan 3 seconden → snel vooruit.

In FM modus: druk kort om naar de naaste frequentie te gaan, druk lang om naar het naaste kanaal te gaan.

In LINE modus: geen functie

13-Mode: kort drukken om FM/Bluetooth/LINE IN/USB/SD modus te kiezen

14-Record:

Stek een USB/SD kaartje in en sluit de microfoon aan alvorens u met de opname begint. U kunt van een externe microfoon, de lijn ingang of de FM tuner opnemen en op de USB/SD device opslaan.

Houd de REC toets langer dan 3 seconden ingedrukt om de opname te starten. Druk kort om de opname af te spelen.

15-LED Display

16-Breedband luidspreker

## Beschrijving van de achterkant

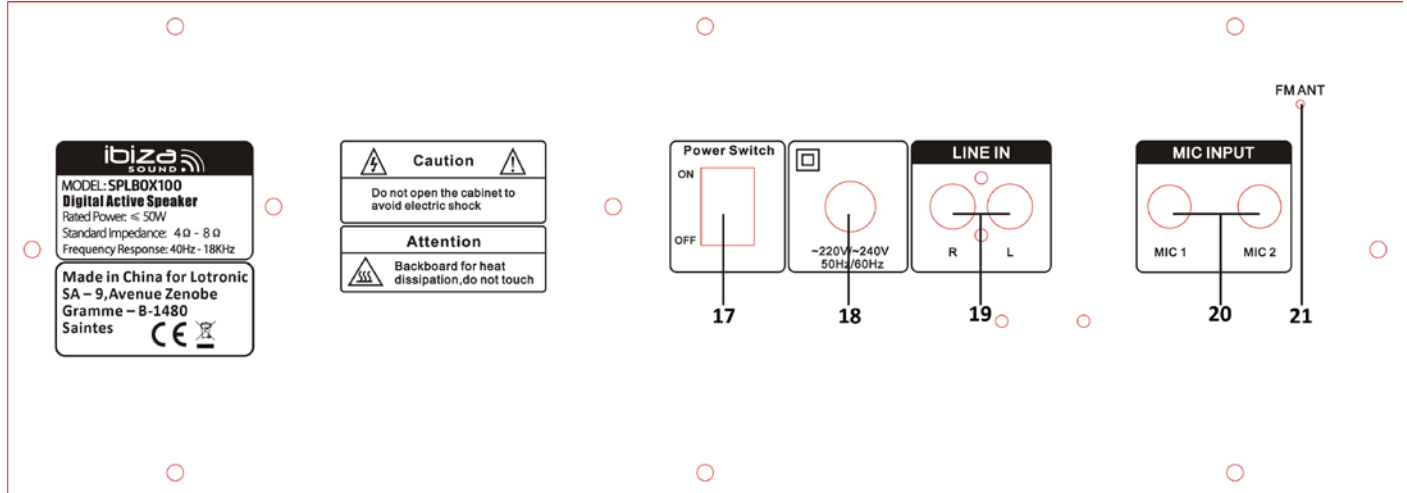

17. AAN/UIT schakelaar

18. Netsnoer

19. LINE ingang (links & rechts) voor DVD, MP3; MP4, MP5 player, PC en andere audio devices

20. MIC1 & MIC2 ingangen

21. FM antenne: Wissel de positie totdat de ontvangst optimaal is.

## Beschrijving van de afstandsbediening

1. MUTE: Stopt het geluid. Druk opnieuw om het geluid weer in te schakelen.

2. Terug

In USB/SD/Bluetooth modus: kort drukken → vorige song; druk langer dan 3 seconden → snel achteruit.

In FM modus: druk kort om naar de vorige frequentie te gaan, druk lang om naar het vorige kanaal te gaan.

In LINE modus: geen functie

3. Mode: kort drukken om FM/Bluetooth/LINE IN/USB/SD modus te kiezen

4. Record functie

5. Echo effect minderen

6. Instelling van lage frequenties

7. EQ: Geluideffecten: Rock, Jazz, classic, etc.

8. Microfoon volume instelling

9. Standby toets

10. Pauze/Play

In USB/SD/Bluetooth modus schakelt deze knop tussen afspelen en pauze om

In FM modus: houd de toets tijdens 3-4 seconden ingedrukt om automatisch de kanalen te scannen. Druk opnieuw om het scannen te stoppen.

In LINE modus heft deze knop geen functie

11. Verder

In USB/SD/Bluetooth modus: kort drukken → naaste song; druk langer dan 3 seconden → snel vooruit.

In FM modus: druk kort om naar de naaste frequentie te gaan, druk lang om naar het naaste kanaal te gaan.

In LINE modus: geen functie

12. Schakelt de led's op het frontpaneel aan en uit. Dit beïnvloedt niet het oplichten volgens het ritme van de muziek.

13. Repeat: eenvoudig-geheel-herhaling deactiveren

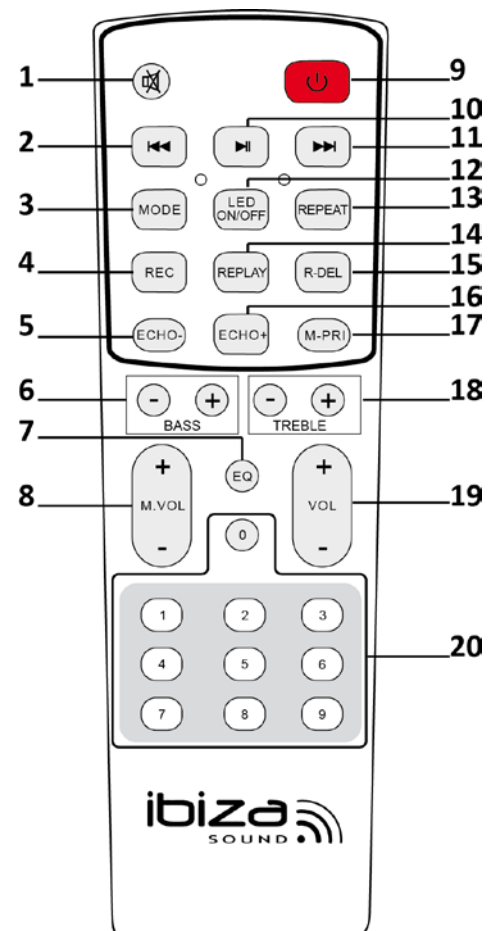

14. Afspelen van de opgeslagen bestanden op de USB/SD media
  15. Wist opgeslagen bestanden van de SD/USB storage device
  16. Echo effect verhogen
  17. MIC prioriteit: Als u de karaoke functie gebruikt en de muziek tegelijkertijd spelt, druk deze toets omdat het geluid van de microfoon sterker is dan het geluid van de USB/SD media.
  18. Instelling van de hoge frequenties
  19. Volume instelling
  20. Nummer toetsen
- In USB/SD modus: directe toegang naar de track  
 In FM modus: kies direct een opgeslagen radio zender  
 In alle andere modi hebben deze toetsen geen functie.

## **Gebruik**

### ● **Bluetooth-synchronisatie:**

Druk op e MODE toets op de unit of de afstandsbediening en kies BLUETOOTH.

- 1). Plaats de smartphone op een straal van 3 m van het systeem.
- 2). Activeer de Bluetooth-functie op de smartphone zodat wordt gestart met het zoeken van Bluetooth-apparaten in de buurt. Raadpleeg de handleiding van uw smartphone voor meer informatie.
- 3). Kies "SPLBOX100 of SPLBOX120" in de lijst van gevonden apparaten.
- 4). In bepaalde gevallen moet de gebruiker de identificatiecode "0000" invoeren en op ENTER drukken om de speler te synchroniseren met de smartphone.
- 5). Druk op de toets RETOUR op de smartphone om het menu te verlaten en beluister de muziek op de speler als er geen obstakel staat tussen de smartphone en de speler.
- 6). Druk kort op de PLAY/PAUZE toets om muziek te beluisteren of te onderbreken. Druk kort op de toets "◀◀" of "▶▶" om het vorige of volgende nummer te kiezen.

### ● **FM-modus (tuner):**

Druk kort op de toets "MODE" om naar de modus "FM" te gaan na het inschakelen.

- A. Automatisch zoeken en opslaan van radiostations:** Houd 3-4 seconden de PLAY/PAUZE toets ingedrukt en de tuner begint automatisch de stations te zoeken op de frequentieband tussen 87.5 en 108.0 MHz. U kunt tot 20 radiostations opslaan. Nu kunt u een station direct kiezen met de cijfertoetsen.

### ● **MODUS LINE IN:**

Druk kort op de toets "MODE" om naar de modus "LINE IN" te gaan na het inschakelen. Sluit een externe bron, zoals een MP3- of CD-speler, aan op het aansluitpunt LINE IN (19) en beluister de muziek. Regel het volume op een matige stand en zet het toestel in afspeelmodus.

### ● **USB-modus:**

1. Druk kort op de toets "MODE" om naar de modus "USB" te gaan. Sluit een USB-apparaat aan.
2. Druk kort op "▶|◀" om het nummer af te spelen of te onderbreken.
3. Druk kort op "◀◀" om naar het vorige nummer te gaan.
4. Druk kort op de toets "▶▶" om naar het volgende nummer te gaan.

### ● **Modus SD:**

1. Druk kort op de toets "MODE" om naar de modus "SD" te gaan.
2. Druk kort op "▶|◀" om het nummer af te spelen of te onderbreken.
3. Druk kort op "◀◀" om naar het vorige nummer te gaan.
4. Druk kort op de toets "▶▶" om naar het volgende nummer te gaan.

## **Technische kenmerken**

RMS uitgangsvermogen .....	35W + 2x 12W
Woofer .....	5.5"/14cm
Mid-range .....	2 x 3" (SPLBOX100)/2 x 4" (SPLBOX120)
Tweeter .....	2 x 1.5" (only model SPL120)
Luidspreker impedantie: .....	4Ω (Ohm)
Freq.bereik .....	40-18kHz
Voedingsspanning .....	220-240Vac 50/60Hz
Afmetingen .....	360x285x225mm (SPLBOX100) / 380x320x235mm (SPLBOX120)
Gewicht .....	SPLBOX100/ 5.5KG / SPLBOX120: 6.5kg

Onder voorbehoud van wijzigingen zonder voorafgaande verwittiging!



## Foutdiagnose

Probleem	Oorzak	Oplossing
Geen geluid naar inschakelen	<ol style="list-style-type: none"> <li>1: Geen ingangsbron</li> <li>2: Volume op de laagste positie</li> <li>3: USB/SD niet aangesloten</li> </ol>	<ol style="list-style-type: none"> <li>1: Sluit een lijn signaal aan</li> <li>2: Verhoog het volume</li> <li>3: Sluit een USB/SD kaartje aan</li> </ol>
Klankvervorming	<ol style="list-style-type: none"> <li>1: Volume te hoog</li> <li>2: Foute audio bestand</li> </ol>	<ol style="list-style-type: none"> <li>1: Verminder het volume</li> <li>2: Controleer en wissel de audio bestand</li> <li>3: Stel bass/Treble d.m.v. "MENU" en "Main volume" in</li> </ol>
Geen geluid van de microfoon	<ol style="list-style-type: none"> <li>1: Microfoon niet goed aangesloten</li> <li>2: Microfoon is niet aangeschakeld</li> <li>3: Microfoon volume te laag</li> </ol>	<ol style="list-style-type: none"> <li>1: Microfoon goed aansluiten</li> <li>2: Microfoon aanschakelen</li> <li>3: Microfoon volume instellen</li> </ol>
Geen geluid van de USB/SD ingang	<ol style="list-style-type: none"> <li>1: Foute audio formaat</li> <li>2: Illegale kopie</li> <li>3: USB/SD kaartje niet goed aangesloten</li> </ol>	<ol style="list-style-type: none"> <li>1: Audio bestaand moet MP3/WMA zijn</li> <li>2: Toestel aan en uit schakelen</li> <li>3: Sluit de USB/SD kaartje goed aan</li> </ol>
FM Radio problemen	<ol style="list-style-type: none"> <li>1: Vind geen radiostations</li> <li>2: Geen FM geluid</li> <li>3: Te weinig FM stations</li> <li>4: Slechte FM geluid</li> </ol>	<ol style="list-style-type: none"> <li>1: De FM antenne is net uitgetrokken</li> <li>2: Ga naar het naaste station en verzoek opnieuw</li> <li>3: Wissel de positie van de FM antenne</li> <li>4: Draai de FM antenne naar een andere kant of maak een auto-scan</li> </ol>
Lawaai uit de luidspreker	<ol style="list-style-type: none"> <li>1: microfoon te dicht bij de luidspreker</li> <li>2: Microfoon wordt niet gebruikt maar is ingeschakeld</li> <li>3: Microfoon volume te hoog</li> <li>4: GSM te dicht bij de luidspreker</li> <li>5: Te dicht bij de apparatuur die interfereert met de spreker</li> </ol>	<ol style="list-style-type: none"> <li>1: Niet de microfoon kop op de luidspreker richten</li> <li>2: Microfoon uitschakelen</li> <li>3: Minder het volume</li> <li>4: Houd GSM uit de buurt van de luidspreker tijdens gesprekken</li> <li>5: Houd de luidsprekers uit de buurt van andere bronnen van interferentie</li> </ol>
Blue-connect Failure	<ol style="list-style-type: none"> <li>1: Blue-connect losgekoppeld</li> <li>2: Blue-connect verbonden maar geen geluid</li> <li>3: Blue-connect hindernis</li> </ol>	<ol style="list-style-type: none"> <li>1: Vind de juiste toestel " SPLBOX100" of "SPLBOX120" . Of druk "MENU" toets om de fabrieksinstellingen te herstellen.</li> <li>2: Wees zeker dat u de juiste naam gekozen heeft " SPLBOX100" of "SPLBOX120"</li> <li>3: Houd weg van obstakels zoals muren, glas...enz</li> </ol>

**Opmerking:** Als het probleem aanhoudt, contact opnemen met uw verkoper.

 **BELANGRIJKE OPMERKING:** Elektrische producten mogen niet samen met het huishoudelijk afval worden verwijderd. Lever ze a.u.b. in bij een gespecialiseerd inzamelpunt. Raadpleeg de plaatselijke autoriteiten of uw verkoper over hoe de producten te recyclen.

## NAVODILA ZA UPORABO

Ta izdelek je prenosni audio sistem, ki podpira Bluetooth, USB, SD kartico, zunanji vhod vira zvoka, ojačevalac in FM radio.

### Varnostni ukrepi

Preberite navodila pred prvo uporabo izdelka in jih shranite za nadaljnjo uporabo.

Za najboljše zvočne predstave, ne izpostavljajte naprave vodi, vlagi, neposredni sončni svetlobi, ekstremnim temperaturam.

Postavite enoto na tak način, da se ne more pasti.

Nikoli ne razstavljajte enote. V nasprotnem primeru se lahko izniči garancija.

OPOZORILO:

- ⚠ 1. Naprava ne sme biti izpostavljena kapljanju ali brizganju, ter predmete, napolnjene z vodo, kot so vaze, ne postavljajte v bližino naprave da bi se izognili nesreči.
- ⚠ 2. Da bi preprečili požar ali električni udar, preverite skladnost napetosti električnega omrežja z določeno napetostjo te enote.

### Vsebina:

- Enota
- Navodila za uporabo
- Daljinski upravljalca
- Kabel 3.5mm Jack

### Opis sprednje plošče



1-USB vhod

2-SD/MMC vhod

3-Nizki/Visoki/MIC glasnost/Echo prilagoditev (Pritisnite gumb MENU perd vrtenjem tega gumba)

4-Svetleča leča

5: Nazaj

V USB/SD/Bluetooth načinu: pritisnite na kratko→Prejšnja skladba; Pritisnite in držite 3 sekunde→hitro previjanje nazaj.

V FM načinu: Kratak pritisk skok na prejšnjo frekvenco, dolgi pritisk direktni skok na prejšnji kanal.

V LINE načinu: brez funkcije

6-Meni gumb za prilagoditev Nizkih/Visokih/MIC glasnosti/Echo kontrole. Pritisnite "Menu" za več kot 3 sekunde za ponastavitev na tovarniške nastavitve

7-Ročaj

8-Visokotonec (samo model SPLBOX120)

9-Pavza/Predvajaanje

V USB/SD/Bluetooth načinu ta gumb ima funkcijo Predvajaj/Pavza

V FM načinu: pritisnite 3-4 sekunde za samodejno iskanje FM radijskih kanalov. Pritisnite še enkrat za ustavitev samodejnega iskanja

V LINE načinu ta gumb nima funkcije

10-Glasnost

11-Svetleča leča

12-Naprej

V USB/SD/Bluetooth načinu: kratak pritisk→Naslednja skladba; Pritisnite in držite 3 sekunde→hitro previjanje naprej.

V FM načinu: Kratak pritisk za skok na naslednjo frekvenco, dolgi pritisk za direktni skok na naslednji kanal.

V LINE načinu: brez funkcije

13-Načini: Kratak pritisk za cikel FM/Bluetooth/LINE IN/USB/SD načinov

14-Snemanje:

Vstavite podprti USB / SD in priključite mikrofona pred začetkom snemanja. Snemate lahko iz zunanega mikrofona, Line in vhod FM in shranite zapis na napravo za shranjevanje USB / SD.

Pritisnite in držite tipko REC za več kot 3 sekunde za začetek snemanja,

Pritisnite na kratko Play za redvanje posnetka

15-LED zaslon

16-Full Frequency zvočnik

## Opis zadnje plošče

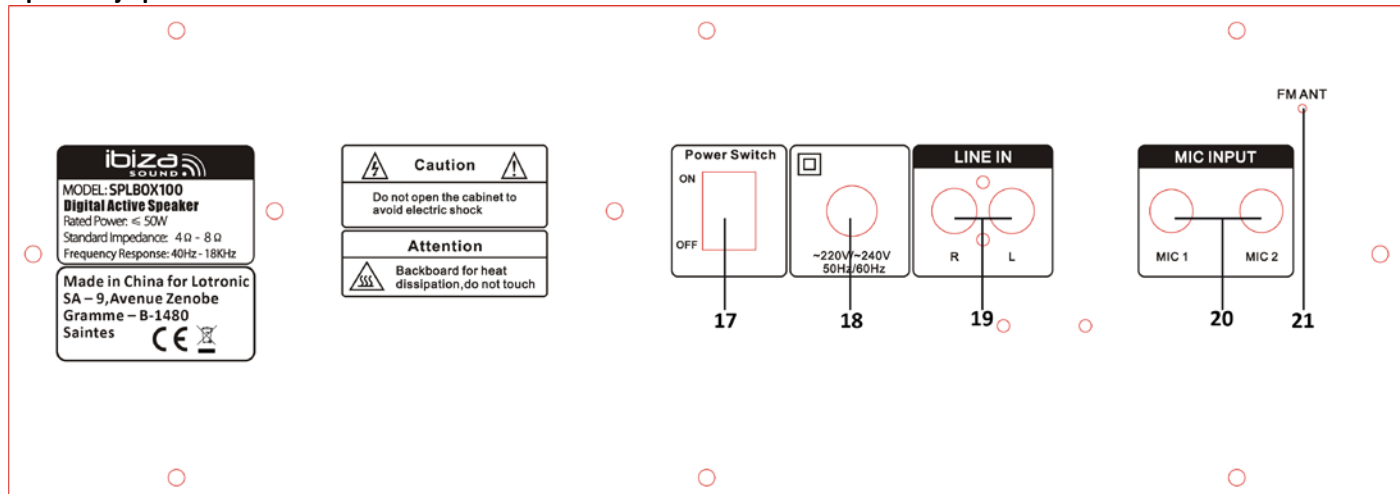

17. ON/OFF stikalo

18. Napajalni kabel

19. LINE vhod (levo in desno) za DVD, MP3; MP4, MP5 predvajalnik, PC in druge audio naprave

20. MIC1 in MIC2 vhodi

21. FM antena: Spremenite položaj, dokler ne boste dobili boljši FM sprejem signala.

## Opis daljinskega upravljalca

1. NEMO: Ustavi zvok. Pritisnite še enkrat, da ponovno vklopite zvok.

2. Nazaj

V USB/SD/Bluetooth načinu: pritisnite na kratko → Prejšnja skladba; Pritisnite in držite 3 sekunde → hitro previjanje nazaj.

V FM načinu: Kratak pritisk skok na prejšnjo frekvenco, dolgi pritisk direktni skok na prejšnji kanal.

V LINE načinu: brez funkcije

3. MODE: Kratak pritisk za cikel FM/Bluetooth/LINE IN/USB/SD načinov

4. REC: Funkcija snemanja

5. Zmanjšanje echo efekta

6. Prilagoditev nizkih frekvenc

7. EQ: Zvočni efekti: Rock, Jazz, classic, itd.

8. Prilagoditev glasnosti mikrofona

9. Gumb Pripravljenost

10. Pavza/Predvajanje

V USB/SD/Bluetooth načinu ta gumb ima funkcijo Predvajaj/Pavza

V FM načinu: pritisnite 3-4 sekunde za samodejno iskanje FM radijskih kanalov.

Pritisnite še enkrat za ustavitev samodejnega iskanja

V LINE načinu ta gumb nima funkcije

11. Naprej

V USB/SD/Bluetooth načinu: kratak pritisk → Naslednja skladba; Pritisnite in držite 3 sekunde → hitro previjanje naprej.

V FM načinu: Kratak pritisk za skok na naslednjo frekvenco, dolgi pritisk za direktni skok na naslednji kanal.

V LINE načinu: brez funkcije

12. Stikalo lučki na sprednji plošči ON in OFF. Nima incidence na ritmično utripajočo luč

13. Repeat: Ponavljanje ene skladbe-vseh-preklic ponavljanja

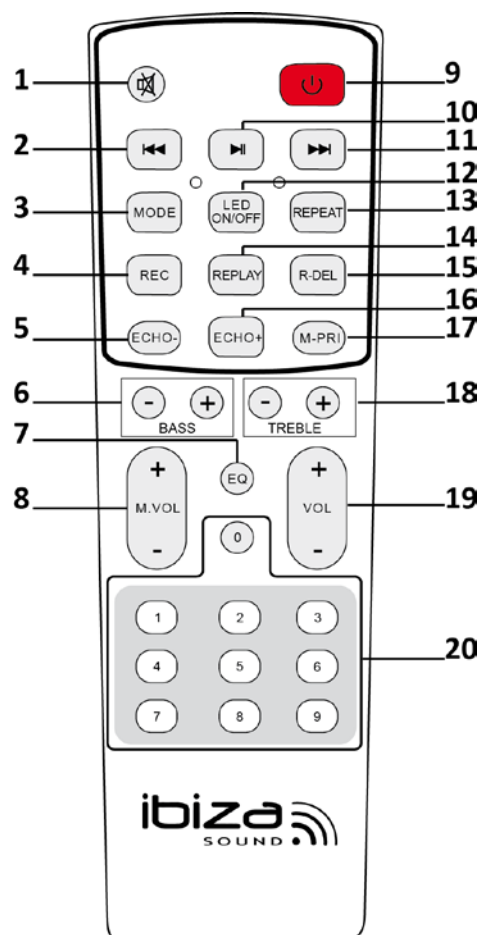

14. Predvajanje posnete datoteke na USB/SD mediju
  15. Brisanje posnete datoteke na SD/USB napravi
  16. Povečanje echo efekta
  17. MIC proriteta: Če uporabljate funkcijo Karaoke in skladba se predvaja istočasno pritisnite ta gumb in zvok MIC bo preglasil zvok iz USB/SD.
  18. Prilagoditev visokih frekvenci
  19. Prilagoditev glasnosti
  20. Številčnica
- V USB/SD načinu: pritisnite za direktni dostop do skladbe  
 V FM načinu: pritisnite da direktno izberete radijsko postajo  
 V vseh drugih načinih ta gumb nima funkcije.

## Navodila za delovanje Instructions

### ● Bluetooth seznanjanje:

Pritisnite gumb MODE na enoti ali daljinskem upravljalcu in izberite BLUETOOTH.

- 1). Postavite mobilni telefon v razdaljo do 3 metra;
- 2). Aktivirajte Bluetooth funkcije na vašem mobilnem telefonu, tako da mobilni telefon začne iskati Bluetooth naprave. Prosimo, preberite uporabniška navodila za podrobnosti
- 3). Izberite "SPLBOX100" ali "SPLBOX120" med najdenimi napravi na mobilnem telefonu;
- 4). Pri nekaterih mobilnih telefonov, uporabniki morajo vpisati identifikacijski kodo "0000" in pritisniti tipko ENTER za seznanjanje enote in mobilnega telefona.
- 5). Pritisnite gumb RETURN na telefonu za izhod iz menija mobilnega telefona in predvajanje glasbe z enote, če ni ovire med dvema mobilnih telefonov v 10 metrov. V tem času, lahko predvajate glasbo z enote.
- 6). Na kratko pritisnite gumb PLAY/PAUSE za predvajanje ali premor. Kratak pritisk "◀◀" ali "▶▶" za izbor prejšnje ali naslednje skladbe.

### ● FM (radio) način:

Pritisnite gumb MODE na kratko po zagonu da preklopite na "FM" status.

**Samodejno iskanje in shranjevanje radijskih postaj:** Dolgi pritisk na gumb PLAY/PAUSE in bo enota samodejno začela iskanje radijskih postaj v radio frekvenčnem območju med 87,5 in 108,0 MHz. Lahko shranite 20 radijskih postaj. Pritisnite gumb z številko na daljinskem upravljalcu za neposredni dostop do shranjene radijske postaje.

### ● LINE IN NAČIN:

Pritisnite gumb MODE na enoti ali daljinskem upravljalcu in izberite LINE. Predvajajte glasbo z naprave priključene na LINE vhod (19) na zadnji strani.

### ● USB način:

1. Po zagonu, pritisnite gumb MODE, da izberete "USB", vstavite USB napravo. Enota bo samodejno začela branje in predvajanje glasbe iz USB naprave.
2. Pritisnite na kratko gumb "▶▶" za premor ali predvajanje skladbe.
3. Kratak pritisk na gumb "◀◀" za skok na prejšnjo skladbo.
4. Kratak pritisk na gumb "▶▶" za skok na naslednjo skladbo.

### ● SD način:

1. Po zagonu pritisnite gumb MODE da izberete "SD", vstavite SD kartico. Enota bo samodejno začela branje in predvajanje glasbe z SD kartice.
2. Pritisnite na kratko gumb "▶▶" za premor ali predvajanje skladbe.
3. Kratak pritisk na gumb "◀◀" za skok na prejšnjo skladbo.
4. Kratak pritisk na gumb "▶▶" za skok na naslednjo skladbo.

## Tehnični podatki

RMS izhodna moč: .....	35W + 2x 12W
Woofers .....	5.5"/14cm
Srednjetonci .....	2 x 3" (SPLBOX100)/2 x 4" (SPLBOX120)
Visokotonec .....	2 x 1.5" (samo model SPL120)
Impedanca zvočnika: .....	4Ω (Ohm)
Frekvenčni razpon .....	40-18kHz
Vhodna napetost .....	220-240Vac 50/60Hz
Dimenzije: .....	360x285x225mm (SPLBOX100) / 380x320x235mm (SPLBOX120)
Teža: .....	SPLBOX100/ 5.5KG / SPLBOX120: 6.5kg

Oblika in specifikacije izdelka se lahko spremenijo brez predhodnega obvestila!

## Odpravljanje težav

Težava	Možen vzrok	Rešitev
Ni zvoka, enota je vklopljena	<ol style="list-style-type: none"> <li>1: Ni vhodnega izvora zvoka</li> <li>2: Gumb za glasnost v najnižjem položaju</li> <li>3: USB / SD ni priklopljen</li> </ol>	<ol style="list-style-type: none"> <li>1: Povežite LINE signal</li> <li>2: Prilagodite glasnost</li> <li>3: Vstavite USB/SD kartico</li> </ol>
Popačen zvok	<ol style="list-style-type: none"> <li>1: Glasnost prevelika</li> <li>2: Napaka Audio datoteke</li> </ol>	<ol style="list-style-type: none"> <li>1: Zmanjšajte glasnost</li> <li>2: Preverite in popravite audio datoteko</li> <li>3: Prilagodite Bass/Treble v "MENU" in "Glasnost"</li> </ol>
Ni zvoka iz mikrofona	<ol style="list-style-type: none"> <li>1: Mikrofon ni dovolj vklopljen v vtičnico</li> <li>2: Stikalo na mikrofону ni vklopljeno</li> <li>3: Glasnost mikrofona na najnižji ravni</li> </ol>	<ol style="list-style-type: none"> <li>1: Popolnoma priključite mikrofon v vtičnico</li> <li>2: Vključite mikrofon</li> <li>3: Prilagajanje glasnosti mikrofona</li> </ol>
Ni zvoka iz USB/SD kartice	<ol style="list-style-type: none"> <li>1: Nezdružljiv format skladbe</li> <li>2: Nezakonito delovanje</li> <li>3: USB / SD kartica ni vstavljena pravilno</li> </ol>	<ol style="list-style-type: none"> <li>1: Format pesmi mora biti MP3 / WMA</li> <li>2: Izklopite, potem vklopite</li> <li>3: Vstavite USB / SD kartica pravilno</li> </ol>
FM Radio težava	<ol style="list-style-type: none"> <li>1: Ne morete iskati radijskih postaj</li> <li>2: FM ni zvoka</li> <li>3: FM kanali preslab</li> <li>4: FM zvok ni čist</li> </ol>	<ol style="list-style-type: none"> <li>1: FM ANT ni raztegnjena</li> <li>2: Preklopite na naslednji kanal in poskusite</li> <li>3: Poskusite in postavite FM ANT z drugega zornega kota</li> <li>4: Obrnite FM ANT na drugo stran ali poskusite "Auto Scan"</li> </ol>
Zvočnik ima veliko hrupa	<ol style="list-style-type: none"> <li>1: Žični mikrofon preblizu zvočnika</li> <li>2: Žični Mikrofon vklopljen vendar ga ne uporabljate</li> <li>3: Glasnost mikrofona prevelika</li> <li>4: Mobilni telefon preblizu zvočnika</li> <li>5: Preveč blizu opreme, ki posega v zvočnik</li> </ol>	<ol style="list-style-type: none"> <li>1: Ne odlagajte glavo mikrofona na zvočnik</li> <li>2: Če ni v uporabi izklopite žični mikrofon</li> <li>3: Zmanjšajte glasnost mikrofona</li> <li>4: Hranite mobilni telefon stran od zvočnika med klici</li> <li>5: Umaknite zvočnik stran od drugih virov motenj</li> </ol>
Blue-povezava neuspešna	<ol style="list-style-type: none"> <li>1: Blue-povezava prekinjena</li> <li>2: Blue-povezava Connected, vendar nobenega zvoka</li> <li>3: Blue-povezava učinkovita razdalja prekrajata</li> </ol>	<ol style="list-style-type: none"> <li>1: Poiščite pravo napravo "SPLBOX100" ali "SPLBOX120". Ali pritisnite tipko "MENU" gumb za obnovitev tovarniških nastavitev.</li> <li>2: Preverite, če ste povezali prave naprave "SPLBOX100" ali "SPLBOX120" (glas vas bo opozoril: "Bluetooth povezani")</li> <li>3: Poskusite se držati stran od ovir, kot so zidovi, ... itd</li> </ol>

**Opombe:** Če težava ni odpravljena, se obrnite na prodajalca.



**Električni izdelki se ne smejo odlagati v gospodinske odpadke. Prosim, da jih pripeljete do centra za recikliranje. Vprašajte svoje lokalne oblasti ali svojega prodajalca o tem kako se nadaljuje.**

**Za Slovenijo:**



**Prodaja in zastopa:**  
Lajbi d.o.o., Partizanska cesta 5, Celje, Slovenija  
info@lajbi.com  
www.lajbi.com

## MANUAL DE INSTRUCCIONES

Este producto, es un sistema de sonido portátil que acepta fuentes externas Bluetooth, USB, SD y que además cuenta con sintonizador FM.

### Precauciones de empleo

Antes de la primera puesta en marcha, lea este manual y guárdelo para futuras consultas.

Mantener protegido del agua, de la humedad, del Sol y de fuertes temperaturas.

Coloque el equipo de tal manera que no se pueda caer.

Jamás desmonte el equipo, ya que invalidará la garantía.

Advertencias:

- ⚠ 1. Mantener alejado de las salpicaduras. No colocar objetos con agua cerca del equipo, con el fin de evitar que entre líquido dentro del mismo.
- ⚡ 2. Con el fin de evitar cualquier riesgo de incendio o de descarga eléctrica, verifique que la tensión de alimentación, se corresponde a las necesidades del equipo.

### Accesorios

- SPLBOX
- Manual
- Mando a distancia
- Cable Jack 3.5mm

### Descripción del frontal



1-Entrada USB

2-Entrada SD/MMC

3-Ajuste de los graves/agudos/volumen de micro/eco (Apriete la tecla MENU antes de girar este botón)

4-LED de animación

5: Anterior:

En modo USB/SD/Bluetooth: presión corta → Título anterior; Presión larga de más de tres segundos → retroceso rápido.

En modo FM: Presión corta para volver a la frecuencia anterior, presión larga, para ir al canal anterior.

En modo LINEA: Sin función

6-Tecla MENU para ajuste de los graves/agudos/volumen de micro/eco. Apriete en « MENU » durante más de tres segundos, para volver a los ajustes de fábrica.

7-Asas

8-Tweeter (únicamente en el modelo SPLBOX120)

9-Pausa/Lectura

En modo USB/SD/Bluetooth, esta tecla, tiene la función de Pausa/Lectura.

En modo FM: Mantenga la tecla apretada durante 3-4 segundos para escanear automáticamente todos los canales FM. Apriete de nuevo, para detener la búsqueda.

En modo LINEA, esta tecla, no tiene función

10- Tecla de Volumen

11-LED de animación

12-Siguiente:

En modo USB/SD/Bluetooth: presión corta → Título siguiente; Presión larga de más de tres segundos → avance rápido.

En modo FM: Presión corta para ir a la frecuencia siguiente, presión larga, para ir al canal siguiente.

En modo LINEA: Sin función

13-Modo: Presión corta para pasar por los modos FM/Bluetooth/LINE IN/USB/SD

14-Grabación:

Inserte un soporte USB/SD y conecte un Micrófono antes de comenzar la grabación. Puede grabar el micrófono externo, la fuente de línea y la radio FM y grabarlo en su soporte.

Mantenga la tecla REC apretada durante más de 3 segundos, para comenzar la grabación.

Ariete brevemente para escuchar su grabación.

15-Display de LED

16-Altavoz de banda ancha

## Descripción de panel trasero

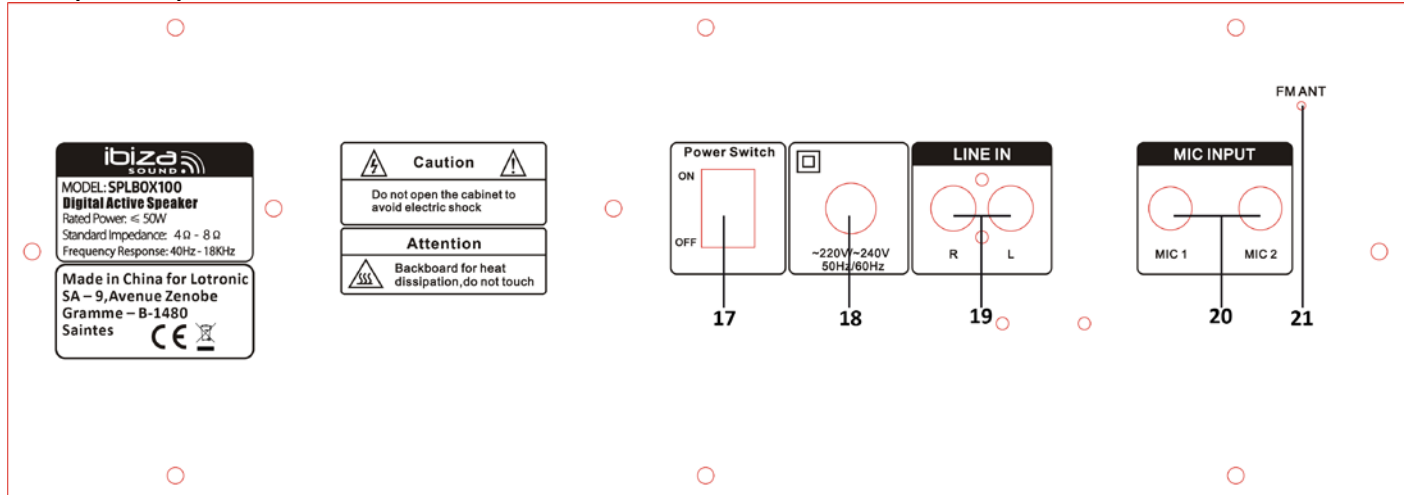

17. Conmutador ON/OFF

18. Cable de corriente

19. Entrada LINEA (Izquierda/Derecha) para un lector DVD, MP3; MP4, MP5, PC y cualquier otro equipamiento audio a nivel de línea

20. Entradas MIC1 & MIC2

21. Antena FM: Ajuste la posición hasta que obtenga una buena recepción.

## Descripción del Mando

1. MUTE: Corta el sonido. Apriete de nuevo, para volver al sonido.

2. Anterior

En modo USB/SD/Bluetooth: presión corta → Título anterior; Presión larga de más de tres segundos → retroceso rápido.

En modo FM: Presión corta para volver a la frecuencia anterior, presión larga, para ir al canal anterior.

En modo LINEA: Sin función

3. Modo: Presión corta para pasar por los modos FM/Bluetooth/LINE IN/USB/SD

4. Grabación

5. Reducción del efecto Eco

6. Ajuste de las frecuencias graves

7. EQ: Efectos sonoros: Rock, Jazz, clásico, etc.

8. Ajuste de volumen Micro

9. Tecla de Stand by

10. Pausa/Lectura

En modo USB/SD/Bluetooth, esta tecla, tiene la función de Pausa/Lectura.

En modo FM: Mantenga la tecla apretada durante 3-4 segundos para escanear automáticamente todos los canales FM. Apriete de nuevo, para detener la búsqueda.

En modo LINEA, esta tecla, no tiene función

11. Siguiendo

En modo USB/SD/Bluetooth: presión corta → Título siguiente; Presión larga de más de tres segundos → avance rápido.

En modo FM: Presión corta para ir a la frecuencia siguiente, presión larga, para ir al canal siguiente.

En modo LINEA: Sin función

12. Enciende los LEDs del frontal. Esta tecla no tiene ninguna influencia sobre la animación luminosa.

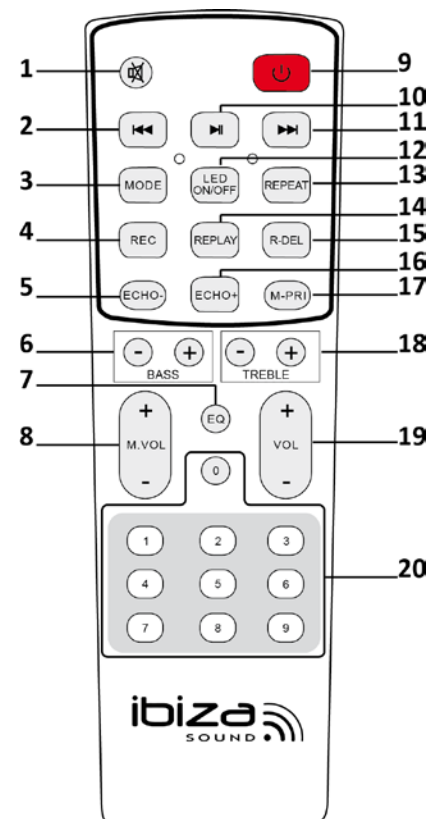

13. Repetición: Única-todo-quitar repetición
14. Lectura de los ficheros grabados en el soporte USB/SD
15. Borra los ficheros grabados en el soporte USB/SD
16. Aumento del efecto Eco
17. Prioridad MICRO: Si usted utiliza la función karaoke y la canción al mismo tiempo, apriete en esta tecla y el sonido del micrófono será prioritario al sonido del USB/SD.
18. Ajuste de las frecuencias agudas
19. Ajuste de volumen
20. Teclas numéricas

En modo USB/SD: accede directamente al título por su número

En modo FM: Apriete para seleccionar directamente una emisora de radio grabada

En los otros modos, esta tecla no tiene ninguna función.

## Uso

### ● Sincronización Bluetooth:

Apriete la tecla MODE en el equipo o el mando para seleccionar el modo BLUETOOTH.

- 1). Mantenga el dispositivo a una distancia inferior a 3 metros.
- 2). Inicie la búsqueda de dispositivos Bluetooth de su Smartphone.
- 3). Seleccione "SPLBOX100" o « SPLBOX120 » en la lista de equipos encontrados.
- 4). Si es necesario, entre la contraseña 0000. Presione OK o SI para emparejar los dos equipos. Cuando la conexión sea efectiva el indicador Azul, permanecerá encendido.
- 5). Apriete la tecla RETOUR de su Smartphone para salir del Menu y escuchar a música en el equipo. Compruebe que no haya obstáculos entre el equipo y el Smartphone.
- 6). Apriete brevemente en PLAY/PAUSE para reproducir o pausar la música. Apriete brevemente en la tecla "◀◀" o "▶▶" para seleccionar el título anterior o el siguiente.

### ● Modo FM (Sintonizador):

Apriete en la tecla « MODE » para seleccionar el modo « FM ».

**Búsqueda automática y memorización de emisoras de Radio :** Mantenga la tecla PLAY/PAUSE apretada durante más de tres segundos y el sintonizador comenzará a buscar automáticamente emisoras dentro de la banda de frecuencias 87.5 a 108.0 MHz. Puede memorizar hasta 20 Emisoras de Radio. Puede cambiar de memorias, mediante las teclas "◀◀" o "▶▶".

### ● Modo LINE IN:

Apriete la tecla « MODE » para seleccionar el modo LINE IN. Conecte una fuente externa, como por ejemplo un lector MP3 o CD en la clavija de entrada LINE IN (19) y escuche la música.

### ● Modo USB:

1. Después de encender el equipo, apriete en la tecla "MODE" para seleccionar le modo USB y conecte un dispositivo USB.
2. Apriete brevemente en "▶▶" para leer o pausar la canción.
3. Apriete brevemente en "◀◀" para saltar al título anterior.
4. Apriete brevemente en "▶▶" para saltar al título siguiente.

### ● Modo SD:

1. Después de encender el equipo, apriete en la tecla "MODE" para seleccionar le modo SD y conecte una tarjeta SD.
2. Apriete brevemente en "▶▶" para leer o pausar la canción.
3. Apriete brevemente en "◀◀" para saltar al título anterior.
4. Apriete brevemente en "▶▶" para saltar al título siguiente.

## Características técnicas

Potencia de salida RMS.....	35W + 2x 12W
Woofer .....	5.5"/14cm
Medio.....	2 x 3" (SPLBOX100)/2 x 4" (SPLBOX120)
Tweeter .....	2 x 1.5" (Únicamente el modelo SPL120)
Impedancia .....	4Ω (Ohm)
Banda pasante .....	40-18kHz
Alimentación .....	220-240Vac 50/60Hz
Dimensiones: .....	360x285x225mm (SPLBOX100) / 380x320x235mm (SPLBOX120)
Peso .....	SPLBOX100/ 5.5KG / SPLBOX120: 6.5kg

Bajo reserva de modificación, sin previo aviso!



## Diagnostico de fallos

Problema	Causa posible	Solución
No hay sonido una vez encendido	<ol style="list-style-type: none"> <li>1: No hay fuente de entrada</li> <li>2: Volumen completamente bajo</li> <li>3: USB/SD no está conectado</li> </ol>	<ol style="list-style-type: none"> <li>1: Conecte una señal de nivel línea</li> <li>2: Aumente el volumen</li> <li>3: Inserte un dispositivo USB/ Tarjeta SD</li> </ol>
Distorsión de sonido	<ol style="list-style-type: none"> <li>1: Volumen muy fuerte</li> <li>2: Error de fichero audio</li> </ol>	<ol style="list-style-type: none"> <li>1: Baje el Volumen</li> <li>2: Verificar el fichero audio y seleccione otro</li> <li>3: Ajuste los graves/agudos con "MENU" y "Main volume"</li> </ol>
No hay sonido de Micrófono	<ol style="list-style-type: none"> <li>1: Micrófono mal conectado</li> <li>2: El Micrófono no está encendido</li> <li>3: Volumen de micro muy flojo</li> </ol>	<ol style="list-style-type: none"> <li>1: Conecte firmemente el Micrófono</li> <li>2: Encienda el Micrófono</li> <li>3: Ajuste el volumen del Micrófono</li> </ol>
Sin sonido en la entrada USB/SD	<ol style="list-style-type: none"> <li>1: Formato no compatible</li> <li>2: Copia ilegal</li> <li>3: El dispositivo USB/SD, no está firmemente insertado</li> </ol>	<ol style="list-style-type: none"> <li>1: La música ha de estar en formato MP3/WMA</li> <li>2: Reiniciar el equipo</li> <li>3: Inserte correctamente el dispositivo USB/SD</li> </ol>
Problemas con la radio FM	<ol style="list-style-type: none"> <li>1: No busca emisoras</li> <li>2: No hay sonido FM</li> <li>3: Muy pocos canales FM</li> <li>4: Mala recepción FM</li> </ol>	<ol style="list-style-type: none"> <li>1: La antena no está estirada</li> <li>2: Pase a la siguiente emisora y vuelva a probar</li> <li>3: Posicione la antena FM de diferente manera</li> <li>4: Gire la antena FM hacia otro lado y vuelva a ejecutar la búsqueda automática</li> </ol>
Ruidos parásitos en el altavoz	<ol style="list-style-type: none"> <li>1: Micrófono muy cerca del altavoz</li> <li>2: El micrófono está encendido, pero sin utilizar</li> <li>3: El volumen del micro está muy fuerte</li> <li>4: Teléfono portátil muy cercano al equipo</li> <li>5: Muy cercano a un equipo que provoca interferencias</li> </ol>	<ol style="list-style-type: none"> <li>1: No apuntar la capsula del micro hacia el altavoz</li> <li>2: Apague el micrófono cuando no sea utilizado</li> <li>3: Reduzca el volumen del micro</li> <li>4: Mantenga el teléfono alejado del equipo durante las llamadas.</li> <li>5: Mantenga el equipo alejado de esos equipos que producen interferencias</li> </ol>
Sin conexión Bluetooth	<ol style="list-style-type: none"> <li>1: El Bluetooth está desconectado</li> <li>2: El Bluetooth está conectado, pero no hay sonido</li> <li>3: Hay un obstáculo entre el SPLBOX y el equipo Bluetooth</li> </ol>	<ol style="list-style-type: none"> <li>1: Seleccione "SPLBOX100" o "SPLBOX120". O bien apriete en la tecla Menú, para volver a los ajustes de fábrica.</li> <li>2: Verifique que haya emparejado correctamente el equipo "SPLBOX100" o "SPLBOX120" (una señal confirma: "Bluetooth connected")</li> <li>3: Evitar las barreras entre los equipos, como paredes, vidrios, etc.</li> </ol>

**Nota:** Si el problema persiste, contacte con su vendedor.

 **NOTA IMPORTANTE:** Los productos eléctricos no deben ser tirados a la basura convencional. Procure que estos sean reciclados en un punto de reciclaje. Consulte a las autoridades locales por el punto más cercano a su domicilio.

## INSTRUÇÕES

Este produto é um sistema de áudio portátil que suporta **BLUETOOTH**, **USB**, cartão **SD**, fontes externas de som, amplificação e rádio **FM**.

### Precauções

Leia atentamente o manual de instruções para familiarizar-se com todas as funcionalidades presentes.

Para ajustar à melhor performance, mantenha o aparelho longe de água, humidade, luz directa do sol e temperaturas excessivas.

Coloque o aparelho numa superfície plana e estável evitando o risco de queda.

Não abra o equipamento. Quaisquer reparações ou abertura forçada invalidam a garantia.

Atenção:

1. **O aparelho não deve ser exposto a líquidos, ambientes excessivamente húmidos nem colocar pesos ou recipientes com líquido sob o aparelho.**
2. **Antes de ligar o aparelho à rede eléctrica certifique-se que este está de acordo com as especificações técnicas. Consulte as especificações técnicas no fim do manual.**

### Acessórios

- Aparelho
- Manual de instruções
- Controlo remoto
- Cabo de entrada de linha com ficha Jack 3.5mm

### Descrição do painel frontal



1. Entrada **USB**;
2. Entrada **SD/MMC**;
3. Pressione o botão **"MENU"** e gire-o para ajustar os graves, agudos, volume do microfone e **ECHO**.
4. Iluminação;
5. **ANTERIOR**:
  - Nos modos **USB/SD/BLUETOOTH**: apenas um toque para retroceder faixa; um toque com mais de 3 segundos para retrocesso rápido;
  - No modo **FM**: apenas um toque para retroceder a frequência; um toque com mais de 3 segundos para retroceder à estação anterior;
  - **ENTRADA DE LINHA**: sem função;
6. Menu de ajuste para graves, agudos, volume do microfone e **ECHO**. Pressione **"MENU"** durante mais de 3 segundos para restaurar as configurações padrão.
7. Alças;
8. Tweeter (apenas para o modelo **SPLBOX120**);
9. **REPRODUZIR/PAUSA**:
  - Nos modos **USB/SD/BLUETOOTH**: pressione este botão para reproduzir e pausar;
  - No modo **FM**: pressione durante mais de 3 segundos para pesquisar automaticamente uma estação rádio. Pressione novamente para interromper a pesquisa;
  - **ENTRADA DE LINHA**: sem função;
10. Botão volume;
11. Iluminação;
12. **PRÓXIMO**:
  - Nos modos **USB/SD/BLUETOOTH**: apenas um toque para avançar à próxima faixa; um toque com mais de 3 segundos para avanço rápido;
  - No modo **FM**: apenas um toque para a próxima frequência; um toque com mais de 3 segundos para avançar à estação seguinte;
  - **ENTRADA DE LINHA**: sem função;
13. **MODOS**: pressione este botão para alternar entre os modos **FM/BLUETOOTH/LINHA/USB/SD**;

#### 14. GRAVAÇÃO:

- Insira um dispositivo **USB** ou cartão **SD** e ligue o microfone. É possível gravar a partir de um microfone externo, entrada de linha, estação **FM** e armazenar os ficheiros nos dispositivos **USB** ou cartão **SD**.
  - Pressione o botão **REC** durante mais de 3 segundos para iniciar a gravação e dê apenas um toque para reproduzir a gravação.
15. Visor **LED**;
16. Coluna **FULL-RANGE** (todas as frequências);

#### Descrição do painel traseiro

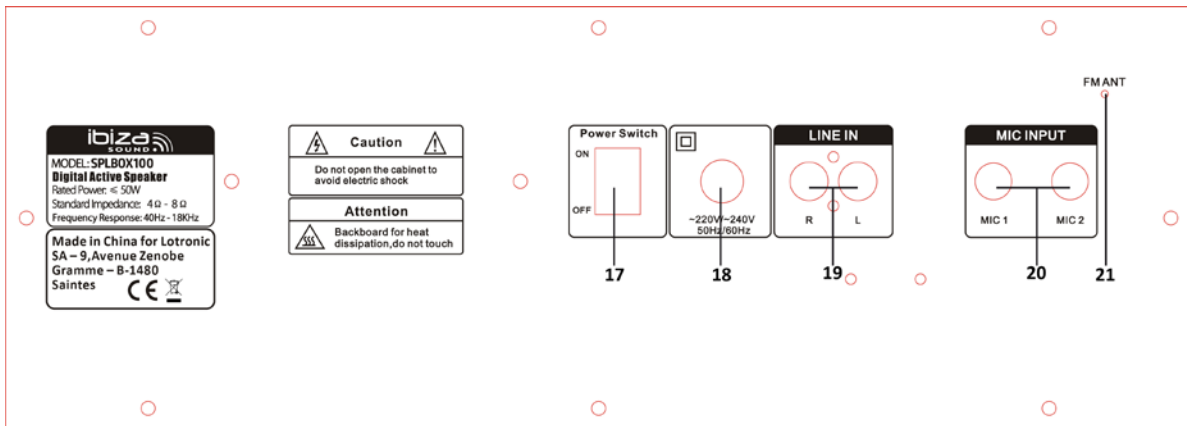

17. Interruptor **ON/OFF**;
18. Cabo de alimentação;
19. Entrada de linha (esquerda e direita) para **DVD, MP3, MP4, MP5, PC** entre outras fontes de áudio;
20. Entradas para microfones **1 e 2**;
21. Antena **FM**: ajuste a antena até obter a melhor recepção de sinal;

#### Descrição do controlo remoto

1. **MUTE**: pressione este botão para activar e desactivar o áudio;
2. **ANTERIOR**:
- Nos modos **USB/SD/BLUETOOTH**: apenas um toque para retroceder faixa; um toque com mais de 3 segundos para retrocesso rápido;
  - No modo **FM**: apenas um toque para retroceder a frequência; um toque com mais de 3 segundos para retroceder à estação anterior;
3. **ENTRADA DE LINHA**: sem função;
3. **MODDO**: pressione este botão para alternar entre os modos **FM/BLUETOOTH/LINHA/USB/SD**;
4. Gravação;
5. Reduzir o efeito **ECHO**;
6. Ajuste de baixas frequências;
7. Equalizador (efeitos de som): **ROCK, JAZZ, CLASSIC**, etc.
8. Volume do microfone;
9. Botão **STAND-BY**;
10. **REPRODUZIR/PAUSA**:
- Nos modos **USB/SD/BLUETOOTH**: pressione este botão para reproduzir e pausar;
  - No modo **FM**: pressione durante mais de 3 segundos para pesquisar automaticamente uma estação rádio. Pressione novamente para interromper a pesquisa;
11. **PRÓXIMO**:
- Nos modos **USB/SD/BLUETOOTH**: apenas um toque para avançar à próxima faixa; um toque com mais de 3 segundos para avanço rápido;
  - No modo **FM**: apenas um toque para a próxima frequência; um toque com mais de 3 segundos para avançar à estação seguinte;
12. Liga e desliga os **LEDS** do painel frontal. Não tem nenhuma incidência sobre a luz intermitente rítmica.
13. **REPETIR**:
- Apenas uma faixa; todas; cancelar repetição;
14. Reproduzir faixas gravadas nos dispositivos **USB** e **SD**;
15. Eliminar gravações nos dispositivos **USB** e **SD**;
16. Aumentar o efeito **ECHO**;
17. Microfone prioritário: se estiver a utilizar a função **"KARAOKE"** e o som estiver a reproduzir ao mesmo tempo, pressione este botão e o som do microfone irá sobrepor o som da faixa;
18. Ajuste de altas frequências;
19. Volume;
20. Teclado numérico.

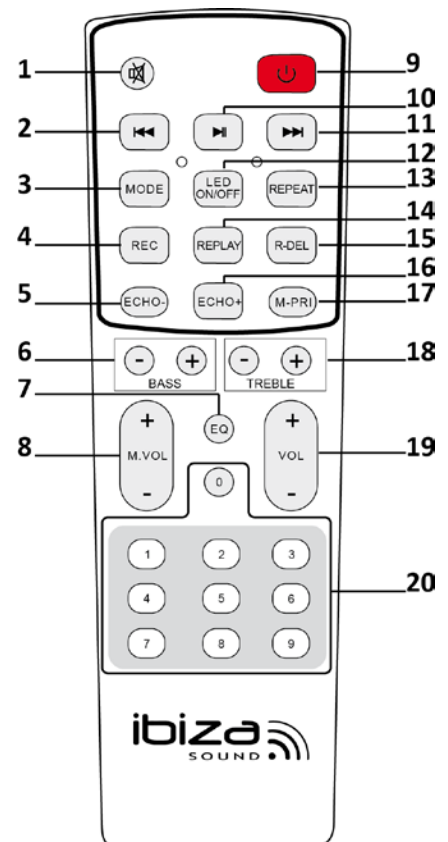

20. Botões numéricos:
- Nos modos **USB/SD**: utilize os botões para aceder directamente à faixa;
  - No modo **FM**: utilize os botões para avançar à estação de rádio armazenada;
  - Em todos os modos restantes: estes botões não têm função;

#### Procedimentos operacionais

##### Modo emparelhamento BLUETOOTH:

Pressione o botão **MODE** no aparelho ou no controlo remoto até seleccionar **BLUETOOTH**.

1. Coloque o dispositivo móvel a uma distância até 3 metros;
2. Active o **BLUETOOTH** e seleccione a opção "permitir visibilidade" para que haja comunicação (para mais informações consulte as instruções do seu dispositivo móvel)
3. Na lista de dispositivos disponíveis deve aparecer "**SPLBOX100**" ou "**SPLBOX120**". Faça "**ACTUALIZAR**" para o "**BLUETOOTH**" encontrar estes dispositivos.
4. Em alguns dispositivos é necessário digitar um código de confirmação. Se for o caso, digite o código "**0000**" e confirme o emparelhamento.
5. Após o emparelhamento pode retomar ao MENU inicial e reproduzir as faixas a partir do seu dispositivo móvel. A comunicação está limitada a um campo de 10 metros livres de obstáculos.
6. Pressione **PLAY/PAUSE** para reproduzir e pausar a música. Utilize os botões "**◀◀**" e "**▶▶**" para retroceder e avançar a faixa.

##### Modo rádio FM:

Pressione o botão **MODE** logo após a inicialização para passar ao modo "**FM**".

Pesquisa automática de estação seguindo de armazenamento: Mantendo o botão **PLAY/PAUSE** pressionado, o aparelho irá procurar automaticamente as estações de rádio dentro das frequências **87.5** e **108.0MHz**. Podem ser armazenada até 20 estações de rádio. Pressione uma tecla numérica no controlo remoto para aceder directamente a uma estação de rádio armazenada.

##### Entrada de LINHA:

Pressione o botão **MODE** directamente no painel frontal ou no controlo remoto para seleccionar a entrada de linha. Reproduzir as faixas através o dispositivo conectado à entrada de linha (**19**) no painel traseiro.

##### Modo USB:

1. Após a inicialização, insira o dispositivo **USB** e pressione **MODE** até localizar a opção "**USB**".O aparelho irá ler e reproduzir a música no dispositivo **USB** automaticamente;
2. Pressione "**▶||**" para reproduzir e pausar a faixa;
3. Pressione "**◀◀**" para retroceder à faixa anterior;
4. Pressione "**▶▶**" para avançar à próxima faixa;

##### Modo SD:

1. Após a inicialização, insira o dispositivo **SD** e pressione **MODE** até localizar a opção "**SD**".O aparelho irá ler e reproduzir a música no dispositivo **SD** automaticamente;
2. Pressione "**▶||**" para reproduzir e pausar a faixa;
3. Pressione "**◀◀**" para retroceder à faixa anterior;
4. Pressione "**▶▶**" para avançar à próxima faixa;

#### Especificações técnicas

Potência de saída RMS: .....	35W + 2x 12W
Grave .....	5.5"/14cm
Médio .....	2 x 3" ( <b>SPLBOX100</b> )/2 x 4" ( <b>SPLBOX120</b> )
Tweeter .....	2 x 1.5" (apenas o modelo <b>SPL120</b> )
Impedância funcionamento: .....	4Ω (Ohm)
Frequência de resposta .....	40-18kHz
Tensão de funcionamento .....	220-240Vac 50/60Hz
Dimensões:.....	360x285x225mm (SPLBOX100) / 380x320x235mm (SPLBOX120)
Peso: .....	SPLBOX100/ 5.5KG / SPLBOX120: 6.5kg

**ATENÇÃO:** O aparelho e as especificações técnicas podem sofrer alterações sem aviso prévio.

## Resolução de problemas

Problema	Possível causa	Solução
Não há saída de som quando ligado	<ol style="list-style-type: none"> <li>1: Sem entrada de som;</li> <li>2: Volume no mínimo;</li> <li>3: Sem dispositivos <b>USB/SD</b>;</li> </ol>	<ol style="list-style-type: none"> <li>1: Conecte um equipamento à entrada de linha;</li> <li>2: Ajuste o volume;</li> <li>3: Insira um dispositivo <b>USB</b> ou cartão <b>SD</b>;</li> </ol>
Distorção de som	<ol style="list-style-type: none"> <li>1: Volume demasiado alto</li> <li>2: Erro na reprodução do ficheiro áudio</li> </ol>	<ol style="list-style-type: none"> <li>1: Ajuste o volume;</li> <li>2: Verifique e altere o ficheiro de áudio;</li> <li>3: Ajuste os agudos e os graves a partir do "MENU" &gt; "MAIN MENU";</li> </ol>
Não há som do microfone	<ol style="list-style-type: none"> <li>1: Ficha do microfone mal colocada;</li> <li>2: O microfone está desligado;</li> <li>3: O volume do microfone está no mínimo;</li> </ol>	<ol style="list-style-type: none"> <li>1: Insira a ficha do microfone correctamente;</li> <li>2: Ligue o microfone;</li> <li>3: Ajuste o volume do microfone;</li> </ol>
Não há som a partir do <b>USB</b> / cartão <b>SD</b>	<ol style="list-style-type: none"> <li>1: O formato do ficheiro não é compatível;</li> <li>2: Operação inválida;</li> <li>3: Dispositivo <b>USB/SD</b> inserido incorrectamente;</li> </ol>	<ol style="list-style-type: none"> <li>1: O formato do ficheiro deve ser <b>MP3/WMA</b>;</li> <li>2: Desligue e volte a ligar o aparelho;</li> <li>3: Insira o dispositivo <b>USB/SD</b> correctamente;</li> </ol>
Problemas no rádio <b>FM</b>	<ol style="list-style-type: none"> <li>1: Não é possível localizar estações rádio;</li> <li>2: Sem som;</li> <li>3: Má recepção do sinal;</li> </ol>	<ol style="list-style-type: none"> <li>1: Expanda a antena <b>FM</b>;</li> <li>2: Avança ao próximo canal e experimente;</li> <li>3: Ajuste a antena para um ângulo diferente e force a pesquisa automática;</li> </ol>
Som com ruído	<ol style="list-style-type: none"> <li>1: O fio do microfone está muito perto da coluna;</li> <li>2: O microfone está ligado mas não está a ser utilizado;</li> <li>3: O volume do microfone está demasiado alto;</li> <li>4: O telemóvel está muito perto da coluna;</li> <li>5: Está muito próximo do equipamento que interfere com a coluna;</li> </ol>	<ol style="list-style-type: none"> <li>1: afaste o fio do microfone da coluna;</li> <li>2: Desligue o microfone se não estiver a ser utilizado;</li> <li>3: Ajuste o volume do microfone;</li> <li>4: Afaste o telemóvel da coluna;</li> <li>5: Afaste a coluna de outras fontes que possam causar interferência;</li> </ol>
Falha na conexão <b>BLUETOOTH</b>	<ol style="list-style-type: none"> <li>1: <b>BLUETOOTH</b> desconectado;</li> <li>2: O <b>BLUETOOTH</b> está ligado mas não passa áudio;</li> <li>3: Má ligação;</li> </ol>	<ol style="list-style-type: none"> <li>1: Localize os dispositivos "SPLBOX100" e "SPLBOX120"; Pressione "MENU" para restaurar as definições padrão.</li> <li>2: Verifique se conectou os dispositivos correctos "SPLBOX100" e "SPLBOX120" (ouvirá um comando de voz: "BLUETOOTH CONNECTED")</li> <li>3: Verifique a presença de obstáculos que obstruam a comunicação entre os dois dispositivos.</li> </ol>

**Observações:** Se o problema permanecer contacte o seu distribuidor.

 **NOTA IMPORTANTE:** Os produtos eléctricos não devem ser colocados no lixo doméstico. Por favor, traga-os a um centro de reciclagem. Pergunte às autoridades locais ou ao seu revendedor sobre a maneira de proceder.

## MANUAL DE UTILIZARE

Acest produs este un sistem audio portabil cu Bluetooth, USB, card SD, intrare externă pentru sursa de sunet, amplificator și radio FM.

### Informații privind siguranța



Înainte de instalarea și utilizarea dispozitivului citiți cu atenție manualul și păstrați-l pentru referințe ulterioare.

Nu depozitați produsul în zone cu umiditate ridicată, cum ar fi baia sau piscina. Feriți aparatul de temperaturi extreme și de expunerea directă la razele soarelui.

Asigurați-vă că aparatul este poziționat corect pentru a asigura o stabilitate optimă în timpul funcționării sale și că ați așezat cablul de alimentare într-un loc ferit de trafic, de unde ar putea fi tras accidental.

Nu încercați să reparați aparatul, duceți-l la un service autorizat. În caz contrar, aceasta poate duce la pierderea garanției.

Atenție:

-  **1. Nu plasați vase sau orice alt fel de recipiente ce conțin apă deasupra acestui produs. Apa se poate vărsa pe produs producând incendii sau șocuri electrice.**
-  **2. Pentru a preveni incendii sau șocuri electrice, înainte de a conecta aparatul, verificați dacă tensiunea indicată pe aparat corespunde tensiunii de alimentare de la rețea.**

### Accesorii

- Aparat
- Manual de utilizare
- Telecomandă
- Cablu de intrare cu jack de 3,5 mm

### Descrierea panoului frontal



1-Intrare USB

2-Intrare SD/MMC

3-Reglare Bass/Treble/MIC Volume/Echo (apasati butonul MENU înainte de rotirea acestui buton)

4-Lentile Flash Light

5: Anterior

In modul USB/SD/Bluetooth : apasati scurt →Piesa anterioara; Apasati timp de 3 secunde→reluare rapida.

In modul FM: Apasati scurt pentru a reveni la frecventa anterioara, apasati lung pentru a reveni direct la canalul anterior.

In modul LINIE: nu are functie.

6-Buton Meniu pentru reglarea controarelor Bass/Treble/MIC Vol/Echo. Apasati Meniu pentru mai mult de 3 secunde pentru a reveni la setarile de fabrica.

7-Manere

8-Tweeter (doar pentru modelul SPLBOX120)

9-Pauza/Redare

In modul USB/SD/Bluetooth acest buton are functia de Redare/Pauza.

In modul FM: apasati timp de 3-4 secunde pentru a scana automat canalele radio FM. Apasati din nou pentru a opri cautarea automata.

In modul LINIE, acest buton nu are nici o functie.

10-Buton Volum

11-Lentile Flash Light

## 12-Urmatorul

In modul USB/SD/Bluetooth: apasati scurt →Piesa urmatoare; Apasati timp de 3 secunde→ derulare rapida inainte.

In modul FM: Apasati scurt pentru a merge la frecventa urmatoare, apasati lung pentru a merge direct la postul următor.

In modul LINIE, acest buton nu are nici o functie.

13-Mode: Apăsați scurt pentru a parcurge între modurile FM/Bluetooth/LINE IN/USB/SD

## 14-Inregistrare:

Introduceti suportul USB/SD si conectați microfonul înainte de a începe înregistrarea. Puteți înregistra de la microfonul extern, în linie și intrare FM și sa salvați dosarul dumneavoastră la dispozitivul de stocare USB/SD.

Apasati si tineti apasati butonul REC timp de 3 secunde pentru a incepe inregistrarea.

Apasati scurt pentru a incepe inregistrarea

## 15-LED Display Screen

## 16-Difuzor cu frecventa Full Frequency Speaker

## Descrierea panoului din spate

### 17. Comutator PORNIRE/OPRIRE

### 18. Cablu principal

### 19. Intrare LINE input (stang & drept) pentru DVD, MP3; MP4, MP5 player, PC sau alte dispozitive audio

### 20. Intrari MIC1 & MIC2

### 21. Antena FM: Schimbați poziția până când veți obține o mai bună recepție a semnalului FM.

## Descriere telecomanda

1. MUTE: Oprire sunet. Apasati din nou pentru a porni sunetul.

### 2. Anterior

In modul USB/SD/Bluetooth: apasati pe scurt →Piesa anterioara; Apasati mai mult de 3 secunde→derulare rapida inapoi.

In modul FM: Apasati scurt pentru a merge la frecventa anterioara, apasati lung pentru a merge direct la postul anterior.

In modul LINIE, acest buton nu are nici o functie.

3. Mode: Apăsați scurt pentru a parcurge între modurile FM/Bluetooth/LINE IN/USB/SD

### 4. Functia inregistrare

### 5. Efect de reducere ecou

### 6. Reglarea a frecventelor joase

### 7. EQ: Efecte de sunet: Rock, Jazz, classic, etc.

### 8. Reglare volum microfon

### 9. Buton Standby

### 10. Pauza/Redare

In modul USB/SD/Bluetooth acesta buton are functia de Redare/Pauza

In modul FM mode: apasati pentru 3-4 secunde pentru a scana automat posturile radio Fm. Apasati din nou pentru a opri cautarea automata.

In modul LINIE, acest buton nu are nici o functie.

### 11. Urmator

In modul USB/SD/Bluetooth: apasati scurt →Piesa urmatoare; Apasati mai mult de 3 secunde →derulare rapida inainte.

In modul FM: Apasati scurt pentru a merge la frecventa urmatoare, apasati lung pentru a merge direct la postul urmator.

In modul LINIE, acest buton nu are nici o functie.

12. Schimba ledurile de pe panoul frontal la Pornire si Oprire. Nu are nici o incidență asupra luminii intermitente ritmic.

13. Repeat: single-all-cancel repeat

14.Redare fisiere inregistrate de pe USB/SD media

15. Stregere fisiere inregistrate de pe dispozitivul SD/USB storage

16. Increase echo effect

17. Prioritate MIC: Dacă utilizați funcția de Karaoke și piesa se reda în același timp, apăsați acest buton și sunetul MIC va suprascrie sunetul de la USB / SD.

18. Reglare frecvente inalte

19. Reglare volum

20. Buton Numere

In modul USB/SD: apasati pentru a alege piesa

In modul FM: apasati pentru a selecta direct un post de radio memorat

In orice alte moduri, acest butoane nu au nici o functie.

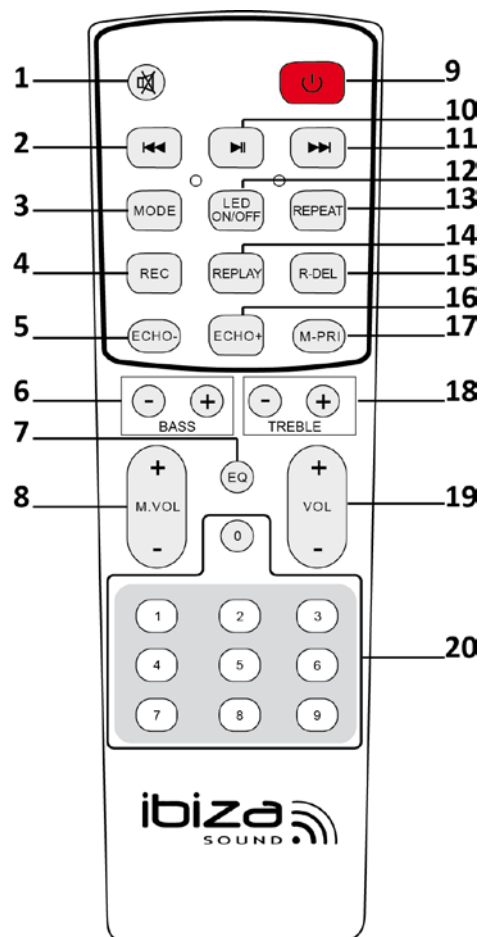

## Instructiuni de operare

### ● Mod de asociere Bluetooth:

Apasati butonul MODE de pe unitate sau telecomanda pana cand BLUETOOTH-ul este selectat.

- 1). Așezați telefonul la o distanță de maxim 3 metri.
- 2). Activati functia Bluetooth pe telefonul dvs astfel încât telefonul mobil incepe cautarea dispozitivului Bluetooth. Vă rugăm să consultați manualul de utilizare pentru mai multe detalii.
- 3). Alegeti "SPLBOX100" sau "SPLBOX120" din lista dispozitivelor gasite de telefon;
- 4). Pentru unele telefoane mobile, utilizatorii trebuie să introducă codul de identificare "0000" și apăsați tasta Enter pentru a asocia aparatul și telefonul mobil.
- 5). Press RETURN key on the cell phone to exit from the cell phone menu and play music with the unit when there is no barrier between two cell phones within 10 meters. Apăsați tasta RETURN pe telefonul mobil pentru a ieși din meniul telefonului și reda muzică cu unitatea atunci când nu există nici un obstacol între două telefoane mobile pe o distanța de 10 de metri. În acest moment puteți reda muzică prin unitate.
- 6). Apasati scurt butonul Redare/Pauza pentru a reda sau pauza muzica. Apasati scurt tasta "◀◀" sau "▶▶" pentru a selecta piesa urmatoare sau anterioara.

### ● Mod Radio FM:

Apasati scurt butonul dupa pornire pentru a schimba la modul FM.

**Cautare si memorare automata:** Apasati lung butoanele Redare/Pauza si unitatea va cauta automat posturile radio intre frecventele 87.5 si 108.0 MHz. 20 de posturi radio pot fi salvate. Apăsați o tasta numerica de pe telecomandă pentru a accesa direct un post de radio memorat.

### ● In modul Linie:

Apasati butonul MODE de pe unitate sau telecomanda pana cand LINIE este selectat. Redati muzica prin dispozitivul conectat la intrarea de LINIE (19) de pe panoul din spate.

### ● Modul USB:

1. Dupa pornire, apasati MODE pentru a selecta USB si introduceti dispozitivul USB. Unitatea va citi si reda muzica de pe dispozitivul USB.
2. Apasati scurt tasta "▶▶" pentru a pauza sau redare piesa.
3. Apasati scurt tasta "◀◀" pentru a sari la piesa anterioara.
4. Apasati scurt tasta "▶▶" pentru a sari la urmatoarea piesa.

### ● Modul SD:

1. **Dupa pornire, apasati** MODE pentru a selecta "SD" si introduceti cardul SD. Unitatea va citi si reda muzica de pe cardul SD.
2. Apasati scurt tasta "▶▶" pentru a pauza sau redare piesa.
3. Apasati scurt tasta "◀◀" pentru a sari la piesa anterioara.
4. Apasati scurt tasta "▶▶" pentru a sari la urmatoarea piesa.

## Specificatii

Putere de iesire RMS: .....	35W + 2x 12W
Woofers .....	5.5"/14cm
Difuzor medii .....	2x3" (SPLBOX100)/2x4" (SPLBOX120)
Difuzor inalte.....	2x1.5" (only model SPL120)
Impedanta difuzor .....	4Ω
Raspuns in frecventa.....	40 - 18 kHz
Tensiune de intrare.....	220-240 VAC 50/60Hz
Dimensiuni produs:.....	360x285x225mm (SPLBOX100) / 380x320x235mm (SPLBOX120)
Greutate produs: .....	SPLBOX100/ 5.5KG / SPLBOX120: 6.5kg

Designul produsului și specificațiile pot fi modificate fără notificare prealabilă!



## Depanare

PROBLEMA	CAUZA POSIBILA	SOLUTIA
Nu se aude nimic la iesire	1: Nici o sursa audio nu este conectata 2: Volumul a fost redus la minim 3: Nu este introdus stick/card USB/SD	1: Conectati o sursa audio 2: Reglati volumul 3: Introduceti un stick/card USB/SD
Distorsiune de sunet	1: Volum prea mare 2: Eroare de fisier audio	1:Reduceti volumul 2:Verificati si schimbati fisierele audio
Microfon fara sunet	1: Microfonul nu este conectat 2: Microfonul nu este pornit 3: Volumul microfonului a fost redus la minim	1: Conectați complet microfonul 2:Porniti microfonul 3: Reglati volumul microfonului
Nu exista sunet la redarea de pe cardul USB/SD	1: Format incompatibil 2: Nu se porneste redarea 3: Cardul USB/SD nu este introdus corect	1:Format melodiilor trebuie să fie MP3 / WMA 2: Opriti, apoi reporniti 3: Introduceti cardul corect USB/SD
Probleme FM Radio	1:Nu se pot căuta posturi de radio 2: nu exista sunet la radio FM 3: Prea putine canale FM 4: Sunet FM neclar	1: Antena FM nu este deschisa la maxim 2: Comutati la canalul următor și reincercati 3: Repoziționați antena FM la un unghi diferit 4: Repozitionati antena FM sau să încercați o "scanare automată"
Zgomote in difuzor	1: Microfonul cu fir este prea aproape de difuzor - diafonie 2: Microfonul cu fir este pornit dar nu este utilizat. 3: Volum prea mare microfon 4: Telefon mobil prea aproape de difuzor 5: Prea aproape de echipamente care interfera difuzorul	1:Nu lasati microfonul aproape de difuzor 2: Opriti microfonul care nu este utilizat 3: Reduceti volumul microfonului. 4: Pastrati telefonul mobil departe de difuzor in timpul convorbirii 5: Păstrați difuzorul departe de alte surse de interferență.

**Nota:** Dacă problema persistă, vă rugăm să contactați distribuitorul.



Produsele electrice nu trebuie reciclate impreuna cu gunoiul menajer. Va rugam sa le transportati la un centru de reciclare. Adresati-va autoritatilor locale pentru a obtine informatii despre procedura.



## EC Declaration of Conformity

Hereby we, **LOTRONIC SA**  
Avenue Zénobe Gramme, 9  
1480 SAINTES  
Belgique  
+32.2.390.91.91

Certify and declare under our sole responsibility that the following product:

Trade name:   
Product name: SOUND BOX SYSTEM WITH USB AND BLUETOOTH  
Type or model: SPLBOX100 – SPLBOX120

Conforms to the essential requirements of the:

LVD directive 2006/95/CE and RTTE directive 1999/5/EC

Based on the following specifications applied:

Safety : EN60065:2014  
Health : EN62479 : 2010  
EMC : EN301 489-1 V1.9.2 : 2011  
EN301 489-17 V2.2.1 : 2012  
Radio : EN300 328 V1.8.1 : 2012

Place and date of issue: Saintes (Belgium), on 02/10/2015

AKBAR Guive  
Technical Manager

**LOTRONIC SA**  
Av. Zenobe Gramme 11  
1480 Saintes  
Belgium  
Tel. +32.2.390.91.91  
Fax +32.2.390.93.19  
TVA BE 0887 125 178



## Déclaration CE de Conformité

Nous, **LOTRONIC SA**  
Avenue Zénobe Gramme, 9  
1480 SAINTES  
Belgique  
+32.2.390.91.91

Certifions et déclarons sous notre seule responsabilité que les produits suivants:

Marque:   
Désignation commerciale: SYSTEME AUDIO AVEC USB ET BLUETOOTH  
Type ou modèle: SPLBOX100 – SPLBOX120

Auxquels se réfère cette déclaration sont conformes aux exigences essentielles et aux autres dispositions pertinentes de :

Directive LVD 2006/95/CE - Directive R&TTE 1999/5/CE

Les produits sont en conformité avec les normes et/ou autres documents normatifs suivants :

Safety : EN60065:2014  
Health : EN62479 : 2010  
EMC : EN301 489-1 V1.9.2 : 2011  
EN301 489-17 V2.2.1 : 2012  
Radio : EN300 328 V1.8.1 : 2012

Fait à Saintes (Belgique), le 02/10/2015

Guive Akbar  
Responsable technique

**LOTRONIC SA**  
Av. Zenobe Gramme 11  
1480 Saintes  
Belgium  
Tel. +32.2.390.91.91  
Fax +32.2.390.93.19  
TVA BE 0887 125 178

