

ibiza
LIGHT

MINI WASH MOVING HEAD

Ref.
ROLLING-EYE



MANUAL

- FR - Manuel d'Utilisation - p. 6
- DE - Bedienungsanleitung - S. 10
- NL - Handleiding - p. 13
- ES - Manual de Uso - p. 16
- RO - Manual de Instrucțiuni - p. 20
- SI - Navodila za uporabo - s. 23
- IT - Manuale di istruzioni - p. 27
- PT - Manual de Instruções - p. 31
- HR - Upute za uporabu - s. 35

MINI WASH MOVING HEAD 6 X 12W RGBW INSTRUCTION MANUAL

CONTENTS OF THE CARTON:

- 1 x Moving head
- 1 x omega bracket
- 1x Mains lead
- 1x User Manual

UNPACKING INSTRUCTIONS

Immediately upon receiving a fixture, carefully unpack the carton, check the contents to ensure that all parts are present and have been received in good condition. Notify the freight company immediately and retain packing material for inspection if any parts appear to be damaged from shipping or the carton itself shows signs of mis-handling. Keep the carton and all packing materials. In the event that a fixture must be returned to the factory, it is important that the fixture be returned in the original factory box and packing.

EXPLANATION OF SYMBOLS

- The triangle containing a lightning symbol is used to indicate whenever your health is at risk (due to electrocution, for example).
- An exclamation mark in a triangle indicates particular risks in handling or operating the appliance.
- The unit complies with CE standards
- For indoor use only
- Protection class I. Requires an earth connection
- Minimum distance between the appliance and other objects
- Don't stare into the light beam



IMPORTANT SAFETY INSTRUCTIONS AND DANGER WARNINGS

- Please read these instructions carefully, they include important information about the installation, usage and maintenance of this product.
- Please keep this User Guide for future reference. If you sell the unit to another user, be sure that he also receives this instruction booklet.
- Always make sure that you are connecting to the proper voltage, and that the line voltage you are connecting to is not higher than that stated on the decal or rear panel of the fixture.
- This product is intended for indoor use only!
- It is essential that the device is earthed. A qualified person must carry out the electric connection.
- To prevent risk of fire or shock, do not expose fixture to rain or moisture. Make sure there are no flammable materials close to the unit while operating.
- The unit must be installed in a location with adequate ventilation, at least 1.2m from adjacent surfaces. Be sure that no ventilation slots are blocked.
- Always disconnect from power source before servicing or replacing fuse and be sure to replace with same fuse size and type.
- Secure fixture to fastening device using a safety chain. Never carry the fixture solely by its head. Use its carrying handles.
- Maximum ambient temperature (Ta) is 35°C. Do not operate the fixture at temperatures higher than this.
- In the event of a serious operating problem, stop using the unit immediately. Never try to repair the unit by

yourself. Repairs carried out by unskilled people can lead to damage or malfunction. Please contact the nearest authorized technical assistance center. Always use the same type of spare parts.

- Don't connect the device to a dimmer pack.
- Make sure the power cord is never crimped or damaged.
- Never disconnect the power cord by pulling or tugging on the cord.
- Avoid direct eye exposure to the light source while it is on.
- The product is for decorative purposes only and not suitable as a household room illumination.
- The light source of this luminaire is not replaceable. When it reaches the end of its life time, the whole unit must be discarded.
- **DISCONNECT DEVICE:** Where the MAINS plug or an appliance coupler is used as the disconnect device, the disconnect device shall remain readily operable.

INSTALLATION

The unit should be mounted via its screw holes on the bracket. Always ensure that the unit is firmly fixed to avoid vibration and slipping while operating. Always ensure that the structure to which you are attaching the unit is secure and able to support a weight of 10 times of the unit's weight. Also always use a safety cable that can hold 12 times the weight of the unit when installing the fixture.

The equipment must be fixed by professionals at a place where is out of the reach of people and where nobody can pass by or under it.

ORIENTATION

This fixture may be mounted in any position provided there is adequate room for ventilation.

RIGGING

The LED moving head provides a unique mounting bracket assembly that integrates the bottom of the base, the included 'omega bracket' and the safety cable rigging point in one unit (see the illustration on the right). When mounting this fixture on a truss, be sure to use an appropriate clamp with the included omega bracket using a M10 screw fitted through the center hole of the 'omega bracket'.

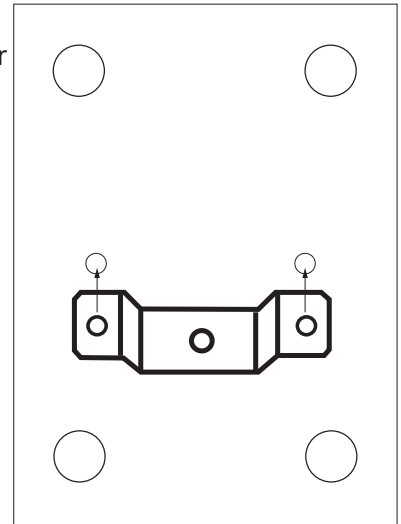

FUSE REPLACEMENT

- With a flat head screwdriver wedge the fuse holder out of its housing.
- Remove the damaged fuse from its holder and replace with exactly the same type of fuse.
- Insert the fuse holder back in its place and reconnect power.
- The fuse is located inside this compartment. Remove using a flat head screwdriver.

FIXTURE LINKING

You will need a serial data link to run light shows of one or more fixtures using a DMX-512 controller or to run synchronized shows on two or more fixtures set to a master/slave operating mode. The combined number of channels required by all fixtures on a serial data link determines the number of fixtures that the data link can support.



Important: Fixtures on a serial/data link must be daisy chained in one single line. Maximum recommended serial data link distance: 100 meters. Maximum recommended number of fixtures on a serial data link: 32 fixtures

CABLE CONNECTORS

Cabling must have a male XLR connector on one end and a female XLR connector on the other end.

DMX CONNECTOR CONFIGURATION

Termination reduces signal errors. To avoid signal transmission problems and interference, it is always advisable to connect a DMX signal terminator.

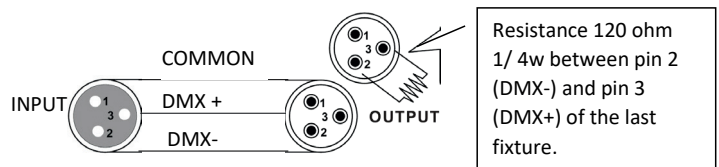

CAUTION

Do not allow contact between the common and the fixture's chassis ground. Grounding the common can cause a ground loop, and your fixture may perform erratically. Test cables with an ohm meter to check correct polarity and to make sure the pins are not grounded or shorted to the shield or each other.

SETTING UP A DMX SERIAL DATA LINK

1. Connect the (male) 3 pin connector side of the DMX cable to the output (female) 3 pin connector of the controller.
2. Connect the end of the cable coming from the controller which will have a (female) 3 pin connector to the input connector of the next fixture consisting of a (male) 3 pin connector.
3. Then, proceed to connect from the output as stated above to the input of the following fixture and so on.

MASTER/SLAVE FIXTURE LINKING

1. Connect the (male) 3 pin connector side of the DMX cable to the output (female) 3 pin connector of the first fixture.
2. Connect the end of the cable coming from the first fixture which will have a (female) 3 pin connector to the input connector of the next fixture consisting of a (male) 3 pin connector. Then, proceed to connect from the output as stated above to the input of the following fixture and so on

Often, the set up for Master-Slave and Stand-alone operation requires that the first fixture in the chain be initialized for this purpose via either settings in the control panel or DIP-switches. Secondly, the fixtures that follow may also require a slave setting. Please consult the " Operating Instructions» section in this manual for complete instructions for this type of setup and configuration.

OPERATING INSTRUCTIONS

NAVIGATION THROUGH THE CONTROL PANEL

Access control panel functions using the four panel buttons located directly underneath the LCD Display..

Button	Function
MENU	Used to access the menu or to return to a previous menu option
UP	Scrolls through menu options in ascending order
DOWN	Scrolls through menu options in descending order
ENTER	Used to select and store the current menu or option within a menu

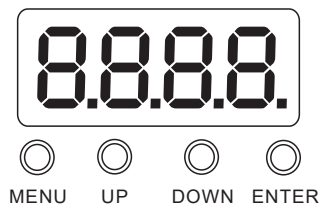

When a menu function is selected, the display will show immediately the first available option for the selected menu function. To select a menu item, press <ENTER>.

MENU MAP

Press the <MODE> button repeatedly until you reach the desired menu function. Use the <UP> and <DOWN> buttons to navigate the menu options. Press the <ENTER> button to select the menu function currently displayed or to enable a menu option. To return to the previous option or menu without changing the value, press the <MODE> button. After a few seconds, the LED Display will back during operation until another button is pressed.

OPTION	INSTRUCTION
A001-A512	DMX Address Setting
A1 1-A1 9	Auto Running Mode
S1 1-S1 9	Sound Control Mode, 1-9 is the sound sensitivity level

12 CHANNEL DEFINITION TABLE

12CH	Function	DMX Value	Description
1	Pan	0-255	0-540° move
2	Tilt	0-255	0-180° move
3	P/T Speed	0-255	P/T Speed from fast to slow

4	Lens Wheel Rotation	0-127	0-360° rotate
		128-191	Forward endless rotation from slow to fast
		192-255	Reverse endless rotation from slow to fast
5	Dimmer	0-255	Linear dimmer from dark to bright
6	Strobe	0-9	No Function
		10-255	Strobe from slow to fast
7	Red	0-255	Red dimmer from dark to bright
8	Green	0-255	Green dimmer from dark to bright
9	Blue	0-255	Blue dimmer from dark to bright
10	White	0-255	White dimmer from dark to bright
11	Macro Function	0-50	CH1-CH1 Valid
		51-150	Random Auto Running
		150-255	Sound Control
12	Reset	0-250	None
		251-255	Reset after 3s

FIXTURE CLEANING

The cleaning of internal and external optical lenses and/or mirrors must be carried out periodically to optimize light output. Cleaning frequency depends on the environment in which the fixture operates: damp, smoky or particularly dirty surrounding can cause greater accumulation of dirt on the unit’s optics.

- Clean with soft cloth using normal glass cleaning fluid.
- Always dry the parts carefully.
- Clean the external optics at least every 20 days. Clean the internal optics at least every 30/60 days.

SPECIFICATIONS

Power supply.....	100-240V~50/60Hz
Consumption.....	120W
Fuse	2A
Light source	6 x 12W 4-in-1 CREE led’s
Color temperature.....	White 7000°K
Brightness.....	3200 Lux full color @ 1m/2494 Lux full color @ 3m
Beam angle.....	2°
Protection.....	IP20
DMX channels	12
Movements	Pan: 540° ; Tilt: 180° (16 bit)
Strobe	20 flashes/sec.
Dimmer	0-100%
Dimensions	20.5 x 15 x 27cm
Weight.....	2.58kg

 Electric products must not be put into household waste. Please bring them to a recycling centre. Ask your local authorities or your dealer about the way to proceed.

LYRE WASH A EFFET 6 X 12W

MANUEL D'UTILISATION

CONTENU DE L'EMBALLAGE:

- 1 lyre
- 1 cordon secteur
- 1 attache oméga
- Mode d'emploi

DÉBALLAGE

Dès réception de l'appareil, ouvrez le carton et vérifiez que le contenu est complet et en bon état. Sinon, prévenez immédiatement le transporteur et conservez l'emballage s'il montre des signes de mauvais traitements. Conservez le carton et tous les matériaux d'emballage afin de pouvoir transporter l'appareil en toute sécurité.

EXPLICATION DES SYMBOLES

- L'éclair dans le triangle attire l'attention sur un danger physique (due à une électrocution p.ex.).
- Le point d'exclamation dans le triangle indique un risque dans la manipulation ou l'utilisation de l'appareil.
- En conformité avec les exigences de la norme CE
- Utilisation uniquement à l'intérieur
- Classe de protection I: Mise à la terre obligatoire
- Distance minimum entre l'appareil et d'autres objets
- Ne pas regarder directement dans le rayon lumineux



CONSIGNES DE SECURITE

- Lisez attentivement ce manuel qui contient des informations importantes sur l'installation, l'utilisation et l'entretien de cet appareil.
- Conservez le manuel pour référence ultérieure. Si l'appareil change un jour de propriétaire, assurez-vous que le nouvel utilisateur est en possession du manuel.
- Assurez-vous que la tension secteur convient à cet appareil et qu'elle ne dépasse pas la tension d'alimentation indiqué sur la plaque signalétique de l'appareil.
- Uniquement pour utilisation à l'intérieur!
- L'appareil doit être impérativement relié à la terre.
- Afin d'éviter tout risque d'incendie ou de choc électrique, ne pas exposer cet appareil à la pluie ou à l'humidité. Assurez-vous qu'aucun objet inflammable ne se trouve à proximité de l'appareil pendant son fonctionnement.
- Installez l'appareil à un endroit bien ventilé à une distance minimum de 120cm de toute surface. Assurez-vous que les fentes de ventilation ne sont pas bloquées.
- Débranchez l'appareil du secteur avant toute manipulation ou entretien. Lorsque vous remplacez le fusible, utilisez uniquement un fusible qui présente exactement les mêmes caractéristiques que l'ancien.
- Sécurisez l'appareil sur le dispositif de fixation au moyen d'une chaîne. Ne portez jamais l'appareil en le tenant par le boîtier. Tenez-le par l'étrier.
- La température ambiante ne doit pas dépasser 35°C. Ne pas faire fonctionner l'appareil à des températures supérieures.
- En cas de dysfonctionnement, arrêtez immédiatement l'appareil. N'essayez jamais de réparer l'appareil par vous-même. Une réparation mal faite peut entraîner des dommages et des dysfonctionnements. Contactez un service technique agréé. Utilisez uniquement des pièces détachées identiques aux pièces d'origine.
- Ne pas brancher l'appareil sur un variateur.

- Ne pas exposer vos yeux à la source lumineuse.
- Assurez-vous que le cordon d'alimentation n'est jamais écrasé ni endommagé.
- Ne jamais débrancher l'appareil en tirant sur le cordon.
- Le luminaire ne doit servir qu'à des fins décoratives et ne convient pas comme éclairage domestique normal.
- La source lumineuse de ce luminaire n'est pas remplaçable. Lorsque la source lumineuse atteint sa fin de vie, le luminaire entier doit être remplacé.
- **Dispositif de déconnexion:** Lorsque le cordon d'alimentation ou un coupleur d'appareil est utilisé comme dispositif de déconnexion, ce dispositif doit rester facilement accessible; si un interrupteur omnipolaire est utilisé comme dispositif de déconnexion, l'emplacement sur l'appareil et la fonction de l'interrupteur doit être décrite, et le commutateur doit rester facilement accessible

INSTALLATION

Vérifiez que le support sur lequel vous allez installer l'appareil est solide et capable de supporter au moins 10 fois le poids de l'appareil. Lors de l'installation utilisez toujours un câble de sécurité supplémentaire qui peut porter 12 fois le poids de l'appareil. Cet appareil doit être installé par des professionnels. Il doit être installé à un endroit où il est hors de portée des personnes et où personne ne peut passer en-dessous.

MONTAGE

Vous pouvez installer cet appareil dans n'importe quelle position pourvu qu'il y ait une ventilation suffisante.

RIGGING

L'appareil comporte un dispositif de fixation unique qui se trouve en-dessous de la base. C'est la combinaison de l'attache oméga fournie et du point de fixation du câble de sécurité (voir ci-contre). Lorsque vous installez cet appareil sur une traverse, utilisez un crochet compatible avec l'attache oméga et fixez-le à travers le trou au moyen d'une vis M10.

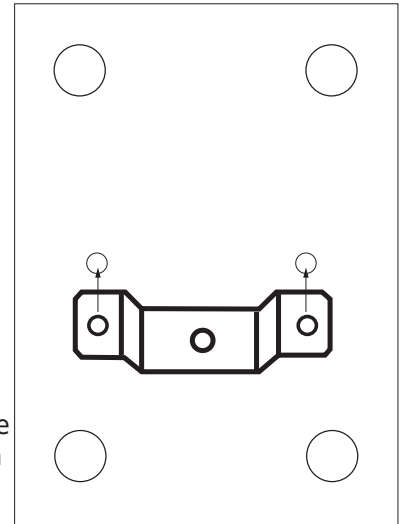

REMPACEMENT DU FUSIBLE

- Sortez le porte-fusible de son logement à l'aide d'un tournevis à lame plate.
- Sortez le fusible grillé et remplacez-le par un autre en tous points identiques.
- Remettez le porte-fusible dans son logement et rebranchez l'appareil sur le secteur.
- Le fusible se trouve à l'intérieur de ce compartiment.
- Retirez-le au moyen d'un tournevis à lame plate.

BRANCHEMENT DE PLUSIEURS EFFETS

Vous avez besoin d'un câble de données sériel pour faire fonctionner plusieurs effets au moyen d'une commande DMX512 ou pour faire fonctionner deux ou plusieurs effets en mode maître/esclave. Le nombre combiné de canaux requis par l'ensemble des appareils sur un câble de données sériel définit le nombre d'appareils que le câble de données peut supporter.

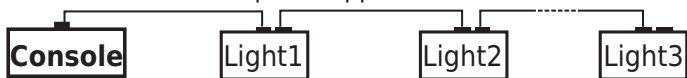

Important: La distance maximale recommandée est de 100m. Le nombre maximum d'appareils branchés sur une liaison de données est de 32.

CONNECTEURS DE CÂBLE

Le câble doit posséder une fiche XLR mâle d'un côté et XLR femelle de l'autre.

CONFIGURATION DES CONNECTEURS DMX

La résistance de fin de ligne réduit les erreurs de signal. Pour éviter des problèmes de transmission des signaux, il est toujours conseillé de brancher une résistance de fin de ligne DMX.

ATTENTION

Il ne doit y avoir aucun contact entre le commun et la masse du châssis de l'appareil. La mise à la masse du commun peut provoquer une boucle de masse et votre appareil fonctionne

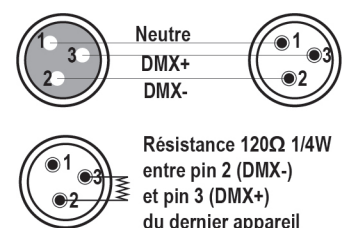

d'une façon étrange. Testez les câbles à l'aide d'un ohm-mètre afin de vérifier la polarité et de vous assurer que les broches ne sont pas connectées à la masse ni court-circuitées sur le blindage ou mutuellement.

MISE EN PLACE D'UNE LIGNE DE DONNÉES DMX EN SÉRIE

1. Connectez le côté (mâle) à 3 broches du câble DMX sur la sortie (femelle) à 3 broches de la commande.
2. Connectez l'extrémité du câble provenant du contrôleur qui aura une fiche femelle à 3 broches, sur la fiche d'entrée de l'appareil suivant qui est un connecteur mâle à 3 broches
3. Ensuite, branchez la sortie comme indiqué ci-dessus sur l'entrée de l'appareil suivant, etc.

BRANCHEMENT MAÎTRE/ESCLAVE

1. Connectez le côté mâle à 3 broches du cordon DMX sur la sortie (femelle) à 3 broches du premier appareil.
2. Connectez l'extrémité du cordon provenant du premier appareil (fiche femelle à 3 broches) sur l'entrée de l'appareil suivant (fiche mâle à 3 broches). Branchez ensuite la sortie de l'appareil sur l'entrée de l'appareil suivant, etc.

TABLEAU DE COMMANDE

Accédez aux fonctions du tableau de commande au moyen des quatre boutons qui se trouvent juste en-dessous de l'écran LCD.

Touche	Fonction
MENU	Accès au menu ou retour vers une option précédente du menu
UP	Défilement des options du menu dans un ordre croissant
DOWN	Défilement des options du menu dans un ordre décroissant
ENTER	Sélection et enregistrement du menu ou de l'option dans un menu

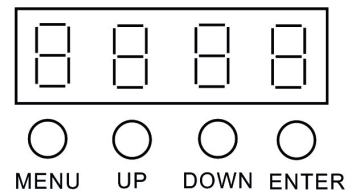

Appuyez à plusieurs reprises sur <MODE> jusqu'à ce que vous atteigniez la fonction désirée. Utilisez les boutons <UP> et <DOWN> pour naviguer dans les options du menu. Appuyez sur la touche <ENTER> pour sélectionner la fonction en cours d'affichage ou pour activer une option dans le menu.

MENU

OPTION	INSTRUCTION
A001-A512	Réglage de l'adresse DMX
A1 1-A1 9	Fonctionnement automatique
S1 1-S1 9	Contrôlé par la musique, 1-9 représente le niveau de sensibilité

TABLEAU DES 12 CANAUX DMX

Canal	Fonction	Valeur DMX	Description
1	Pan	0-255	Movement 0-540°
2	Tilt	0-255	Movement 0-180°
3	Vitesse P/T	0-255	Vitesse pan/tilt de lent -> rapide
4	Rotation de la roue à LED	0-127	Rotation 0-360°
		128-191	Rotation infinie vers l'avant de lent -> rapide
		192-255	Rotation infinie vers l'arrière de lent -> rapide
5	Dimmer	0-255	Dimmer linéaire de sombre -> lumineux
6	Strobo	0-9	Pas de fonciton
		10-255	Strobo de lent -> rapide
7	Rouge	0-255	Dimmer rouge de sombre -> lumineux
8	Vert	0-255	Dimmer vert de sombre -> lumineux
9	Bleu	0-255	Dimmer bleu de sombre -> lumineux
10	Blanc	0-255	Dimmer blanc de sombre -> lumineux
11	Fonction Macro	0-50	CH1-CH1 Valid
		51-150	Fonctionnement automatique aléatoire
		150-255	Contrôlé par le son

12	Reset	0-250	N/A
		251-255	Reset après 3 secondes

NETTOYAGE DE L'APPAREIL

Nettoyez régulièrement les lentilles internes et externes e/ou miroirs afin d'optimiser la puissance lumineuse. La fréquence de nettoyage dépend des conditions d'utilisation. Un environnement humide, enfumé ou particulièrement sale favorise l'accumulation de poussière sur les optiques.

- Utilisez un chiffon doux et du nettoyant à vitres classique.
- Séchez toutes les pièces soigneusement.
- Nettoyez les optiques externes au moins une fois toutes les 3 semaines et les optiques internes tous les 1-2 mois.

CARACTÉRISTIQUES TECHNIQUES

Alimentation	100-240V~50/60Hz
Consommation.....	120W
Fusible.....	2A
Source lumineuse	6 LED CREE 12W 4-en-1
Température de couleur	Blanc 7000°K
Luminosité	3200 Lux full color à 1m/2494 Lux full color à 3m
Angle du faisceau	2°
Indice de protection	IP20
Canaux DMX	12
Mouvements	Pan : 540° ; Tilt : 180° (16 bit)
Stroboscope	20 flashes/sec.
Dimmer	0-100%
Dimensions	20.5 x 15 x 27cm
Poids	2,58kg



NOTE IMPORTANTE : Les produits électriques ne doivent pas être mis au rebut avec les ordures ménagères. Veuillez les faire recycler là où il existe des centres pour cela. Consultez les autorités locales ou votre revendeur sur la façon de les recycler.

WASH EFFEKT MOVING HEAD 6 X 12W RGBW

BEDIENUNGSANLEITUNG

VERPACKUNGSIHALT:

- 1 x Wash Lichteffekt
- 1 Netzkabel
- 1 Omega Halter
- Bedienungsanleitung

AUSPACKEN

Sofort nach Empfang vorsichtig den Karton auspacken und den Inhalt überprüfen. Alle Teile müssen vollzählig und in einwandfreiem Zustand sein. Sofort die Transportfirma benachrichtigen und das Verpackungsmaterial aufbewahren, wenn Teile Transportschäden aufweisen. Verpackungsmaterial auch für späteren Transport des Geräts aufbewahren.

ZEICHENERKLÄRUNG

- Der Blitz im Dreieck weist auf ein Gesundheitsrisiko hin (z.B. Stromschlag).
- Das Ausrufezeichen im Dreieck weist auf besondere Gefahren beim Umgang oder Betrieb des Geräts hin.
- Entspricht den Richtlinien der CE
- Nur für Innengebrauch
- Schutzklasse I: Nur an eine geerdete Netzsteckdose mit Schutzkontakt anschließen
- Mindestentfernung zwischen dem Gerät und anderen Gegenständen
- Niemals direkt in den Lichtstrahl blicken



SICHERHEITSHINWEISE

Diese Anleitung sorgfältig vor der ersten Inbetriebnahme lesen. Sie enthält wichtige Informationen über Installation, Gebrauch und Instandhaltung des Geräts.

- Die Anleitung für spätere Bezugnahme aufbewahren und an den nächsten Bediener weitergeben.
- Stets die Netzspannung vor Anschluss des Geräts überprüfen Sie muss mit der auf der Rückseite des Geräts angegebenen Spannung übereinstimmen und darf auf keinen Fall höher sein.
- Dieses Gerät ist nur für Innengebrauch!
- Das Gerät gehört zur Schutzklasse I. Daher muss es unbedingt an eine geerdete Steckdose angeschlossen werden.
- Um Brand und Stromschlag zu vermeiden, das Gerät vor Regen und Feuchtigkeit schützen. Keine brennbaren Materialien während des Betriebs in der Nähe des Geräts lassen.
- Das Gerät muss an einem gut belüfteten Ort und in mindestens 120cm Entfernung zur nächsten Fläche angebracht werden. Darauf achten, dass die Belüftungsschlitze nicht blockiert oder verstopft sind.
- Immer erst das Gerät vom Netz trennen, bevor es gewartet oder die Sicherung ersetzt wird. Die Sicherung nur durch eine identische ersetzen.
- Das Gerät mit einer Sicherheitskette befestigen. Das Gerät niemals nur am Kopf tragen, sondern auch am Sockel.
- Die Raumtemperatur darf 35°C nicht überschreiten. Das Gerät niemals bei höheren Temperaturen betreiben.
- Bei Betriebsstörungen das Gerät sofort ausschalten. Das Gerät niemals selbst reparieren. Reparaturen dürfen nur von einem Fachmann vorgenommen werden. Alle verwendeten Ersatzteile müssen mit den Originalteilen identisch sein.
- Das Gerät nicht an ein Dimmerpack anschließen.
- Das Netzkabel niemals quetschen oder beschädigen.

- Beim Abziehen des Netzsteckers nur am Stecker ziehen, niemals am Kabel.
- Niemals direkt in die Lichtquelle blicken.
- Der Lichteffekt ist nur für dekorative Zwecke und eignet sich nicht als normale Haushaltsbeleuchtung.

Netztrennungsvorrichtungen

Wenn das Gerät über den Netzstecker ausgeschaltet wird, muss die Steckdose jederzeit leicht zugänglich bleiben. Wenn das Gerät über einen Schalter ausgeschaltet wird, muss dieser klar gekennzeichnet und leicht zugänglich sein.

INSTALLATION

Das Gerät kann in jeder beliebigen Stellung montiert werden, solange für ausreichende Belüftung gesorgt ist.

Der Ventilator und die Belüftungsschlitze dürfen auf keinen Fall verstopft werden. Bei der Wahl des Anbringungsortes darauf achten, dass das Gerät leicht zugänglich für Wartungs- und Reinigungsarbeiten bleibt. Benutzen Sie immer Sicherheitskabel.

Das Gerät vor Regen, Feuchtigkeit, extremen Temperaturschwankungen schützen. Die Montagestelle muss gut belüftet sein.

RIGGING

Das Gerät besitzt eine Spezialbefestigung auf der Unterseite. Wenn Sie das Gerät an einem Traversensystem befestigen, benutzen Sie einen passenden Haken, den Sie mit einer M10 Schraube am Omega-Halter befestigen.

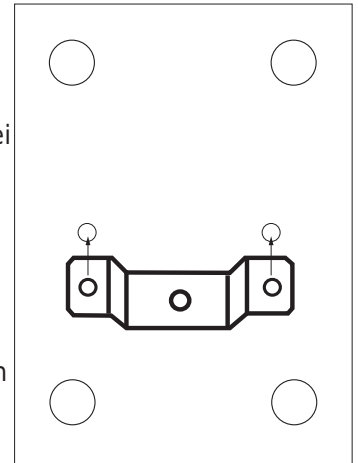

AUSWECHSELN DER SICHERUNG

Vor Auswechseln der Sicherung Gerät vom Netz trennen. Nur eine identische Sicherung benutzen.

- Mit einem flachen Schraubendreher den Sicherungshalter aus seinem Gehäuse entfernen.
- Die durchgebrannte Sicherung aus dem Halter nehmen und durch eine identische Sicherung ersetzen.
- Den Sicherungshalter zurück ins Gehäuse setzen und Netz wieder anschließen.
- Die Sicherung befindet sich im Inneren dieses Fachs. Mit einem flachen Schraubendreher entfernen.

EINRICHTEN EINER SERIELLEN DMX DATENVERBINDUNG

Wenn mehrere Geräte über einen DMX Controller gesteuert werden oder zwei und mehr Geräte im Master/Slave Betrieb arbeiten sollen, wird ein serielles Datenkabel benötigt. Die kombinierte Anzahl von Kanälen, die von allen Geräten in einer seriellen Datenverbindung benötigt werden, bestimmt die Anzahl von Geräten, die die Datenverbindung unterstützen kann.

1. Den 3-pol. Stecker des DMX Kabels in die 3-pol. Eingangsbuchse des Controllers stecken.
2. Das vom Controller kommende Kabel mit der 3-pol. Buchse an den 3-pol. Eingangsstecker des folgenden Geräts stecken.
3. Dann den Ausgang des Geräts an den Eingang des folgenden Geräts anschließen usw.



Die empfohlene Höchstlänge einer seriellen Datenverbindung beträgt 100m. Die empfohlene Höchstmenge an Geräten in einer seriellen Datenverbindung beträgt 32.

MASTER/SLAVE ANSCHLUSS

1. Den 3-pol. Stecker des DMX Kabels in die 3-pol. Eingangsbuchse des ersten Geräts stecken.
2. Das vom ersten Gerät kommende Kabel mit der 3-pol. Buchse an den 3-pol. Eingangsstecker des folgenden Geräts stecken. Dann den Ausgang des Geräts an den Eingang des folgenden Geräts anschließen usw.

KABELVERBINDER

Die Kabel müssen einen XLR Stecker auf der einen und eine XLR Buchse auf der anderen Seite besitzen.

DMX STECKERBELEGUNG

Der Endwiderstand verringert Signalfehler. Um Signalübertragungsprobleme und Störungen zu vermeiden, ist es ratsam, einen DMX Signalwiderstand zwischenzuschalten.

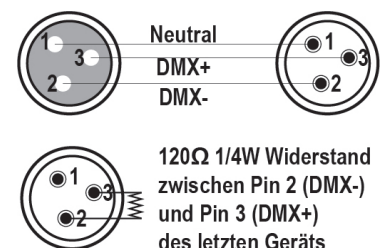

BEDIENFELD

Die Funktionen sind über die vier Tasten unterhalb des Displays zugänglich.

Taste	Funktion
MENU	Gibt Zugang zum Menü oder schaltet zurück zum vorigen Menü
UP	Durchlauf durch die Optionen in aufsteigender Reihenfolge
DOWN	Durchlauf durch die Optionen in rückläufiger Reihenfolge
ENTER	Zur Auswahl und Speicherung des laufenden Menüs oder der Option im Menü

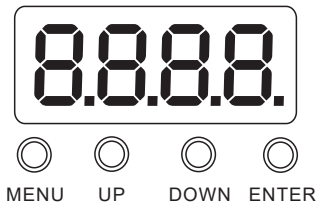

Wiederholt auf <MENU> drücken, bis die gewünschte Funktion erscheint. Mit den UP und DOWN Tasten durch die Optionen des Menüs laufen. Mit ENTER die angezeigte Funktion wählen bzw. die Option aktivieren.

MENÜ

ANZEIGE	BEDEUTUNG
A001-A512	Einstellen der DMX Adresse
A1 1-A1 9	Automatikbetrieb
S1 1-S1 9	Musikgesteuerter Betrieb, 1-9 ist die Empfindlichkeitsstufe

12 KANAL TABELLE

Kanal	Funktion	DMX Wert	Beschreibung
1	Pan	0-255	0-540° Bewegung
2	Tilt	0-255	0-180° Bewegung
3	P/T Geschwindigkeit	0-255	P/T Geschwindigkeit von schnell -> langsam
4	Linsenraddrehung	0-127	0-360° Drehung
		128-191	Endlose Vorwärtsdrehung von langsam -> schnell
		192-255	Endlose Rückwärtsdrehung von langsam -> schnell
5	Dimmer	0-255	Linearer Dimmer von dunkel -> hell
6	Strobe	0-9	Unbelegt
		10-255	Strobe von langsam -> schnell
7	Rot	0-255	Roter Dimmer von dunkel -> hell
8	Grün	0-255	Grüner Dimmer von dunkel -> hell
9	Blau	0-255	Blauer Dimmer von dunkel -> hell
10	Weiss	0-255	Weisser Dimmer von dunkel -> hell
11	Macro Funktion	0-50	CH1-CH1
		51-150	Automatikbetrieb mit Zufallsgenerator
		150-255	Musiksteuerung
12	Reset	0-250	Unbelegt
		251-255	Reset nach 3 Sek.

REINIGUNG DES GERÄTS

Regelmäßig die Linsen des Geräts reinigen, um eine optimale Leuchtkraft zu erhalten. Die Häufigkeit hängt von den Betriebsumständen ab. In einer feuchten, rauchigen oder staubigen Umgebung sammelt sich mehr Schmutz an.

- Die Linsen mit einem weichen Tuch und normalem Glasreiniger abwischen.
- Alle Teile sorgfältig trocknen.
- Die Linsen mindestens einmal alle 3 Wochen reinigen. Die Innenseite der Linsen alle 1-2 Monate.

TECHNISCHE DATEN

Versorgung.....	100-240V~50/60Hz
Verbrauch	120W
Sicherung.....	2A
Leuchtmittel.....	6 x 12W 4-in-1 CREE LEDs
Farbtemperatuur.....	Wei 7000°K
Helligkeit.....	3200 Lux Full Color @ 1m/2494 Lux Full Color @ 3m
Abstrahlwinkel	2°
Schuttfactor.....	IP20
DMX Kanle.....	12
Bewegungen	Pan: 540° ; Tilt: 180° (16 bit)
Stroboskop	20 Blitze/Sek.
Dimmer	0-100%
Abmessungen	20.5 x 15 x 27cm
Gewicht.....	2.58kg

 **WICHTIGER HINWEIS:** Elektrogerte gehren nicht in den Hausmll. Sie mssen in speziellen Betrieben recycelt werden. Bringen Sie sie zu einer speziellen Entsorgungsstelle fr Elektrokleingerte (Wertstoffhof)!

6 X 12W RGBW LED WASH MOVING HEAD

HANDLEIDING







VERPAKKINGSINHOUD:

- 1 x Wash effect moving head
- 1x Netsnoer
- 1 omega houder
- 1x Handleiding

UITPAKKEN

Onmiddellijk naar de aankoop van het toestel, verwijder voorzichtig de verpakking en wees zeker dat het toestel in goede toestand is. Breng direct uw dealer op de hoogte en bewaar het verpakkingsmateriaal indien onderdelen of het karton door het transport beschadigd zijn. Bewaar het karton en alle verpakkingsmaterialen. Indien het toestel moet gerepareerd worden is het belangrijk het toestel in zijn originele verpakking te versturen.

VERKLARING VAN DE TEKENS

-  De bliksem in de driehoek vestigt de aandacht van de gebruiker op een elektrische schok risico.
-  De driehoek met het uitroepteken vestigt de aandacht van de gebruiker op belangrijke gebruik- of onderhoudsinstructies.
-  Voldoet aan de Europese CE richtlijnen
-  Alleen voor gebruik binnenshuis
-  Elektrische veiligheidsklasse I - alleen op een stopcontact met randaarde aansluiten
-  Minimale afstand tussen het apparaat en andere objecten
-  Staar niet in de straal

**VEILIGHEIDSINSTRUCTIES**

Lees de handleiding aandachtig door. Ze bevat belangrijke informatie voor de installatie, gebruik en onderhoud van dit toestel.

- Bewaar deze handleiding.
- Wees zeker dat u het toestel op de juiste spanning aansluit en dat de lichtnetspanning niet hoger dan de op de zijde van het toestel aangegeven spanning is.

- Alleen voor gebruik binnenshuis!
- Alleen op een stopcontact met randaarde aansluiten.
- Om vuur en elektrische schokken te verhinderen bescherm het toestel tegen regen en vochtigheid. Wees zeker dat geen ontvlambare materialen in de buurt van het toestel zijn tijdens de werking.
- Plaats het toestel in een ruimte met voldoende ventilatie en in tenminste 120cm afstand van oppervlakken. Wees zeker dat de ventilatie openingen niet geblokkeerd zijn.
- Verwijder het stopcontact alvorens u het toestel onderhoud of de zekering vervangt. Gebruik alleen een zekering met dezelfde specificaties.
- Gebruik het toestel niet in ruimtes met een temperatuur van meer dan 35°C.
- In geval van een ernstig probleem stop het toestel direct. Verzoek nooit het toestel zelfs te repareren. Alle reparaties moeten van een ervaren technicus doorgevoerd worden. Gebruik alleen onderdelen met dezelfde specificaties.
- Sluit het toestel niet op een dimmer pack aan.
- Nooit het netsnoer beschadigen of platdrukken.
- Nooit aan de kabel trekken.
- Nooit in de lichtbron kijken.
- Het product is voor decoratieve doeleinden en niet geschikt als huishoudelijke verlichting

Ontkoppeling van het net: Indien het toestel via een schakelaar wordt uitgeschakeld, moet deze duidelijk gemarkeerd en gemakkelijk bereikbaar zijn.

INSTALLATIE

UITRICHTING

De unit kan in iedere positie geïnstalleert worden mits voor voldoende koeling gezorgd is.

RIGGING

Het is belangrijk nooit de ventilator of de koelingsopeningen te verstopen. Bij de keuze van d'installatie plaats denk eraan dat de plaats gemakkelijk bereikbaar is voor onderhouds en reinigingsdoeleinden.

Gebruik altijd veiligheidskabels.

Bescherm het toestel tegen regen, vochtigheid en extreme temperatuurveranderingen. Kies een plaats met voldoende ventilatie.

De LED moving head bezit een uniek bevestigingssysteem op de onderzijde. Het is een omega houder met bevestigingspunten voor een veiligheidskabel in eens (zie afbeelding rechts). Als u het toestel op een truss systeem monteert, gebruik een geschikte klem voor de omega houder en bevestig de klem d.m.v. een M10 moer in de centergat van de omega houder.

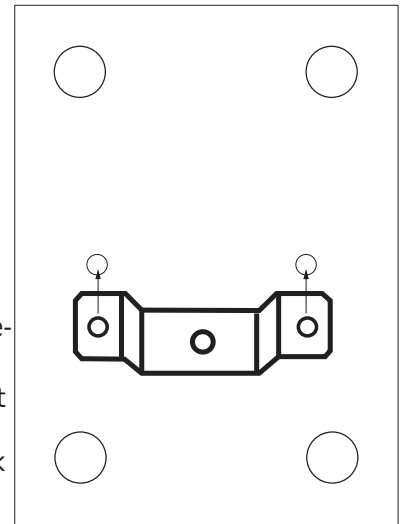

VERVANGING VAN DE ZEKERING

- Trek de voedingskabel uit het stopcontact alvorens U de zekering vervangt. Gebruik alleen een zekering met dezelfde specificaties
- Verwijder de zekeringhouder d.m.v. een platte schroevendraaier uit de behuizing.
- Verwijder de oude zekering en zet een nieuwe zekering met dezelfde specificaties in.
- Plaats de zekeringhouder terug in zijn behuizing en sluit de voedingskabel op een stopcontact aan.

INSTALLATIE VAN EEN DMX SERIËLE DATA LINK

Indien U meerdere toestellen via een DMX controller of gesynchroniseerde lichtshows in een master/slave modus wilt sturen hebt U een seriële data kabel nodig. Het gecombineerde aantal van kanalen die alle toestellen in een seriële verbinding nodig hebben bepaalt de hoeveelheid van toestellen die de data verbinding kan ondersteunen.

1. Sluit het 3-pin stekkereind van de DMX kabel op de uitgang (3-pin contra) van de controller.
2. Sluit het contra eind van de kabel dat van de controller komt op de ingang (3-pin stekker) van het naaste toestel aan.
3. Sluit de uitgang van het naaste toestel op de ingang van het volgende toestel aan enz.



Belangrijk: Alle toestellen in een seriële data verbinding moeten in één enkele lijn verbonden zijn. Max. lengte van een seriële data link: 100 meters. Maximaal aanbevolen aantal van toestellen in een seriële data link: 32.

KABELCONNECTOREN

De kabel moet een XLR stekker op één eind en een XLR contra op het andere eind hebben.

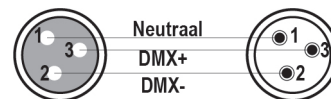

DMX CONNECTOR CONFIGURATIE

De eindweerstand vermindert signaalfouten. Om transmissie problemen en storingen te voorkomen is het aanbevolen een DMX signaal eindweerstand aan te sluiten.



NAVIGATIE DOOR HET CONTROLE PANEEL

Gebruik de vier knoppen direct beneden het LCD display.

Toets	Functie
MENU	In een menu gaan of naar een vorige menuoptie terug gaan
UP	Opwaarts doorlopen van de menuopties
DOWN	Afwaarts doorlopen van de menuopties
ENTER	Kies en bevestig de selectie in het menu



Indien een menu functie gekozen is, toont de display direct de eerste beschikbare optie van de gekozen menufunctie. Om een menu punt te kiezen, druk <ENTER>.

MENU MAP

OPTIE	INSTRUCTIE
A001-A512	DMX Adres instelling
A1 1-A1 9	Automatische werking
S1 1-S1 9	Geluidsbestuurde werking, 1-9 is het geluidsgevoelighedsniveau

12 KANAALSTABEL

Kanaal	Functie	DMX waarde	Omschrijving
1	Pan	0-255	0-540° beweging
2	Tilt	0-255	0-180° beweging
3	P/T snelheid	0-255	P/T snelheid van snel -> traag
4	Lenswiel rotatie	0-127	0-360° rotatie
		128-191	Voorwaartse eindeloze rotatie van langzaam naar snel
		192-255	Achterwaartse eindeloze rotatie van langzaam naar snel
5	Dimmer	0-255	Lineaire dimmer van donker naar licht
6	Strobe	0-9	Geen functie
		10-255	Stroboscoop van langzaam naar snel
7	Rood	0-255	Rode dimmer van donker naar helder
8	Groen	0-255	Groene dimmer van donker naar helder
9	Blauw	0-255	Blauwe dimmer van donker naar helder
10	Wit	0-255	Witte dimmer van donker naar helder
11	Macro Functie	0-50	CH1-CH1 Valid
		51-150	Willekeurige automatische modus
		150-255	Geluidscontrole
12	Reset	0-250	Geen
		251-255	Reset na 3 seconden

REINIGING

Het is belangrijk dat het toestel altijd schoon is om een optimale lichtkracht te garanderen en de leeftijd te verlengen. De reinigingsfrequentie is afhankelijk van de omgevingsomstandigheden: vochtige, berookte of bijzonder vuile omgeving veroorzaakt meer vuil op de optische delen.

- Reinig de lamp met een hoogwaardig glasreinigingsmiddel en een zachte doek.
- Droog de delen altijd zorgvuldig.
- Reinig de externe optische delen tenminste alle 20 dagen. Reinig de interne optische delen tenminste alle 30/60 dagen.

SPECIFICATIES







Voeding	100-240V~50/60Hz
Opgenomen vermogen	120W
Zekering	2A
Lichtbron	6 x 12W 4-in-1 CREE led's
Kleur temperatuur	wit 7000°K
Helderheid	3200 Lux full color @ 1m/2494 Lux full color @ 3m
Stralingshoek	2°
Bescherming	IP20
DMX kanalen	12
Beweging	Pan: 540° ; Tilt: 180° (16 bit)
Strobe	20 flashes/sec.
Dimmer	0-100%
Afmetingen	20.5 x 15 x 27cm
Gewicht	2.58kg

 **BELANGRIJKE OPMERKING** De elektrische producten mogen niet naast het huisvuil geplaatst worden. Gelieve deze te laten recycleren daar waar er centra's hiervoor voorzien is. Raadpleeg de plaatselijke autoriteiten of uw verkoper ivm de manier van recycleren

CABEZA MOVIL WASH DE LED RGBW 6 X12W

MANUAL DE USO

EXPLICACIÓN DE LOS SÍMBOLOS

-  El rayo dentro del triángulo avisa al usuario de la presencia de tensiones no aisladas en el interior del equipo con una magnitud suficiente para provocar una electrocución.
-  El punto de exclamación dentro del triángulo avisa al usuario de instrucciones importantes de uso y de mantenimiento contenidas en la documentación incluida
-  Conforme con los requisitos de la norma CE
-  Este producto, es adecuado solo para uso en interiores
-  Clase de aislamiento I
-  Distancia mínima entre el aparato y otros objetos.
-  No mires a la viga



INSTRUCCIONES DE SEGURIDAD

Lea atentamente este manual que contiene informaciones importantes de uso y mantenimiento del equipo.

- Conserve este manual para futuras consultas. Si el equipo cambia de propietario, haga llegar este manual al comprador.
- Asegurese de que la corriente del enchufe corresponde con los requisitos técnicos del equipo indicados en el mismo.

- Únicamente para su uso en interiores!
- Con el fin de evitar cualquier riesgo de incendio o descarga eléctrica, no exponga el equipo a la lluvia o humedad. Asegurese que ningún objeto inflamable se encuentra en las proximidades del equipo durante su funcionamiento.
- Instale el equipo en un lugar bien ventilado a una distancia mínima de 120 Cm de cualquier superficie. Asegurese de que las rejillas de ventilación, no quedan bloqueadas.
- Desenchufe el equipo de la corriente antes de cualquier manipulación, limpieza o mantenimiento. Cuando cambie el fusible, hágalo por uno de idénticas características al original.
- Asegure el equipo en un dispositivo de sujeción mediante una cadena, sujeta a un punto diferente del lugar de fijación del soporte del equipo. NO traslade el equipo cojiéndolo por la carcasa, hágalo cojido por el soporte.
- La temperatura ambiente no puede pasar de los 35°C. No haga funcionar el equipo a temperaturas superiores.
- En caso de mal funcionamiento, desenchufe inmediatamente el equipo y lleve a un servicio técnico cualificado. No intente reparar el equipo por usted mismo, puede producir daños al equipo. Exiga siempre que le reparen el equipo con piezas originales.
- No enchufe el equipo a un regulador.
- Asegúrese que el cable de corriente no está dañado.
- Jamás desenchufe el equipo, tirando del cable.
- No exponga sus ojos a la fuente luminosa.
- El producto es para fines decorativos y no adecuados como la iluminación de una estancia doméstica
- Cuando el cable de corriente o el interruptor del equipo, sirvan como dispositivo de corte, estos han de permanecer fácilmente accesibles.

DISPOSITIVO DE CORTE: Cuando un enchufe o un interruptor sean utilizados para desconectar el equipo, estos dispositivos han de permanecer fácilmente accesibles en todo momento.

INSTALACIÓN

Vigile que el equipo disponga de la suficiente ventilación en lugar en el que lo instale.

Asegúrese de que el equipo está firmemente fijado para evitar vibraciones y movimientos durante su funcionamiento. Verifique que el lugar de instalación es fuerte y sólido y capaz de soportar al menos diez veces el peso del equipo. Una vez instalado, asegure el equipo con un cable de seguridad, sujeto a otro punto, que aguante al menos 12 veces el peso del equipo. El equipo debe ser fijado por profesionales en un lugar fuera del alcance de las personas y donde nadie pueda pasar ni pasar por debajo.

ORIENTACIÓN

Este accesorio puede montarse en cualquier posición siempre que haya suficiente espacio para la ventilación.

APAREJO

El cabezal móvil LED proporciona un conjunto de soporte de montaje único que integra la parte inferior de la base, el 'soporte omega' incluido y el punto de montaje del cable de seguridad en una unidad (consulte la ilustración de la derecha). Al montar este accesorio en un truss, asegúrese de utilizar una abrazadera adecuada con el soporte omega incluido con un tornillo M10 colocado a través del orificio central del 'soporte omega'.

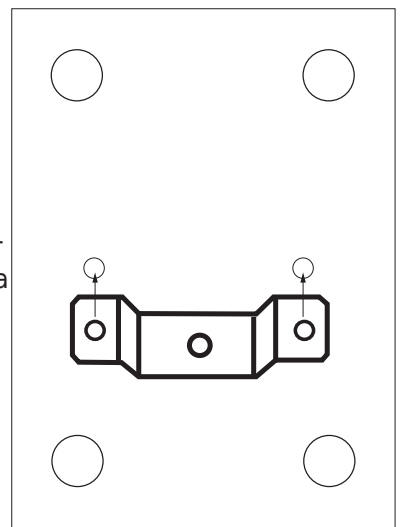

CAMBIO DE FUSIBLE

- Desenchufe el cable de corriente del equipo ANTES de cambiar el fusible y utilice siempre uno de idénticas características al original.
- Desenchufe el equipo. Abra el portafusible con la ayuda de un destornillador plano.
- Cambie el fusible por uno de idénticas características al original.
- Vuelva a cerrar perfectamente el portafusible y enchufe el equipo.

CONEXIÓN DE MUCHOS EFECTOS

Usted necesitara un cable de datos en serie para hacer funcionar más unidades del este equipo mediante una

consola DMX512 o para hacer funcionar dos o más en modo Maestro/Esclavo. El número combinado de canales requeridos por todos los dispositivos en un cable de datos en serie define el número de dispositivos que el cable de datos puede soportar.

1. Conecte el lado macho de 3 pin del cable DMX a salida (Hembra) de 3 pin del controlador.
2. Conecte el otro lado del cable al primer equipo con el conector XLR Hembra del cable al XLR macho del equipo.
3. Y siga conectando cada salida del equipo a cada entrada del siguiente equipo de la cadena DMX y así sucesivamente.



Importante: Los equipos deben estar conectados en serie en una sola línea. La distancia máxima recomendada es de 100 metros.

CONEXIONADO MAESTRO/ESCLAVO

1. Conecte el lado macho de 3 pins del cable DMX en la salida (Hembra) de 3 pins del primer equipo.
2. Conecte el cable proveniente del primer equipo (Clavija hembra de 3 pins) a la entrada del equipo siguiente (Clavija macho de 3 pins) y así sucesivamente de un equipo hasta el siguiente.

EL ajuste para un funcionamiento en Maestro/Esclavo o autónomo, requiere que se ajuste el primero de los equipos mediante el panel de control. Para los siguientes, se han de ajustar como esclavos. Consulte el manual de instrucciones para saber como proceder de esta manera.

CONECTORES DE CABLE

El cable debe contar con una clavija XLR macho en un lado y XLR hembra en el otro.

CONFIGURACIÓN DE LOS CONECTORES DMX

La resistencia final de línea reduce los errores de señal. Para evitar problemas de transmisión de la señal, siempre es recomendable conectar una resistencia de terminación de línea DMX.

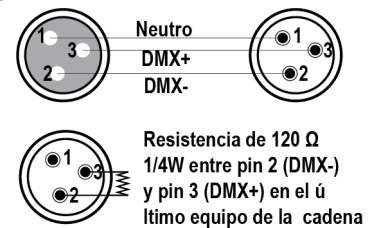

PANEL DE CONTROL

Acceda a las funciones del panel de control mediante los cuatro botones que se encuentran debajo de la pantalla LCD.

Tecla	Función
MENU	Acceso al menú o vuelta a una opción anterior de menú
UP	Paso de las opciones del menú en orden ascendentes
DOWN	Paso de las opciones del menú en orden descendiente
ENTER	Selección y grabación de menú o de las opciones dentro de un menú

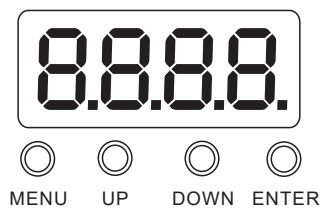

Apriete repetidamente en <MENU> hasta que llegue a la función deseada. Utilice los botones <UP> y <DOWN> para navegar por las opciones de menú. Apriete en la tecla <ENTER> para seleccionar la función que se muestra en el el indicador o para activar una función dentro del menú.

OPCIÓN	INSTRUCCIÓN
A001-A512	Configuración de dirección DMX
A1 1-A1 9	Modo de funcionamiento automático
S1 1-S1 9	Modo de control de sonido, 1-9 es el nivel de sensibilidad al sonido

TABLA DE 12 CANALES

Canales	Función	Valor DMX	Descripción
1	Pan	0-255	Movimiento de 0-540 °
2	Tilt	0-255	Movimiento de 0-180 °
3	P/T Speed	0-255	Velocidad P / T de rápido a lento

4	Lens Wheel Rotation	0-127	Rotación de 0-360 °
		128-191	Rotación hacia adelante sin fin de lento a rápido
		192-255	Rotación inversa sin fin de lento a rápido
5	Dimmer	0-255	Atenuador lineal de oscuro a brillante
6	Strobe	0-9	Sin función
		10-255	Estroboscópico de lento a rápido
7	Red	0-255	Atenuador rojo de oscuro a brillante
8	Green	0-255	Atenuador verde de oscuro a brillante
9	Blue	0-255	Atenuador azul de oscuro a brillante
10	White	0-255	Atenuador blanco de oscuro a brillante
11	Macro Function	0-50	CH1-CH1 válido
		51-150	Ejecución automática aleatoria
		150-255	Control de sonido
12	Reset	0-250	Ninguna
		251-255	Reiniciar después de 3 s

LIMPIEZA DEL EQUIPO

Limpie regularmente las lentes externas a fin de optimizar la potencia de la luz. La frecuencia de limpieza depende de las condiciones de uso. Un medio húmedo, polvoriento o marino, favorece la acumulación de suciedad en las ópticas.

- Desenchufe SIEMPRE el equipo antes de manipularlo o limpiarlo.
- Utilice un paño y limpiador de vidrios clásico.
- Seque todas las piezas cuidadosamente.
- Limpie las ópticas externas, al menos cada tres semanas

CARACTERÍSTICAS TÉCNICAS







Alimentación	100-240V~50/60Hz
Consumo	120W
Fusible.....	2A
Fuente luminosa.....	6 LED CREE 12W 4-en-1
Temperatura de color	Blanco 7000°K
Luminosidad.....	3200 Lux full color a 1m/2494 Lux full color a 3m
Angulo del haz	2°
Índice de protección.....	IP20
Canales DMX.....	12
Movimientos	Pan : 540° ; Tilt : 180° (16 bit)
Estroboscopio	20 flashes/seg.
Dimmer	0-100%
Dimensiones	20.5 x 15 x 27cm
Peso	2,58kg

 **NOTA IMPORTANTE:** Los productos eléctricos no deben ser tirados a la basura doméstica. Hágalos reciclar en un lugar destinado a ello. Pregunte a las autoridades locales, por el punto más cercano a su domicilio.

LUMINA ROTATIVA CU 6 LED 12W RGBW

MANUAL DE INSTRUCȚIUNI

EXPLICAREA SEMNELOR

-  Simbolul fulgerului în interiorul unui triunghi este utilizat pentru a indica de fiecare dată când sănătatea dumneavoastră este în pericol (de exemplu, în caz de pericol de electrocutare).
-  Semnul exclamării în interiorul unui triunghi indică riscuri deosebite în ceea ce privește manipularea și utilizarea aparatului.
-  În conformitate cu cerințele standardului CE.
-  Produsul este destinat doar utilizării în interior
-  Clasei de protecție I
-  Distanța minimă între aparat și alte obiecte
-  Nu te uita direct în grindă



INSTRUCȚIUNI IMPORTANTE PRIVIND SIGURANȚA ȘI AVERTISMENTE PRIVIND PERICOLELE

- Vă rugăm să citiți cu atenție manualul de instrucțiuni, acesta include informații importante despre instalare, utilizare și întreținere a produsului.
- Vă rugăm să păstrați acest manual pentru consultări ulterioare. Dacă vindeți produsul altui utilizator, asigurați-vă că acesta primește și manualul de instrucțiuni.
- Asigurați-vă întotdeauna că alimentați aparatul la tensiunea corectă și că tensiunea de rețea la care vă conectați nu este mai mare decât cea indicată pe etichetă sau pe panoul din spate.
- Acest produs este destinat doar pentru utilizare în interior !!
- Este important ca dispozitivul să fie legat la împământare. Doar personalul calificat poate efectua conexiunea electrică.
- Pentru a preveni riscul unui șoc electric, nu expuneți aparatul la ploaie sau umezeală. Asigurați-vă că nu sunt materiale inflamabile în apropierea unității în timpul funcționării.
- Unitatea trebuie instalată într-un loc cu ventilație adecvată, la cel puțin 120cm de suprafețe adiacente. Asigurați-vă că fantele de ventilație nu sunt blocate.
- Deconectați întotdeauna de la sursa de alimentare înainte de a repara sau de a înlocui siguranța și asigurați-vă că înlocuiți siguranța cu aceeași mărime și tip de siguranță.
- Fixați dispozitivul cu un lanț de siguranță. Nu transportați niciodată dispozitivul doar de cap. Utilizați mânerul pentru transport.
- Temperatura ambientală maximă (Ta) este de 35°C. Nu utilizați dispozitivul la temperaturi mai mari decât acestea.
- Dacă întâmpinați o problemă serioasă, opriți aparatul imediat. Nu încercați niciodată să reparați unitatea singur. Reparațiile efectuate de persoane necalificate pot duce la deteriorări sau defecțiuni. Contactați un service autorizat. Utilizați întotdeauna același tip de piese de schimb.
- Nu conectați dispozitivul la un regulator de intensitate.
- Verificați cablul de alimentare să nu fie îndoit sau deteriorat.
- Nu deconectați niciodată cablul de alimentare trăgând de cablu, trageți de ștecher.
- Evitați expunerea directă a ochilor la sursa de lumină când aparatul este pornit.
- Acest produs este pentru scopuri decorative și nu este potrivit pentru iluminarea camerei.
- **DECONNECTAREA DE URGENȚĂ A DISPOZITIVULUI:** În cazul în care ștecherul sau o siguranță automată pentru aparate este folosit ca dispozitiv de deconectare rapidă, acesta trebuie să fie ușor accesibil.

INSTALARE

Aparatul trebuie montat cu ajutorul suruburilor pe suport. Intotdeauna asigurați-va ca aparatul este fixat ferm pentru a evita vibratiile și alunecarea în timpul funcționării. Intotdeauna asigurați-va ca structura pe care ati atasat aparatul este capabila sa suporte o greutate de 10 ori mai mare decat greutatea aparatului. De asemenea, folositi intotdeauna un cablu de siguranta, care poate suporta de 12 ori greutatea aparatului atunci cand instalati dispozitivul de prindere.

Echipamentul trebuie sa fie fixat de catre profesionisti. Acesta trebuie sa fie fixat intr-un loc in care sa nu fie la indemana oamenilor si nimeni sa nu poata trece pe sub el.

ORIENTARE

Acest dispozitiv poate fi montat în orice poziție, cu condiția să existe spațiu adecvat pentru ventilație.

RIGGING

Capul mobil LED oferă un ansamblu unic de fixare care integrează partea inferioară a bazei, „suportul omega” inclus și punctul de montare a cablului de siguranță într-o singură unitate (a se vedea ilustrația din dreapta). asigurați-vă că utilizați o clemă adecvată cu suportul omega inclus, utilizând un șurub M10 montat prin orificiul central al „suportului omega”.

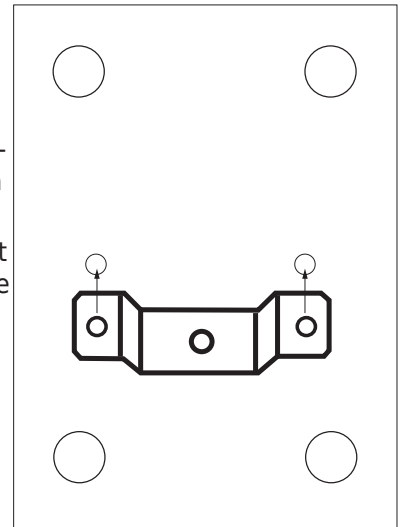

ÎNLOCUIREA SIGURANȚEI

- Deconectați cablul de alimentare înainte de înlocuirea siguranței și înlocuiți-o întotdeauna cu același tip de siguranță
- Cu ajutorul unei surubelnite cu cap plat îndepărtați suportul siguranței.
- Scoateți siguranța deteriorată din suport și înlocuiți cu exact același tip de siguranță.
- Insurubați suportul siguranței la locul său și conectați din nou
- Siguranța se găsește în interiorul acestui compartiment. Îndepărtați folosind o surubelnită cu varful plat.

SETAREA UNEI CONEXIUNI DE DATE ÎN SERIE DMX

Veți avea nevoie de conectarea unor dispozitive în serie pentru funcționarea jocurilor de lumini de la unul sau mai multe dispozitive folosind dispozitivul DMX-512 sau pentru a realiza spectacole sincronizate cu două sau mai multe dispozitive de control setate pe modul de funcționare master/slave. Numărul combinat de canale solicitat de toate dispozitivele pe o legătură de date în serie determină numărul elementelor pe care le poate suporta legătura de date.

1. Conectați conectorul cu 3 pini (tata) a cablului DMX la ieșirea conectorului de 3 pini (mama) a dispozitivului de control.
2. Conectați capatul cablului ce vine de la dispozitivul de control și care are un conector de 3 pini (mama) la conectorul de intrare al următorului dispozitiv format dintr-un conector de 3 pini (tata).
3. Continuați, apoi, să conectați așa cum este menționat mai sus la intrarea următorului dispozitiv, s.a.m.d. Ultimul cablu va fi conectat la un terminator DMX

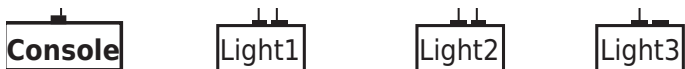

Important: Dispozitivele trebuie să fie legate în serie. Distanța maximă recomandată pentru conexiuni de date în serie: 100 metri. Numărul maxim recomandat de dispozitive pe o conexiune de date în serie: 32.

CONECTAREA DISPOZITIVULUI MASTER/SLAVE

1. Conectați capatul conectorului de (tata) 3 pini a cablului DMX la ieșirea conectorului (mama) 3 pini al primului dispozitiv.
2. Conectați capatul cablului ce vine de la primul dispozitiv și care va avea un conector de 3 pini (mama) la conectorul de intrare la următorul dispozitiv format dintr-un conector de 3 pini (tata). Continuați apoi să conectați așa cum este menționat mai sus la intrarea următorului dispozitiv, s.a.m.d.

De multe ori, setarea pentru modurile de funcționare Master-Slave și Stand-alone, necesită inițializarea primului dispozitiv din lant, prin intermediul fie a setărilor din panoul de control fie din setările comutatoarelor DIP. În al doilea rând, dispozitivele ce urmează pot avea nevoie, de asemenea, o setare tip slave. Va rugăm să consulta-

ti sectiunea „ Instructiunile de functionare" din acest manual pentru instructiuni complete pentru acest tip de setare si configurare.

CUM SĂ CONTROLAȚI UNITATEA

Accesați funcțiile panoului de control utilizând ce patru butoane amplasate exact sub ecranul LCD.

Buton	Funcție
MENU	Utilizat pentru a accesa meniul sau pentru a reveni la o opțiune anterioară din meniu
UP	Derulează prin opțiunile din meniu în sus
DOWN	Derulează prin opțiunile din meniu în jos
ENTER	Utilizat pentru a selecta și memora meniul curent sau opțiunea curentă dintr-un meniu

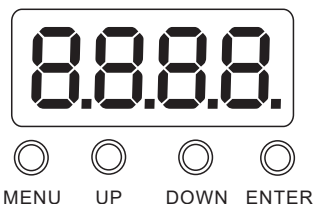

Când o funcție din meniu este selectată, ecranul va afișa imediat prima opțiune disponibilă pentru funcția selectată. Pentru a selecta o poziție din meniu, apăsați <ACCESARE>.

OPȚIUNE	INSTRUCȚIUNI
A001-A512	Setare adresă DMX
A1 1-A1 9	Modul de rulare automată
S1 1-S1 9	Modul de control al sunetului, 1-9 este nivelul de sensibilitate a sunetului

TABEL A 12 CANALE

Canale	Funcția	Valoare DMX	Descriere
1	Pan	0-255	Mișcare 0-540 °
2	Tilt	0-255	Mișcare 0-180 °
3	Viteza P / T	0-255	P / T Viteza de la rapid la lent
4	Rotirea rotii obiectivului	0-127	0-360 ° rotire
		128-191	rotație fără sfârșit de la lent la rapid
		192-255	rotație inversă fără sfârșit de la lent la rapid
5	Dimmer	0-255	Dimmer liniar de la întuneric la luminos
6	Stroboscop	0-9	Fara functiune
		10-255	Strobe de la lent la rapid
7	Roșu	0-255	Dimmer roșu de la întuneric la luminos
8	Verde	0-255	Dimmer verde de la întuneric la luminos
9	Albastru	0-255	Dimmer albastru de la întuneric la luminos
10	alb	0-255	Dimmer alb de la întuneric la luminos
11	Funcția macro	0-50	CH1-CH1 Valabil
		51-150	Funcționare automată aleatorie
		150-255	Control sunet
12	Resetați	0-250	Nici unul
		251-255	Resetați după 3 secunde

CURATAREA DISPOZITIVULUI DE FIXARE

- Curatarea lentilelor trebuie efectuata periodic, pentru a optima nivelul de lumina. Frecventa curatarii depinde de mediul in care functioneaza dispozitivul de prindere: umed, fum sau mediu murdar care provoaca o acumulare mai mare de murdarie pe dispozitivul optic al unitatii.
- Curatati cu un material moale, folosind lichid de curatare pentru sticla.
- Uscati intotdeauna componentele cu atentie.
- Curatati dispozitivele optice externe cel putin la fiecare 20 de zile.

SPECIFICATII

Alimentare	100-240V~50/60Hz
Putere consumată	120W
Siguranță fuzibilă	2A
Sursa de lumină	6 LED-uri CREE 12W 4-in-1
Temperatura de culoare	alb rece, 7000°K
Luminozitate	3200 Lux full color la 1m/2494 Lux full color la 3m
Unghi fascicul	2°
Grad de protecție	IP20
Canale DMX	12
Mișcări	Pan : 540° ; Tilt : 180° (16 bit)
Stroboscop	20 flash-uri/sec.
Dimmer	0-100%
Dimensiuni	20.5 x 15 x 27cm
Greutate	2,58kg

 Produsele electrice nu trebuie aruncate la deșeurile menajere. Vă rugăm să le duceți la un centru de reciclare. Pentru mai multe detalii adresați-vă autorităților locale sau distribuitorului dumneavoastră.

6 X 12W RGBW LED WASH MOVING HEAD

NAVODILA ZA UPORABO

POJASNILO SIMBOLOV

 V skladu z zahtevami CE standarda

 Izdelek je namenjen samo za uporabo v zaprtih prostorih

 Najmanjša razdalja med napravo in drugimi predmeti

 Zaščitni razred I

 Ne glejte neposredno v vir svetlobe

 Strela s simbolom puščice v enakostraničnem trikotniku je namenjena opozarjanju uporabnika na prisotnost nevarnih napetosti, ki niso izolirane, v ohišju izdelka in so lahko dovolj močne, da predstavljajo nevarnost električnega udara za osebe.

 Klicaj znotraj enakostraničnega trikotnika je namenjen opozarjanju uporabnika na prisotnost pomembnih navodil za uporabo in vzdrževanje (servisiranje) v literaturi, ki je priložena napravi

**POMEMBNA VARNOSTNA NAVODILA IN OPOZORILA O NEVARNOSTI**

- Natančno preberite ta navodila, ker vključujejo pomembne informacije o namestitvi, uporabi in vzdrževanju tega izdelka.
- Prosimo, da uporabite ta uporabniški priročnik za nadaljnjo uporabo. Če prodajate enoto drugemu uporabniku, se prepričajte, da je tudi prejel ta priročnik z navodili.
- Vedno se prepričajte, da priključujete na ustrezno napetost in da napetost omrežja, s katero se povezuje, ni večja od tiste, ki je navedena na nalepki ali zadnji plošči izdelka.
- Ta izdelek je namenjen samo za uporabo v zaprtih prostorih!
- Bistveno je, da je naprava ozemljena. Kvalificirana oseba mora opraviti električno povezavo.
- Da preprečite nevarnost požara ali udara, ne izpostavljajte pritrditve na dež ali vlago. Prepričajte se, da med delovanjem v vročini ni vnetljivih materialov.
- Enota mora biti nameščena na mestu z ustreznim prezračevanjem, najmanj 120cm od sosednjih površin. Pre-

pričajte se, da ni prezasedenih prezračevalnih rež.

- Pred servisiranjem ali zamenjavo varovalke vedno izključite iz vira napajanja in se prepričajte, da ga zamenjate z enako velikostjo in vrsto varovalk.
- Zaščitno napravo pritrdite z varnostno verigo. Nikoli ne nosite napeljave samo z glavo. Uporabite ročice za prenos.
- Najvišja temperatura okolice (T_a) je 35°C . Naprave ne uporabljajte pri temperaturah, višjih od tega.
- V primeru resne težave z delovanjem nemudoma prenehajte uporabljati napravo. Nikoli ne poskušajte sami popraviti enote. Popravila, ki jih opravijo nekvalificirani ljudje, lahko povzročijo škodo ali okvaro. Obrnite se na najbližji pooblaščen center za tehnično pomoč. Vedno uporabljajte iste vrste nadomestnih delov.
- Naprave ne priključite na dimenzijsko napravo.
- Prepričajte se, da napajalni kabel nikoli ne stisnete ali poškodujete.
- Nikoli ne odklopite napajalnega kabla z vlečenjem ali vlekrom na vrvi.
- Izogibajte se neposrednemu izpostavljanju oči vira svetlobe, medtem ko je vklopljen.
- Izdelek je samo za dekorativne namene in ni primeren za osvetlitev gospodinjstev.
- **ODKLOP NAPRAVE:** Če se za vklopno napravo uporablja vtikač ali priključek za napravo, mora biti naprava za odklopanje zlahka uporabna.

NAMESTITEV

Naprava mora biti nameščena s svojimi luknjami na vijake na nosilcu. Vedno poskrbite, da je enota trdno nameščena, da se prepreče vibracije in zdrs med delovanjem. Vedno poskrbite, da je podlaga, na katero pritrdite napravo varna in sposobna prenesti 10-kratno težo naprave. Prav tako vedno uporabljajte varnostno vrv, ki lahko prenese 12-kratno težo enote.

Mesto namestitve mora določiti strokovnjak, obvezno mora biti izven dosega ljudi.

MONTAŽA

Usmeritev

Ta naprava se lahko namesti v vsakem položaju pod pogojem, da je dovolj prostora za prezračevanje.

Pomembno je, da nikoli ne ovirajte ventilatorja ali zračnika. Pri izbiri lokacije namestitve, upoštevajte tudi žarnico.

Dostop za zamenjavo in redno vzdrževanje.

Obvezna je uporaba varnostne vrvi.

Nikoli ne namestite na mestih, kjer bo naprava izpostavljena dežju, visoki vlagi, ekstremnim temperaturnim spremembam ali omejenem prezračevanju.

LED Moving head zagotavlja edinstveno montažno konzolo, vključujoč "omega nosilec" in varnostno vrv v eni enoti. Pri montaži enote na Alu konstrukcijo, se prepričajte, da uporabite ustrezno sponko z vključeno omega nosilcem uporabite M10 vijak opremljen s sredinsko luknjo za "omega nosilec".

Pri izbiri lokacije namestitve, potrebno upoštevati tudi dostop zaradi rednega vzdrževanja.

Vedno je treba uporabljati varnostno vrv. Nikoli ne nameščajte na mestih, kjer bo enota izpostavljena dežju, vlagi, ekstremnih temperaturnih spremembam ali pa je omejeno prezračevanje.

ZAMENJAVA VAROVALKE

Odklopite napajalni kabel, preden zamenjate varovalko in vedno zamenjajte z varovalko istega tipa.

- S ploščatim izvijačem sprostite nosilec varovalke iz ohišja.
- Odstranite poškodovano varovalko iz držala in nadomestite s povsem enakim tipom varovalke.
- Vstavite zadnji nosilec varovalke na njeno mesto in priključite napravo na izvor napajanja.

POVEZOVANJE NAPRAVE

Potrebovali boste serijsko podatkovno povezavo za zagon svetlobnih efektov ene ali več naprav z uporabo krmilnika DMX-512 ali za izvajanje sinhroniziranih predvajanj v dveh ali več napravah, ki so nastavljena na način delovanja master / slave. Kombinirano število kanalov, ki jih zahtevajo vse naprave na serijski podatkovni povezavi, določa število naprav, ki jih lahko podpira podatkovna povezava.

1. Povežite 3 pol vtikač DMX kabla DMX na izhod vtičnice 3 pol DMX priključka krmilnika.

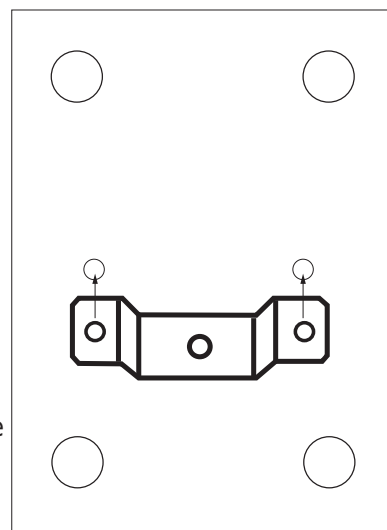

- Povežite konec kabla, ki prihaja iz krmilnika, (ženski) 3 pol vtičnica na vhodni priključek naslednje naprave (moški) 3 pol vtikač.
- Nato nadaljujte s povezavo iz naprave, kot je navedeno zgoraj, vhod naslednje naprave in tako naprej



Pomembno: Naprave na serijski / podatkovni povezavi morajo biti vezane v eni vrstici. Največja priporočena razdalja serijske podatkovne povezave: 100 metrov. Največje priporočeno število naprav na serijski podatkovni povezavi: 32 naprav

MASTER/SLAVE POVEZAVA

- Povežite 3 pol vtikač DMX kabla DMX na izhod vtičnice 3 pol DMX priključka prve naprave.
- Povežite konec kabla, ki prihaja iz prve naprave, (ženski) 3 pol vtičnica na vhodni priključek naslednje naprave (moški) 3 pol vtikač.
- Nato nadaljujte s povezavo iz naprave, kot je navedeno zgoraj, vhod naslednje naprave in tako naprej

KABELSKI KONEKTORJI

Kabli morajo imeti na enem koncu moški XLR konektor in ženski XLR konektor na drugem koncu.

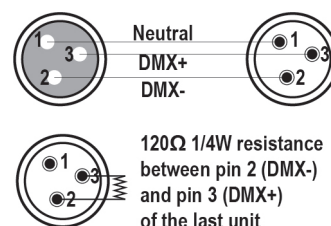

KONFIGURACIJA DMX KONEKTORJA

Terminator zmanjša napake signala. Da bi se izognili težavam pri prenosu signala in motnjam, je vedno priporočljivo priključiti DMX terminator.

POZOR

Ne dovolite stika med skupnim in pritrdiščem šasije. Ozemljitev skupnega lahko povzroči ozemljitveno zanko in vaša napeljava lahko nepravilno deluje. Preizkusite kable z merilnikom ohmov, da preverite pravilnost polaritete in preverite, ali zatiči niso ozemljeni ali skrajšani na ščit ali drug drugega.

KAKO UPORABLJATI ENOTO

Do funkcij nadzorne plošče dostopate s štirimi gumbi ki se nahajajo neposredno pod LCD zaslonom.

Gumb	Funkcija
MENU	Uporablja se za dostop do menija ali za vrnitev na prejšnjo možnost menija
UP	Pomikanje po možnostih menija po naraščajočem vrstnem redu
DOWN	Pomikanje po možnostih menija po padajočem vrstnem redu
ENTER	Uporablja se za izbiro in shranjevanje trenutnega menija ali možnosti v meniju



Šest različnih načinov delovanja, mnogi s stranskimi načini, ki jih podpira enota. Pritisnite <MENU> gumb dokler ne dosežete zelene menijske funkcije. Uporabite <UP> in <DOWN> gumb za navigacijo menija. Pritisnite <ENTER> gumb za izbiro trenutne funkcije menija. Če se želite vrniti na prejšnjo možnost ali meni brez spreminjanja vrednosti pritisnite <MENU> gumb. Po nekaj sekundah se bo LED zaslon vrnil nazaj, dokler ne pritisnete drugo tipko.

MOŽNOST	NAVODILA
A001-A512	Nastavitev naslova DMX
A1 1-A1 9	Način samodejnega teka
S1 1-S1 9	Način za nadzor zvoka, 1-9 je raven občutljivosti zvoka

TABELA 12-KANALNIH

Canal	Funkcija	DMX vrednost	Opis
1	Pan	0-255	Gibanje 0-540 °
2	Nagib	0-255	Gibanje 0-180 °

3	Hitrost P / T	0-255	P / T Hitrost od hitre do počasne
4	Vrtenje koles leče	0-127	Vrtenje za 0-360 °
		128-191	neskončno vrtenje naprej od počasnega do hitrega
		192-255	neskončno vzvratno vrtenje iz počasnega v hitro
5	Dimmer	0-255	Linearni zatemnitev od temne do svetle
6	Strobe	0-9	Brez funkcije
		10-255	Strobe od počasnega do hitrega
7	Rdeča	0-255	Rdeča zatemnitev od temne do svetle
8	Zelena	0-255	Zelena zatemnitev od temne do svetle
9	Modra	0-255	Modra zatemnitev od temne do svetle
10	Bela	0-255	Bela zatemnitev od temne do svetle
11	Makro funkcija	0-50	CH1-CH1 Velja
		51-150	Naključno samodejno delovanje
		150-255	Nadzor zvoka
12	Ponastaviti	0-250	Nobenega
		251-255	Ponastavitev po 3 s

ČIŠČENJE ENOTE

Čiščenje notranjih in zunanjih optičnih leč ali ogledal se mora izvajati redno za optimalno oddajanje svetlobe. Pogostost čiščenja je odvisna od okolja, v katerem deluje naprava: vlaga, dim ali zelo umazano okolje lahko povzroči večje nabiranje umazanije na optiki enote.

- Čistite z mehko krpo z normalno tekočino za čiščenje stekla.
- Vedno previdno posušite občutljive dele.
- Čiščenje zunanjih optičnih leč vsaj vsakih 20 dni. Čiščenje notranjih leč vsaj vsakih 30/60 dni

TEHNIČNI PODATKI

Napajanje.....	100 - 240V~50/60Hz
Poraba.....	120W
Varovalka	2A
Svetlobni vir.....	6 × 12W 4-v-1 CREE LED's
Barvna temperatura.....	bela 7000°K
Svetilnost.....	3200 Lux full color @ 1m/2494 Lux full color @ 3m
Svetlobni kot.....	2°
Zaščita	IP20
DMX kanali.....	12
Gibanje	Pan: 540° ; Tilt: 180° (16 bit)
Strobo	20 utripov / sek.
Dimmer	0 - 100%
Dimenzije.....	20.5 × 15 × 27cm
Teža.....	2.58kg



Električni izdelki ne smejo odlagati v gospodinjne odpadke. Prosimo vas, da jih prinesete v reciklažni center. Vprašajte lokalne organe ali prodajalca o načinu nadaljevanja.

LUCE A TESTA MOBILE 6 X 12W RGBW

MANUALE DI ISTRUZIONI







CONTENUTO DELLA SCATOLA:

- 1 x luca a testa mobile
- 1 x staffa omega
- 1x cavo di alimentazione
- 1x manuale utente

ISTRUZIONI PER IL DISIMBALLAGGIO

Immediatamente dopo aver ricevuto un dispositivo, disimballare con cura la scatola, controllare il contenuto per assicurarsi che tutte le parti siano presenti e siano state ricevute in buone condizioni. Avvisare immediatamente la società di spedizioni e conservare il materiale di imballaggio per l'ispezione se alcune parti sembrano danneggiate dalla spedizione o il cartone stesso mostra segni di maltrattamento. Conservare la scatola e tutti i materiali di imballaggio. Nel caso in cui un'apparecchiatura debba essere restituita alla fabbrica, è importante che l'apparecchiatura venga restituita nella scatola e nell'imballo originale di fabbrica.

SPIEGAZIONE DEI SIMBOLI

-  Il triangolo contenente il simbolo di un fulmine viene utilizzato per indicare ogni volta che la tua salute è a rischio (a causa, ad esempio, di folgorazione).
-  Un punto esclamativo in un triangolo indica rischi particolari nella manipolazione o nel funzionamento dell'apparecchio.
-  L'unità è conforme agli standard CE
-  Solo per uso interno
-  Classe di protezione I. Richiede un collegamento a terra
-  Distanza minima tra l'apparecchio e altri oggetti
-  Non fissare il raggio di luce



IMPORTANTI ISTRUZIONI DI SICUREZZA E AVVERTENZE DI PERICOLO

- Leggere attentamente queste istruzioni, che includono importanti informazioni sull'installazione, l'uso e la manutenzione di questo prodotto.
- Conservare questa guida per l'utente per riferimento futuro. Se vendi l'unità a un altro utente, assicurati che riceva anche questo libretto di istruzioni.
- Assicurarsi sempre di essere collegati alla corretta tensione e che la tensione di linea alla quale ci si sta collegando non sia superiore a quella indicata sull'etichetta o sul pannello posteriore dell'apparecchiatura.
- Questo prodotto è inteso solo per uso interno!
- È essenziale che il dispositivo sia collegato a terra. Una persona qualificata deve eseguire il collegamento elettrico.
- Per prevenire il rischio di incendi o scosse elettriche, non esporre l'apparecchiatura a pioggia o umidità. Assicurarsi che non ci siano materiali infiammabili vicino all'unità durante il funzionamento.
- L'unità deve essere installata in un luogo con adeguata ventilazione, ad almeno 1,2 m dalle superfici adiacenti. Assicurarsi che nessuna fessura di ventilazione sia ostruita.
- Scollegare sempre dalla fonte di alimentazione prima di riparare o sostituire il fusibile e assicurarsi di sostituirlo con uno della stessa dimensione e tipo.
- Fissare il dispositivo al dispositivo di fissaggio utilizzando una catena di sicurezza. Non trasportare mai l'apparecchio esclusivamente dalla sua testa. Usa le sue maniglie per il trasporto.

- La temperatura ambiente massima (Ta) è 35 ° C. Non azionare l'apparecchiatura a temperature superiori a questa.
- In caso di gravi problemi di funzionamento, interrompere immediatamente l'utilizzo dell'unità. Non tentare mai di riparare l'unità da soli. Le riparazioni eseguite da persone non qualificate possono causare danni o malfunzionamenti. Contattare il centro di assistenza tecnica autorizzato più vicino. Utilizzare sempre lo stesso tipo di ricambi.
- Non collegare il dispositivo a un dimmer.
- Assicurarsi che il cavo di alimentazione non sia mai piegato o danneggiato.
- Non scollegare mai il cavo di alimentazione tirando o tirando il cavo.
- Evitare l'esposizione diretta degli occhi alla fonte di luce mentre è accesa.
- Il prodotto è solo a scopo decorativo e non è adatto come illuminazione di ambienti domestici.
- La sorgente luminosa di questo apparecchio non è sostituibile. Quando raggiunge la fine della sua durata, l'intera unità deve essere scartata.
- **DISPOSITIVO DI SCOLLEGAMENTO:** se la spina di RETE o un accoppiatore dell'apparecchio viene utilizzato come dispositivo di scollegamento, il dispositivo di scollegamento deve rimanere facilmente utilizzabile.

INSTALLAZIONE

L'unità deve essere montata tramite i suoi fori per le viti sulla staffa. Assicurarsi sempre che l'unità sia fissata saldamente per evitare vibrazioni e scivolamenti durante il funzionamento. Assicurarsi sempre che la struttura a cui si sta attaccando l'unità sia sicura e in grado di sostenere un peso pari a 10 volte il peso dell'unità. Inoltre, utilizzare sempre un cavo di sicurezza che possa sostenere 12 volte il peso dell'unità quando si installa l'apparecchiatura.

L'attrezzatura deve essere fissata da professionisti in un luogo fuori dalla portata delle persone e dove nessuno possa passarci sopra o sotto.

ORIENTAMENTO

Questo apparecchio può essere montato in qualsiasi posizione a condizione che vi sia spazio sufficiente per la ventilazione.

SARTIAME

La testa mobile a LED fornisce un esclusivo gruppo staffa di montaggio che integra la parte inferiore della base, la 'staffa omega' inclusa e il punto di fissaggio del cavo di sicurezza in un'unica unità (vedere l'illustrazione a destra). Assicurarsi di utilizzare un morsetto appropriato con la staffa omega inclusa utilizzando una vite M10 inserita attraverso il foro centrale dell' 'omega parentesi'.

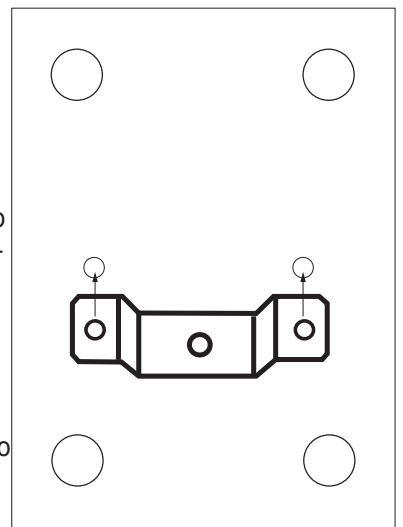

SOSTITUZIONE DEI FUSIBILI

- Con un cacciavite a testa piatta cunei il portafusibile fuori dalla sua sede.
- Rimuovere il fusibile danneggiato dal supporto e sostituirlo con esattamente lo stesso tipo di fusibile.
- Reinscrivere il portafusibili al suo posto e ricollegare l'alimentazione.
- Il fusibile si trova all'interno di questo vano. Rimuovere utilizzando un cacciavite a testa piatta.

COLLEGAMENTO DEI DISPOSITIVI

Sarà necessario un collegamento dati seriale per eseguire spettacoli di luci di uno o più proiettori utilizzando un controller DMX-512 o per eseguire spettacoli sincronizzati su due o più dispositivi impostati su una modalità operativa master / slave. Il numero combinato di canali richiesti da tutti i dispositivi su un collegamento dati seriale determina il numero di dispositivi che il collegamento dati può supportare.

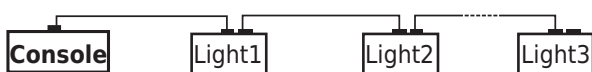

Importante: i dispositivi su un collegamento seriale / dati devono essere collegati a margherita in una singola linea. Massima distanza di collegamento dati seriale consigliata: 100 metri. Numero massimo consigliato di dispositivi su un collegamento dati seriale: 32 dispositivi

CONNETTORI PER CAVI

Il cablaggio deve avere un connettore XLR maschio a un'estremità e un connettore XLR femmina all'altra.

CONFIGURAZIONE DEL CONNETTORE DMX

La terminazione riduce gli errori di segnale. Per evitare problemi di trasmissione del segnale e interferenze, è sempre consigliabile collegare un terminatore di segnale DMX.

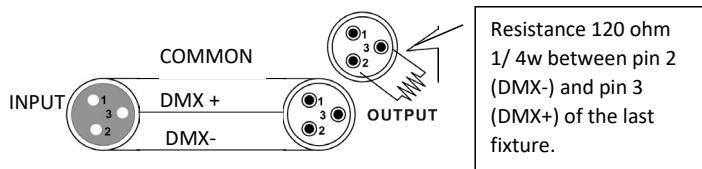

ATTENZIONE

Non consentire il contatto tra il comune e la terra del telaio dell'apparecchiatura. La messa a terra del comune può causare un loop di massa e l'apparecchiatura potrebbe funzionare in modo irregolare. Testare i cavi con un ohmetro per verificare la corretta polarità e per assicurarsi che i pin non siano collegati a terra o in cortocircuito sulla schermatura o tra loro.

CONFIGURAZIONE DI UN COLLEGAMENTO DATI SERIALE DMX

1. Collegare il lato del connettore a 3 pin (maschio) del cavo DMX al connettore a 3 pin di uscita (femmina) del controller.
2. Collegare l'estremità del cavo proveniente dal controller che avrà un connettore a 3 pin (femmina) al connettore di ingresso del dispositivo successivo costituito da un connettore a 3 pin (maschio).
3. Procedere quindi al collegamento dall'uscita come sopra indicato all'ingresso dell'apparecchiatura successiva e così via.

COLLEGAMENTO DI DISPOSITIVI MASTER / SLAVE

1. Collegare il lato del connettore a 3 pin (maschio) del cavo DMX al connettore a 3 pin di uscita (femmina) del primo apparecchio.
2. Collegare l'estremità del cavo proveniente dal primo dispositivo che avrà un connettore a 3 pin (femmina) al connettore di ingresso del dispositivo successivo costituito da un connettore a 3 pin (maschio). Quindi, procedere al collegamento dall'uscita come sopra indicato all'ingresso del dispositivo successivo e così via

Spesso, la configurazione per il funzionamento Master-Slave e Stand-alone richiede che il primo dispositivo della catena venga inizializzato per questo scopo tramite le impostazioni nel pannello di controllo o gli interruttori DIP. Secondariamente, anche i fari che seguono possono richiedere un'impostazione slave. Consultare la sezione "Istruzioni per l'uso" in questo manuale per le istruzioni complete per questo tipo di installazione e configurazione.

ISTRUZIONI PER L'USO

NAVIGAZIONE ATTRAVERSO IL PANNELLO DI CONTROLLO

Accedere alle funzioni del pannello di controllo utilizzando i quattro pulsanti del pannello situati direttamente sotto il display LCD..

Pulsante	Funzione
MENU	Utilizzato per accedere al menu o per tornare a un'opzione di menu precedente
SU	Scorre le opzioni di menu in ordine crescente
GIÙ	Scorre le opzioni di menu in ordine decrescente
ENTER	Utilizzato per selezionare e memorizzare il menu o l'opzione corrente all'interno di un menu



Quando viene selezionata una funzione di menu, il display mostrerà immediatamente la prima opzione disponibile per la funzione di menu selezionata. Per selezionare una voce di menu, premere <ENTER>.

MAPPA DEI MENU

Premere ripetutamente il pulsante <MODE> fino a raggiungere la funzione di menu desiderata. Utilizzare i pulsanti <UP> e <DOWN> per navigare tra le opzioni di menu. Premere il pulsante <ENTER> per selezionare la funzione di menu attualmente visualizzata o per abilitare un'opzione di menu. Per tornare all'opzione o al menu precedente senza modificare il valore, premere il pulsante <MODE>. Dopo alcuni secondi, il display a LED tornerà durante il funzionamento finché non verrà premuto un altro pulsante.

OPZIONE	ISTRUZIONI
A001-A512	Impostazione indirizzo DMX
A1 1-A1 9	Modalità di esecuzione automatica
S1 1-S1 9	Modalità di controllo del suono, 1-9 è il livello di sensibilità al suono

TABELLA DI DEFINIZIONE DEI 12 CANALI

12CH	Funzione	Valore DMX	Descrizione
1	Padella	0-255	Spostamento di 0-540 °
2	Inclinazione	0-255	Spostamento di 0-180°
3	Velocità P / T	0-255	Velocità P / T da veloce a lento
4	Rotazione della rotella dell'obiettivo	0-127	0-360° rotate
		128-191	Rotazione infinita in avanti da lenta a veloce
		192-255	Invertire la rotazione infinita da lenta a veloce
5	Dimmer	0-255	Dimmer lineare da scuro a luminoso
6	Strobo	0-9	Nessuna funzione
		10-255	Strobo da lento a veloce
7	Rosso	0-255	Dimmer rosso da scuro a luminoso
8	verde	0-255	Dimmer verde da scuro a luminoso
9	Blu	0-255	Dimmer blu da scuro a luminoso
10	bianca	0-255	Dimmer bianco da scuro a luminoso
11	Funzione macro	0-50	CH1-CH1 Valid
		51-150	Esecuzione automatica casuale
		150-255	Controllo del suono
12	Ripristina	0-250	Nessuna
		251-255	Ripristina dopo 3 s

PULIZIA DEL DISPOSITIVO

La pulizia delle lenti ottiche interne ed esterne e / o degli specchi deve essere eseguita periodicamente per ottimizzare l'emissione luminosa. La frequenza di pulizia dipende dall'ambiente in cui l'apparecchio opera: ambienti umidi, fumosi o particolarmente sporchi possono causare un maggiore accumulo di sporco sulle ottiche dell'unità.

- Pulire con un panno morbido utilizzando un normale detergente per vetri.
- Asciugare sempre le parti con cura.
- Pulire le ottiche esterne almeno ogni 20 giorni. Pulire le ottiche interne almeno ogni 30/60 giorni.

SPECIFICHE

Alimentazione	100-240 V ~ 50/60 Hz
Consumo	120W
Fusibile.....	2A
Sorgente luminosa	6 led CREE 4 in 1 da 12W
Temperatura colore.....	Bianco 7000 ° K
Luminosità	3200 Lux full color @ 1m / 2494 Lux full color @ 3m
Angolo del fascio	2 °
Protezione	IP20
Canali DMX	12
Movimenti	Pan: 540 °; Inclinazione: 180 ° (16 bit)
Strobo	20 lampeggi / sec.
Dimmer	0-100%
Dimensioni	20,5 x 15 x 27 cm
Peso	2,58 kg

I prodotti elettrici non devono essere gettati nei rifiuti domestici. Si prega di portarli a un centro di riciclaggio. Chiedi alle tue autorità locali o al tuo rivenditore come procedere.

MINI WASH MOVING HEAD 6 X 12W RGBW

MANUAL DE INSTRUÇÕES







CONTEÚDO DA CAIXA:

- 1 x Moving head
- 1 x Suporte omega
- 1x Cabo principal
- 1x Manual de instruções

INSTRUÇÕES PARA DESEMBALAR

Assim que receber um acessório, desembale a caixa com cuidado, verifique o conteúdo para garantir que todas as peças estão presentes e foram recebidas em boas condições. Notifique a transportadora imediatamente e guarde o material de embalagem para inspeção se alguma peça parecer danificada pelo transporte ou se a própria caixa mostrar sinais de manuseio incorreto. Guarde a caixa e todos os materiais de embalagem. No caso de um acessório ter que ser devolvido à fábrica, é importante que o acessório seja devolvido na caixa e embalagem originais de fábrica.

EXPLICAÇÃO DOS SÍMBOLOS

-  O triângulo contendo o símbolo de um raio é usado para indicar sempre que a saúde está em risco.
-  Um ponto de exclamação dentro de um triângulo indica riscos específicos no manuseio ou operação do aparelho.
-  A unidade está em conformidade com os padrões CE
-  Apenas para uso interno
-  Classe de proteção I. Requer um conexão terra.
-  Distância mínima entre o aparelho e outros objetos
-  Não olhe para o feixe de luz



INSTRUÇÕES DE SEGURANÇA IMPORTANTES E AVISOS DE PERIGO

- Leia estas instruções com atenção, pois elas incluem informações importantes sobre a instalação, uso e manutenção deste produto.
- Guarde este manual para referência futura. Se você vender a unidade para outro utilizador, certifique-se que ele também receba este manual de instruções.
- Certifique-se sempre de que está conectando à tensão adequada e de que a tensão da linha à qual está se conectando não é maior do que a indicada no adesivo ou no painel traseiro do aparelho.
- Este produto destina-se apenas a uso interno!
- É essencial que o equipamento seja ligado à terra, a ligação deverá ser feita por um técnico qualificado.
- Para evitar o risco de incêndio ou choque, não exponha o aparelho à chuva ou humidade. Certifique-se de que não haja materiais inflamáveis próximos à unidade durante a operação.
- A unidade deve ser instalada em um local com ventilação adequada, a pelo menos 1.2m das superfícies adjacentes. Certifique-se que a abertura da ventilação não esteja bloqueada.
- Desconecte sempre da fontes de alimentação antes de fazer manutenção ou substituir um fusível e certifique-se de substituí-lo por um fusível do mesmo tamanho e tipo.
- Fixe o dispositivo de fixação ao dispositivo de fixação usando uma corrente de segurança. Nunca transporte o aparelho pela sua cabeça. Use as pegadas de transporte.
- A temperatura máxima é de 35°C. Não opere o aparelho a temperaturas superiores a esta.
- No caso de um problema sério, pare de usar o aparelho imediatamente. Nunca tente consertar a unidade

sozinho. As reparações realizadas por pessoas não qualificadas podem causar danos ou avarias. Entre em contacto com o centro de assistência técnica autorizado mais próximo. Use sempre o mesmo tipo de peças sobressalentes.

- Não conecte o dispositivo ao um pack dimmer.
- Certifique-se que o cabo de alimentação nunca esteja dobrado ou danificado.
- Nunca desconecte o cabo de alimentação puxando o cabo.
- Evite a exposição direta dos olhos à fonte de luz enquanto ela estiver ligada.
- O produto é apenas para fins decorativos e não é adequado para iluminação doméstica.
- A fonte de luz não é substituível. Quando chega ao fim da sua vida útil, toda a unidade deve ser descartada.
- **DISPOSITIVO DE DESCONECTAR:** Quando a entrada principal ou um acoplador de aparelho é usado como o dispositivo de desconexão, o dispositivo de desconexão deve permanecer prontamente operacional.

INSTALAÇÃO

A unidade deve ser montada por meio de seus orifícios de parafuso no suporte. Certifique-se sempre de que a unidade está firmemente fixada para evitar vibração durante a operação. Certifique-se sempre de que a estrutura à qual você está fixando a unidade é segura e capaz de suportar um peso de 10 vezes o peso da unidade. Além disso, sempre use um cabo de segurança que possa suportar 12 vezes o peso da unidade ao instalar o dispositivo.

O equipamento deve ser reparado por profissionais em local fora do alcance das pessoas e onde ninguém possa passar ou por baixo dele.

ORIENTAÇÃO

Este aparelho pode ser montado em qualquer posição, desde que haja espaço adequado para ventilação.

RIGGING

O cabeçote móvel de LED fornece um conjunto de suporte de montagem exclusivo que integra a parte inferior da base, o 'suporte ômega' incluído e o ponto de amarração do cabo de segurança em uma unidade (veja a ilustração à direita). Ao montar este acessório em uma armação, certifique-se de usar uma braçadeira apropriada com o suporte ômega incluído usando um parafuso M10 encaixado no orifício central do 'suporte ômega'.

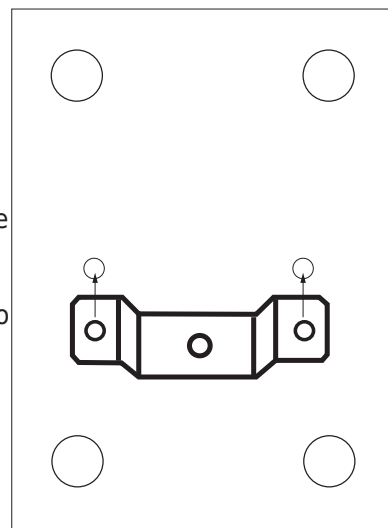

SUBSTITUIÇÃO DE FUSÍVEL

- Com uma chave de fenda, retire o porta-fusível do seu compartimento.
- Remova o fusível danificado de seu suporte e substitua por exatamente o mesmo tipo de fusível.
- Insira o porta-fusível de novo em seu lugar e reconecte a alimentação.
- O fusível está localizado dentro deste compartimento. Remova usando uma chave de fenda.

LIGAÇÃO DE APARELHO

Você precisará de um link de dados serial para executar espetáculos de luz de um ou mais aparelhos usando um controlador DMX-512 ou para espetáculos sincronizados em dois ou mais aparelhos configurados para um modo de operação master/slave. O número combinado de canais exigidos por todos os aparelhos em um link de dados serial determina o número de aparelhos que o link de dados pode suportar.



Importante: As que estão em um link serial/ de dados devem ser conectadas em série em uma única linha. Distância máxima recomendada do link de dados seruaus: 100 metros. Número máximo recomendado de aparelhos em um link de dados serial: 32 aparelho

CONECTORES DE CABOS

O cabemamento deve ter um conector XLR macho em uma extremidade e um conector XLR fêmea na outra extremidade.

CONFIGURAÇÃO DO CONECTOR DMX

A terminação reduz os erros desinal. Para evitar problemas de transmissão de sinal e interferência, é sempre aconselhável conectar um terminador de sinal DMX.

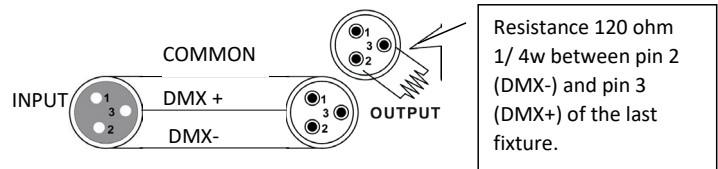

CUIDADO

Não permita o contacto entre o comum e o aterramento do chassi do aparelho. O aterramento do comum pode causar um loop de aterramento e o desempenho do seu aparelho pode ser irregular. Teste os cabos com um ohmímetro para verificar a polaridade correta e se os pinos não estão aterrados ou em curto com a blindagem ou entre si.

CONFIGURANDO UM LINK DE DADOS SERIAL DMX

1. Conecte o lado do conector de 3 pinos macho do cabo DMX ao conector de 3 pinos de saída fêmea
2. Conecte a extremidade do cabo que vem do controlador que terá um conector de 3 pinos fêmea ao conector de entrada do próximo dispositivo de fixação que consiste em um conector de 3 pinos macho.
3. Em seguida, prossiga para conectar da saída conforme declarado acima para a entrada do seguinte dispositivo de fixação e assim por diante.

LIGAÇÃO DO APARELHO MASTER/SLAVE

1. Conecte o lado do conector de 3 pinos macho do cabo DMX ao conector de 3 pinos de saída fêmea do primeiro aparelho.
2. Conecte a extremidade do cabo proveniente do primeiro dispositivo de fixação que terá um conector de 3 pinos fêmea ao conector de entrada do próximo dispositivo de fixação consistindo em um conector de 3 pinos macho. Em seguida prossiga para conectar a partir da saída conforme indicado acima para a entrada do seguinte dispositivo de fixação e assim por diante

Frequentemente, a configuração para operação Master-Slave e Stand-alone requer que o primeiro aparelho na cadeia seja inicializado para este propósito por meio de configurações no painel de controle ou DIP-switches. Secundariamente, os acessórios que seguem também podem exigir uma configuração de Slave. Consulte a seção "Instruções de operação" neste manual para obter instruções completas para este tipo de instalação e configuração.

INSTRUÇÕES DE OPERAÇÃO

NAVEGAÇÃO PELO PAINEL DE CONTROLO.

Acesse as funções de painel de control usando os quatro botões do painel localizados diretamente abaixo do visor LCD..

Botão	Função
MENU	Usado para acessar o menu ou para retornar a uma opção do menu anterior
UP	Percorre as opções do menu em ordem crescente
DOWN	Percorre as opções do menu em ordem decrescente
ENTER	Usado para selecionar e armazenar o menu ou opção atual dentro de um menu

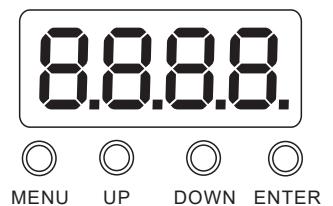

Quando uma função de menu é selecionada, o display mostrará imediatamente a primeira opção disponível para a função de menu selecionada. Para selecionar um item do menu, pressione <ENTER>.

MAPA DO MENU

Pressione o botão <MODE> repetidamente até chegar à função de menu desejada. Use os botões <UP> e <DOWN> para navegar pelas opções do menu. Pressione o botão <ENTER> para selecionar a função do menu exibida atualmente ou para habilitar uma opção do menu. Para retornar à opção ou menu anterior sem alterar o valor, pressione o botão <MODE>. Após alguns segundos, o visor LED retornará durante a operação até que outro botão seja pressionado.

OPÇÃO	INSTRUÇÕES
A001-A512	DMX Address Setting
A1 1-A1 9	Auto Running Mode
S1 1-S1 9	Sound Control Mode, 1-9 é a sensibilidade do som

12 TABELA DE DEFINIÇÃO DE CANAL

Canal	Função	Valor DMX	Descrição
1	Rotação	0-255	0-540° move
2	Inclinação	0-255	0-180° move
3	P/T Speed	0-255	P/T Speed de rápido para lento
4	Rotação	0-127	0-360° rotação
		128-191	Rotação infinita para frente de lento para rápido
		192-255	Rotação infinita reversa de lento para rápido
5	Dimmer	0-255	Linear dimmer from dark to bright
6	Strobe	0-9	Sem função
		10-255	Strobe de lento para rápido
7	Vermelho	0-255	Dimmer linear de escuro para claro
8	Verde	0-255	Dimmer verde de escuro para claro
9	Azul	0-255	Dimmer azul de escuro para claro
10	Branco	0-255	Dimmer branco de escuro para claro
11	Função Macro	0-50	CH1-CH1 Valid
		51-150	Execução Automática Aleatória
		150-255	Controlador de som
12	Reset	0-250	None
		251-255	Reset after 3s

LIMPEZA

A limpeza das lentes óticas internas e externas e / ou espelhos deve ser realizada periodicamente para otimizar a saída de luz. A frequência de limpeza depende do ambiente em que o aparelho opera: um ambiente humido, enfumaçado ou particularmente sujo pode causar um maior acúmulo de sujeira na óptica da unidade.

- Limpe com um pano macio usando produto de limpeza de vidro normal.
- Deixe sempre as peças secar com cuidado.
- Limpe a óptica externa pelo menos a cada 20 dias. Limpe a óptica interna pelo menos a cada 30/60 dias.

ESPECIFICAÇÕES

Alimentação.....	100-240V~50/60Hz
Consumo.....	120W
Fuse.....	2A
Fonte luz.....	6 x 12W 4-in-1 CREE led's
Cor de temperatura.....	Branco 7000°K
Brilho.....	3200 Lux @ 1m/2494 Lux @ 3m
Ângulo de feixe.....	2°
Proteção.....	IP20
Canais DMX.....	12
Movimentos.....	Rotação: 540° ; Inclinação: 180° (16 bit)
Strobe.....	20 flashes/seg.
Dimmer.....	0-100%
Dimensões.....	20.5 x 15 x 27cm
Peso.....	2.58kg



Produtos elétricos não devem ser descartados no lixo doméstico. Leve-os a um centro de reciclagem. Pergunte às autoridades locais ou ao revendedor sobre a maneira de proceder.

ROLLING EYE 6 X 12 W RGBW

UPUTE ZA UPORABU







SADRŽAJ KARTONA:

- 1 x pokretna glava
- 1 x omega nosač
- 1x mrežni kabel
- 1x korisni priručnik

UPUTE ZA RASPAKIRANJE

Odmah po primanju, pažljivo raspakirajte karton, provjerite sadržaj kako biste bili sigurni da su svi dijelovi prisutni i da su primljeni u dobrom stanju. Odmah obavijestite tvrtku za prijevoz tereta i zadržite materijal za pakiranje na pregled ako se čini da su neki dijelovi oštećeni prilikom otpreme ili da karton sam pokazuje znakove lošeg rukovanja. Zadržite karton i sav materijal za pakiranje. U slučaju da se uređaj mora vratiti u tvornicu, važno je da se uređaj vrati u originalnoj tvorničkoj kutiji i pakiranju.

OBJAŠNENJE SIMBOLA

-  Trokut koji sadrži simbol munje koristi se za označavanje kad god je vaše zdravlje ugroženo (na primjer, zbog strujnog udara).
-  Uskličnik u trokutu ukazuje na posebne rizike pri rukovanju uređajem ili rukovanju njime.
-  Uređaj je u skladu s CE standardima
-  Samo za unutarnju upotrebu
-  Zaštitna klasa I. Zahtijeva uzemljenje
-  Minimalna udaljenost između uređaja i drugih predmeta
-  Ne zurite u svjetlosni snop



VAŽNE SIGURNOSNE UPUTE I UPOZORENJA NA OPASNOST

- Molimo pažljivo pročitajte ove upute, one sadrže važne informacije o instalaciji, korištenju i održavanju ovog proizvoda.
- Molimo vas da ovaj Korisnički vodič sačuvate za buduću upotrebu. Ako prodate jedinicu drugom korisniku, budite sigurni da je i on dobio ovu knjižicu s uputama.
- Uvijek provjerite povezujete li se s odgovarajućim naponom i da mrežni napon na koji se spajate ne bude veći od navedenog na naljepnici ili na stražnjoj ploči učvršćenja.
- Ovaj je proizvod namijenjen samo za unutarnju upotrebu!
- Bitno je da je uređaj uzemljen. Električni priključak mora provesti kvalificirana osoba.
- Kako biste spriječili rizik od požara ili šoka, ne izlažite uređaj kiši ili vlazi. Tijekom rada osigurajte da u blizini jedinice nema zapaljivih materijala.
- Uređaj mora biti instaliran na mjestu s odgovarajućom ventilacijom, najmanje 1,2 m od susjednih površina. Pazite da nisu blokirani otvori za ventilaciju.
- Uvijek odspojite izvor napajanja prije servisiranja ili zamjene osigurača i obavezno ga zamijenite istom veličinom i tipom osigurača.
- Osigurajte učvršćenje na pričvršnom uređaju pomoću sigurnosnog lanca. Nikada ne nosite uređaj samo za glavu. Upotrijebite ručke za nošenje.
- Maksimalna temperatura okoline (T_a) je 35 ° C. Ne koristite uređaj s temperaturama višim od ove.
- U slučaju ozbiljnih problema s radom odmah prestanite koristiti jedinicu. Nikada nemojte pokušavati sami popraviti jedinicu. Popravci koje obavljaju nekvalificirane osobe mogu dovesti do oštećenja ili kvara. Molimo kontaktirajte najbliži ovlaštenu centar za tehničku pomoć. Uvijek koristite istu vrstu rezervnih dijelova.

- Ne spajajte uređaj na prigušeni paket.
- Pazite da mrežni kabel nikada ne bude presav ili oštećen.
- Nikada nemojte odspajati kabel za napajanje povlačenjem ili povlačenjem kabela.
- Izbjegavajte izravno izlaganje očiju izvoru svjetlosti dok je uključen.
- Proizvod je samo u dekorativne svrhe i nije prikladan za osvjetljenje soba u domaćinstvu.
- Izvor svjetlosti ove svjetiljke nije zamjenjiv. Kad dostigne kraj svog životnog vijeka, cijelu jedinicu treba baciti.
- **DISKONEKTNI UREĐAJ:** Ako se glavni uređaj ili spojnica uređaja koriste kao uređaj za odspajanje, uređaj za odspajanje mora ostati lako funkcionalan.

MONTAŽA

Jedinicu treba montirati kroz rupe za vijke na nosaču. Uvijek osigurajte da je jedinica čvrsto učvršćena kako biste izbjegli vibracije i klizanje tijekom rada. Uvijek osigurajte da je konstrukcija na koju pričvršćujete jedinicu sigurna i da može podnijeti težinu 10 puta veću od težine jedinice. Također uvijek koristite sigurnosni kabel koji može držati 12 puta veću težinu jedinice kada instalirate učvršćenje.

Opremu moraju popraviti profesionalci na mjestu koje je nedostupno ljudima i gdje nitko ne može proći pored nje ili ispod nje.

ORIJENTACIJA

Ovaj se uređaj može postaviti u bilo kojem položaju pod uvjetom da postoji dovoljno prostora za ventilaciju.

RIGIGIRANJE

LED pokretna glava pruža jedinstveni sklop nosača koji integrira dno postolja, uključeni 'omega nosač' i točku postavljanja sigurnosnog kabela u jednu jedinicu (vidi ilustraciju s desne strane). obavezno upotrijebite odgovarajuću stezaljku s priloženim omega nosačem pomoću vijka M10 umetnutog kroz središnju rupu "omega nosača".

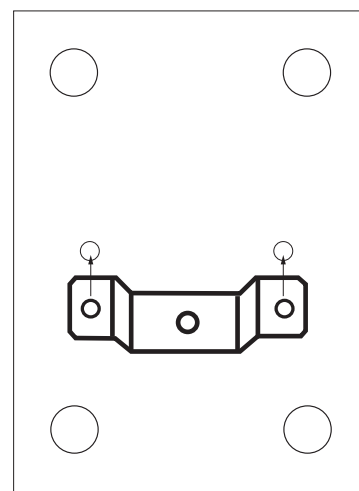

ZAMJENA OSIGURAČA

- Odvijačem s ravnom glavom izvucite držač osigurača iz njegova kućišta.
- Izvadite oštećeni osigurač iz držača i zamijenite potpuno istim osiguračem.
- Vratite držač osigurača na svoje mjesto i ponovno spojite napajanje.
- Osigurač se nalazi unutar ovog pretinca. Izvadite pomoću odvijača s ravnom glavom.

POVEZIVANJE UČVRŠĆENJA

Trebat će vam serijska podatkovna veza za pokretanje svjetlosnih emisija jednog ili više čvora pomoću DMX-512 kontrolera ili za pokretanje sinkroniziranih emisija na dva ili više čvora postavljenih u glavni / podređeni način rada. Kombinirani broj kanala potreban za sva učvršćenja na serijskoj podatkovnoj vezi određuje broj učvršćenja koja podatkovna veza može podržati.

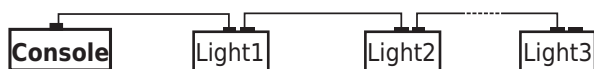

Važno: Uređaji na serijskoj / podatkovnoj vezi moraju biti povezani lancima u jedan redak. Maksimalna preporučena udaljenost serijske podatkovne veze: 100 metara. Maksimalni preporučeni broj čvora na serijskoj podatkovnoj vezi: 32 čvora

KABELSKI PRIKLJUČCI

Kabli moraju imati muški XLR konektor na jednom kraju i ženski XLR konektor na drugom kraju.

KONFIGURACIJA DMX KONEKTORA

Završetak smanjuje pogreške u signalu. Da biste izbjegli probleme i smetnje u prijenosu signala, uvijek je poželjno spojiti DMX terminator signala.

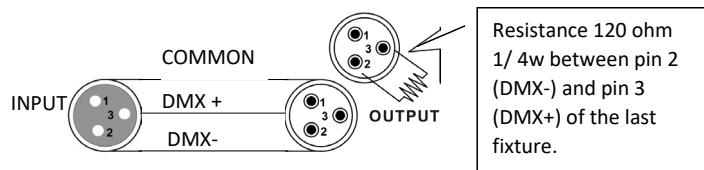

OPREZ

Ne dopustite kontakt između zajedničkog i uzemljenog kućišta učvršćenja. Uzemljenje zajedničkog može uzrokovati petlju uzemljenja, a vaš uređaj može raditi nestalno. Ispitajte kabele s mjeračem ohma kako biste provjerili ispravan polaritet i osigurali da pinovi nisu uzemljeni ili kratko spojeni na štit ili međusobno.

POSTAVLJANJE DMX SERIJSKE PODATKOVNE VEZE

1. Spojite (muški) 3-polni priključak DMX kabela na izlazni (ženski) 3-polni konektor kontrolera.
2. Spojite kraj kabela koji dolazi iz kontrolera koji će imati (ženski) 3-polni konektor na ulazni konektor sljedećeg učvršćenja koji se sastoji od (muškog) 3-polnog konektora.
3. Zatim nastavite s povezivanjem s izlaza kao što je gore navedeno na ulaz sljedećeg učvršćenja i tako dalje.

POVEZIVANJE GLAVNOG I PODREĐENOG UČVRŠĆENJA

1. Spojite (muški) 3-polni priključak DMX kabela na izlazni (ženski) 3-polni konektor prvog učvršćenja.
2. Spojite kraj kabela koji dolazi od prvog učvršćenja koje će imati (ženski) 3-polni konektor na ulazni konektor sljedećeg učvršćenja koji se sastoji od (muškog) 3-polnog konektora. Zatim nastavite s povezivanjem s izlaza kao što je gore navedeno na ulaz sljedećeg učvršćenja i tako dalje

Često postavljanje za master-slave i samostalni rad zahtijeva da se prvo učvršćenje u lancu u tu svrhu pokrene bilo postavkama na upravljačkoj ploči ili DIP-sklopkama. Kao drugo, uređaji koji slijede također mogu zahtijevati postavku slave. Cjelovite upute za ovu vrstu postavljanja i konfiguracije potražite u odjeljku "Upute za uporabu" u ovom priručniku.

UPUTE ZA UPORABU

NAVIGACIJA KROZ UPRAVLJAČKU PLOČU

Pristupite funkcijama upravljačke ploče pomoću četiri gumba na ploči smještenih ispod LCD zaslona..

Dugme	Funkcija
IZBORNIK	Koristi se za pristup izborniku ili za povratak na prethodnu opciju izbornika
GORE	Pomiče se kroz opcije izbornika u rastućem redoslijedu
DOLJE	Pomiče se kroz opcije izbornika u padajućem redoslijedu
UNESI	Koristi se za odabir i spremanje trenutnog izbornika ili opcije unutar izbornika



Kad je odabrana funkcija izbornika, na zaslonu će se odmah prikazati prva dostupna opcija za odabranu funkciju izbornika. Za odabir stavke izbornika pritisnite <ENTER>.

MAPA IZBORNIKA

Pritiskajte tipku <MODE> dok ne dođete do željene funkcije izbornika. Upotrijebite gumbе <UP> i <DOWN> za kretanje kroz opcije izbornika. Pritisnite gumb <ENTER> za odabir trenutno prikazane funkcije izbornika ili za omogućavanje opcije izbornika. Za povratak na prethodnu opciju ili izbornik bez promjene vrijednosti pritisnite gumb <MODE>. Nakon nekoliko sekundi, LED zaslon vratit će se tijekom rada dok se ne pritisne drugi gumb.

OPCIJA	UPUTA
A001-A512	Postavljanje DMX adrese
A1 1-A1 9	Automatski način rada
S1 1-S1 9	Način upravljanja zvukom, 1-9 je razina osjetljivosti zvuka

TABLICA DEFINICIJE 12 KANALA

12CH	Funkcija	DMX vrijednost	Opis
1	Pan	0-255 (prikaz, stručni)	Pomicanje 0-540 °
2	Nagib	0-255 (prikaz, stručni)	Pomicanje 0-180 °
3	P / T brzina	0-255 (prikaz, stručni)	P / T Brzina od brze do spore
4	Rotacija kotača leće	0-127	0-360 ° rotirati
		128-191 (prikaz, stručni)	Beskrajna rotacija naprijed iz usporenog u brzo
		192-255	Obrnuti besekrajno okretanje s polakog na brzo
5	Dimmer	0-255 (prikaz, stručni)	Linearni prigušivač od tamnog do svijetlog
6	Strobe	0-9	Nema funkcije
		10-255 (prikaz, stručni)	Strobe od sporog do brzog

7	Crvena	0-255 (prikaz, stručni)	Crveni prigušivač od tamnog do svijetlog
8	Zelena	0-255 (prikaz, stručni)	Zeleni prigušivač od tamnog do svijetlog
9	Plava	0-255 (prikaz, stručni)	Plavi prigušivač od tamnog do svijetlog
10	Bijela	0-255 (prikaz, stručni)	Bijeli prigušivač od tamnog do svijetlog
11	Makro funkcija	0-50	CH1-CH1 Vrijedi
		51-150 (prikaz, stručni)	Slučajno automatsko trčanje
		150-255 (prikaz, stručni)	Kontrola zvuka
12	Resetirati	0-250	Nijedna
		251-255 (prikaz, stručni)	Resetiraj nakon 3 sekunde

ČIŠĆENJE UČVRŠĆENJA

Čišćenje unutarnjih i vanjskih optičkih leća i / ili ogledala mora se provoditi povremeno kako bi se optimizirao izlaz svjetlosti. Učestalost čišćenja ovisi o okolini u kojoj uređaj radi: vlažna, zadimljena ili posebno prljava okolina može prouzročiti veće nakupljanje nečistoće na optici uređaja.

- Očistite mekom krpom uobičajenom tekućinom za čišćenje stakla.
- Dijelove uvijek pažljivo osušite.
- Očistite vanjsku optiku najmanje svakih 20 dana. Očistite unutarnju optiku najmanje svakih 30/60 dana.

TEHNIČKI PODACI

Napajanje.....	100-240V ~ 50 / 60Hz
Potrošnja	120W
Osigurač.....	2A
Izvor svjetlosti.....	6 x 12W CREE 4 u 1 vodio je
Temperatura boje.....	Bijela 7000 ° K
Svjetlina	3200 Lux u boji u boji na 1m / 2494 Lux u boji u boji na 3m
Kut svjetlosnog snopa	2°
Zaštita.....	IP20
DMX kanali.....	12
Pokreti.....	Tava: 540°; Nagib: 180° (16 bita)
Strobe	20 bljeskova / sek.
Dimmer	0-100%
Dimenzije	20,5 x 15 x 27 cm
Težina	2,58 kg

Električni proizvodi ne smiju se odlagati u kućni otpad. Molimo vas da ih odnesete u centar za reciklažu. Pitajte lokalne vlasti ili prodavača o načinu na koji trebate postupiti.



Any questions or problems? Contact us on facebook



Find out more about us on www.lotronic.net

*Imported from China by **LOTRONIC S.A.***

Avenue Zénobe Gramme 9

B-1480 Saintes



www.ibiza-light.com

©Copyright LOTRONIC 2021