

Pioneer

SX-10AE

RECEPTEUR STEREO

► Mode d'emploi Manual de instrucciones

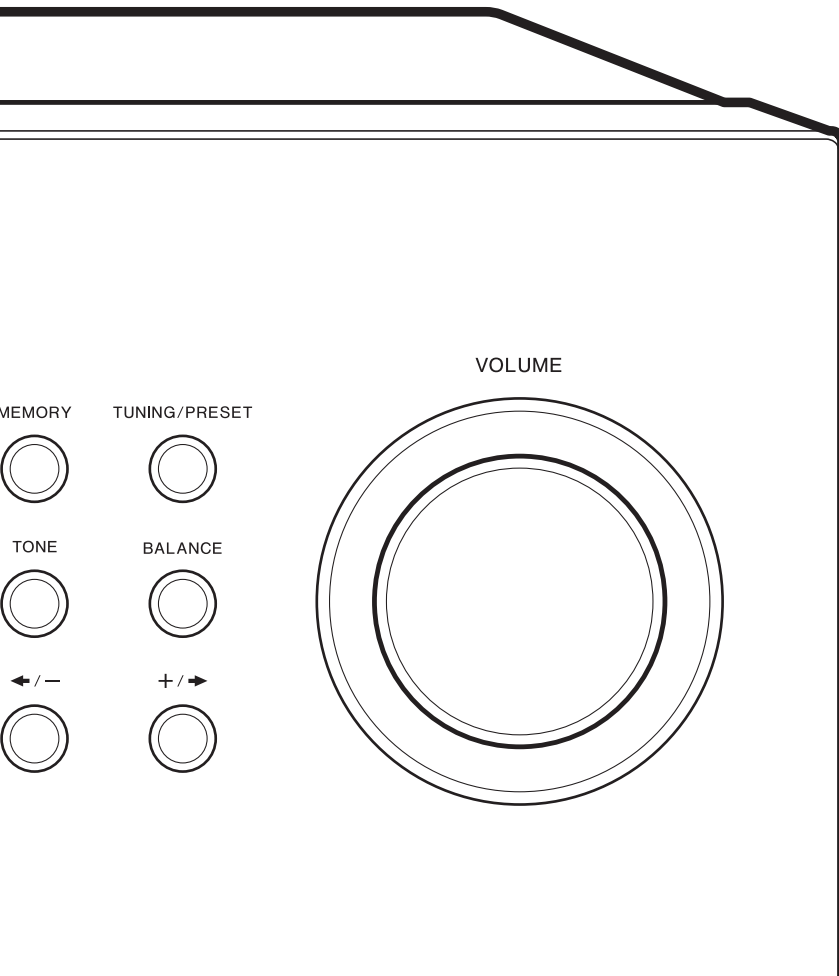
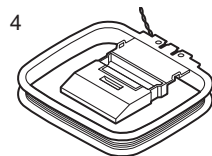
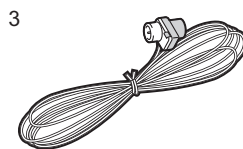
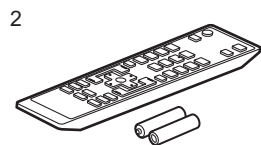
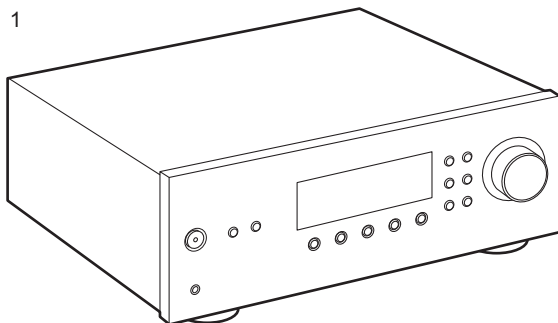

Table des matières

Avant de démarrer	2
Ce que contient la boîte	3
Nom des pièces	4
Nom des pièces	4
Installation	8
Étape 1 : Raccorder les enceintes	8
Étape 2 : Raccorder un autre périphérique externe	9
Étape 3 : Raccordement des autres câbles	10
Lecture	11
Lecture du son provenant d'un périphérique externe	11
Lecture BLUETOOTH®	12
Écoute de la radio AM/FM	13
Mémorisation d'une station	15
Nommer les Stations Radio prééglées	16
Ajustement de la qualité du son	17
Configuration	18
Menu Setup	18
Autres	21
Dépannage	21
Caractéristiques générales	23

Ce que contient la boîte



1. Appareil principal (1)
 2. Télécommande (RC-963R) (1), piles (AAA/R03) (2)
 3. Antenne d'intérieur FM (1)
 4. Antenne d'intérieur AM (1)
- Mode d'emploi (ce document) (1)
- Raccordez des enceintes ayant une valeur d'impédance comprise entre 4 Ω et 16 Ω . Notez que pour raccorder les deux bornes des SPEAKERS A et B, il faut utiliser des enceintes ayant 8 Ω à 16 Ω d'impédance.
 - Le cordon d'alimentation devra être branché uniquement lorsque tous les autres raccordements seront effectués.
 - Nous n'acceptons en aucun cas la responsabilité des dommages résultant d'une connexion à des équipements fabriqués par d'autres sociétés.
 - Les spécifications et l'aspect peuvent changer sans préavis.

Nom des pièces

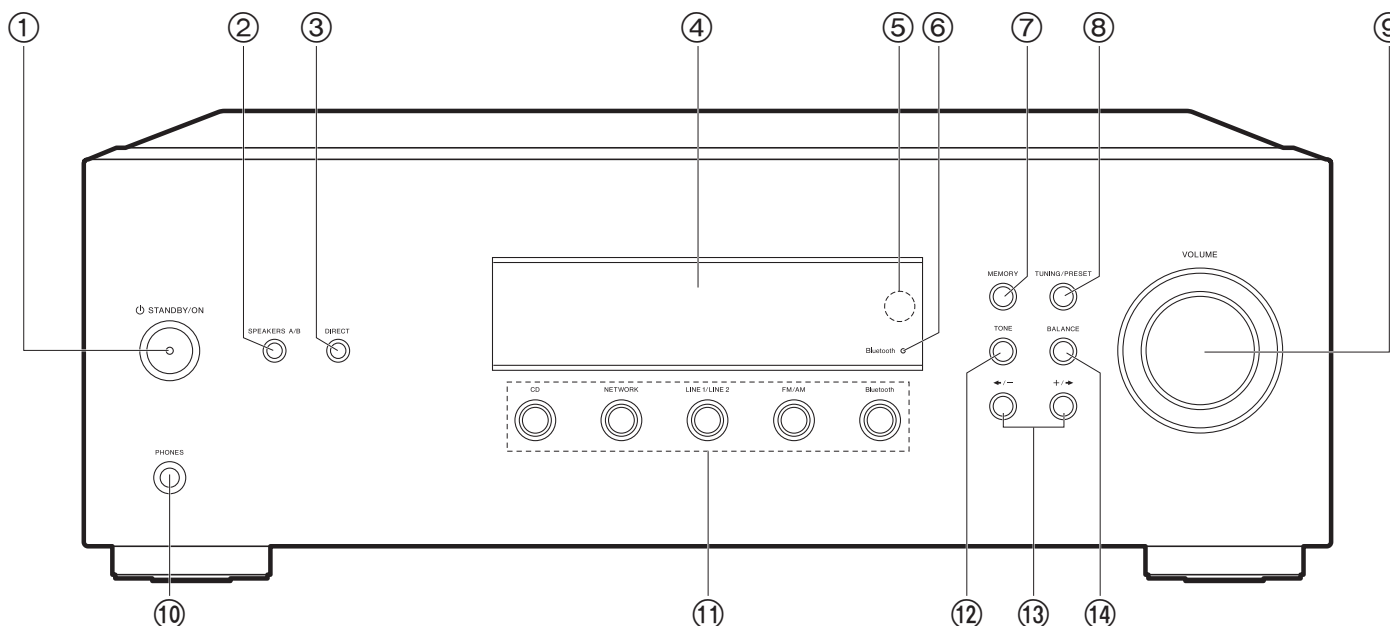

Panneau frontal

1. Touche STANDBY/ON
2. Touche SPEAKERS A/B : Choisir les bornes pour reproduire le son entre SPEAKERS A/ B.
3. Touche DIRECT : Passe au mode DIRECT qui reproduit un son pur tel qu'il a été créé.
4. Afficheur (P5)
5. Capteur de la télécommande : Reçoit les signaux de la télécommande.
 - La portée du signal de la télécommande est d'environ 16'/5 m, à un angle de 20° de l'axe perpendiculaire et à un angle de 30° de chaque côté.
6. Témoin Bluetooth : S'allume lorsque l'appareil est connecté par BLUETOOTH. Il clignotera pendant l'appairage ou si la connexion est défectueuse.
7. Touche MEMORY : Permet de mémoriser les stations de radio AM/FM (P15).
8. Touche TUNING/PRESET : Basculez entre le mode TUNING, où vous sélectionnez une

fréquence pour syntoniser sur une station, et le mode PRESET, où vous sélectionnez une station pré réglée.

9. VOLUME
10. Prise PHONES : Permet de raccorder un casque stéréo avec une fiche standard (Ø1/4"/ 6,3 mm de diamètre).
11. Touches sélecteur d'entrée : Change l'entrée à lire.
12. Touche TONE : Passe au mode TONE qui active les BASS et les TREBLE. Après avoir basculé sur le mode TONE, appuyez une nouvelle fois pour afficher les réglages pour "Bass", "Treble", et "P.BASS" à chaque pression.
13. Touches / , / : Utilisées pour syntoniser sur les stations de radio AM/FM, sélectionner les numéros prédéfinis et régler la qualité du son.
14. Touche BALANCE : Règle l'équilibre de la sortie des sons provenant des enceintes gauche et droite (P17).

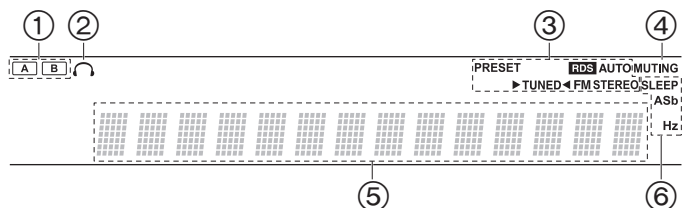

Afficheur

1. Le système d'enceinte actuellement sélectionné s'allume.
2. S'allume lorsque le casque audio est connecté.
3. S'allume sous les conditions suivantes.
 PRESET : le mode PRESET a été sélectionné avec la touche TUNING/PRESET de l'appareil principal.
 RDS (Modèles européen et australien) : Reçoit une diffusion RDS.
 AUTO : Lorsque le mode syntonisation est automatique.
 ▶TUNED◀ : Réception de la radio AM/FM.
 FM STEREO : Réception en FM stéréo.
4. Clignote lorsque le mode sourdine est activé.
5. Affiche la radio et différentes autres informations.
6. S'allume sous les conditions suivantes.
 SLEEP: Le minuteur de veille a été défini.
 ASb : Auto Standby a été défini.
 Hz : peut s'allumer lorsque "Tuner Setting" dans le menu Setup est en cours de réglage.

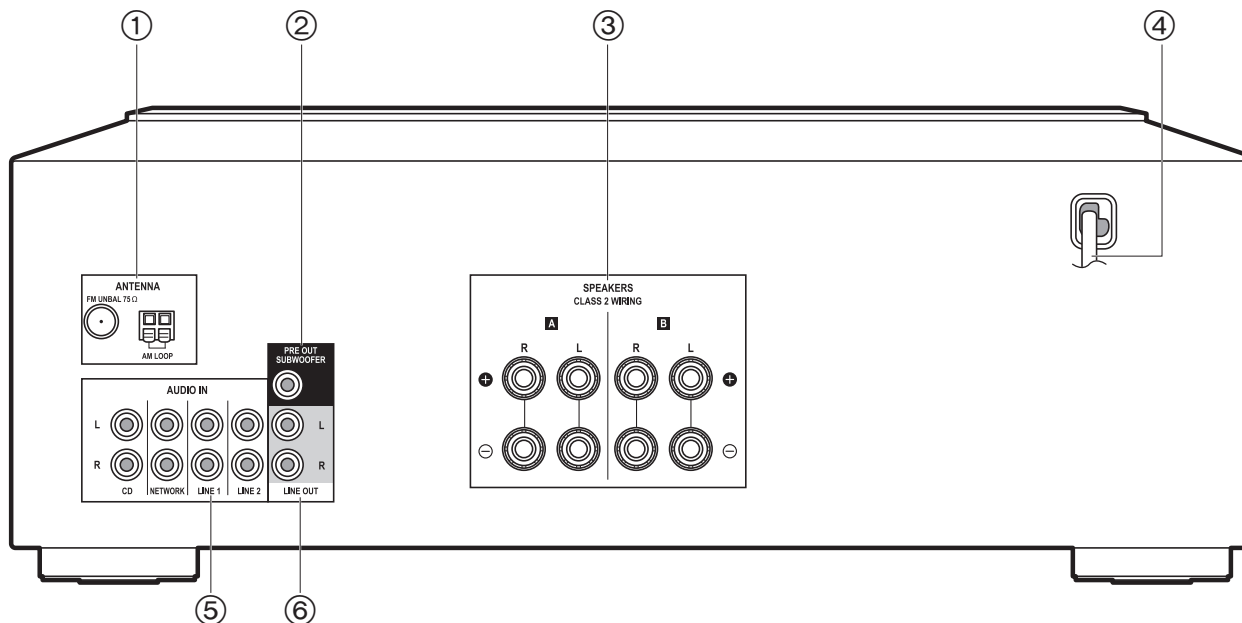

Panneau arrière

1. Bornes FM UMBAL 75Ω/AM LOOP ANTENNA : Branchez l'antenne d'intérieur FM fournie et l'antenne d'intérieur AM.
2. Prise PRE OUT SUBWOOFER : Permet de raccorder un caisson de basse sous tension avec un câble pour caisson de basse.
3. Prises SPEAKERS : Permet de raccorder les enceintes avec des câbles d'enceinte. Vous pouvez raccorder une paire d'enceintes gauche et droite à chacune des bornes A/B.
4. Cordon d'alimentation
5. Prises AUDIO IN : Permet l'entrée des signaux audio provenant d'un autre périphérique externe à l'aide d'un câble audio analogique.
6. Prises LINE OUT : Permet de raccorder un périphérique d'enregistrement, comme un enregistreur de cassettes. Raccordez un périphérique d'enregistrement aux prises AUDIO IN à l'aide d'un câble audio analogique.

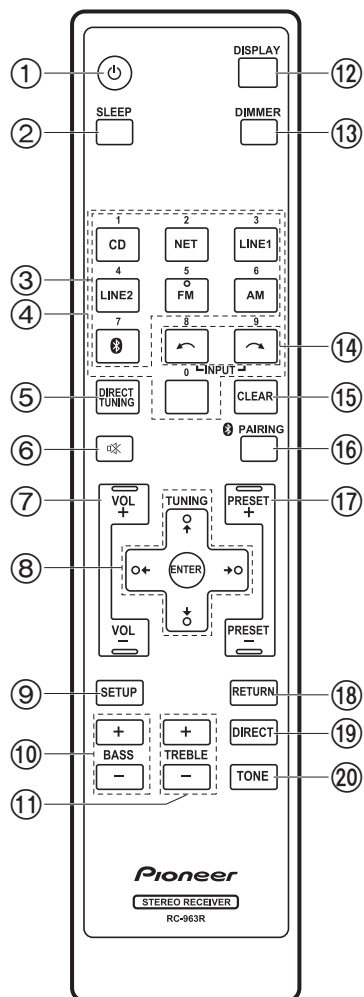

Télécommande

1. Touche STANDBY/ON
2. Touche SLEEP : Permet de régler la minuterie de veille (P20).
3. Boutons INPUT SELECTOR : Change l'entrée à lire.
4. Touches numérotées
5. Touche DIRECT TUNING : Utilisez pour sélectionner le numéro d'une station de radio pré-réglée ou pour saisir directement la fréquence de la station.
6. Touche : Mise temporaire de l'audio en sourdine. Appuyer une nouvelle fois pour annuler la mise en sourdine.
7. Touches VOLUME
8. Touches du curseur (Haut / Bas / Gauche / Droite), ENTER : Permet de sélectionner l'élément à l'aide des touches du curseur et d'appuyer sur ENTER pour valider.
9. Touche SETUP : Vous pouvez afficher les éléments de réglage avancés sur l'écran pour vous offrir une expérience encore meilleure (P18).
10. Boutons BASS : Améliorez ou modérez la gamme des graves (P17).
11. Boutons TREBLE : Améliorez ou modérez la gamme des aigus (P17).
12. Touche DISPLAY : Modifie l'information affichée.
13. Touche DIMMER : Permet de régler la luminosité de l'afficheur sur trois niveaux. Il ne peut pas être complètement éteint.
14. Touches : Sélectionnez l'entrée à lire. L'entrée change CD → NETWORK → LINE 1 → LINE 2 → FM → AM → BLUETOOTH chaque fois que vous appuyez sur la touche .
15. Touche CLEAR : Permet de supprimer tous les caractères que vous avez saisis comme texte.
16. Touche PAIRING : Permet de connecter à un autre périphérique compatible avec la technologie sans fil BLUETOOTH (P12).
17. Boutons PRESET : Utilisées pour sélectionner les stations de radio AM/FM (P15).
18. Touche RETURN : Permet à l'affichage de revenir à son état précédent durant le réglage.
19. Touche DIRECT : Passe au mode DIRECT qui reproduit un son pur tel qu'il a été créé (P17).
20. Touche TONE : Passe au mode TONE qui active les BASS et les TREBLE (P17).

Étape 1 : Raccorder les enceintes

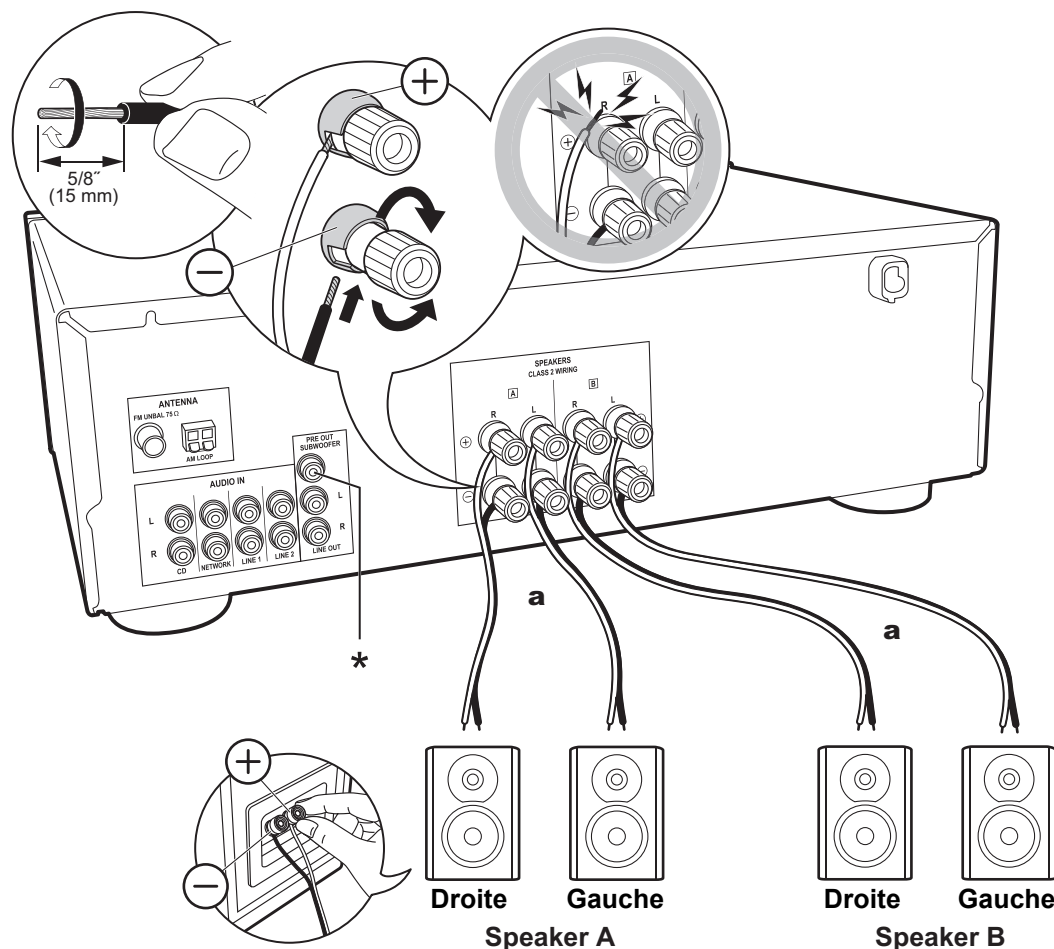

a Câble d'enceinte

Vous pouvez connecter comme système d'enceintes deux systèmes, l'Enceinte A et l'Enceinte B. Pour raccorder uniquement un seul ensemble, raccordez les bornes SPEAKERS A. Avec un seul ensemble, utilisez les enceintes ayant une valeur d'impédance comprise entre 4 Ω et 16 Ω .

Notez que pour raccorder les deux bornes des SPEAKERS A et B, il faut utiliser des enceintes ayant 8 Ω à 16 Ω d'impédance.

Raccordez les câbles d'enceinte de manière à ce que les fils ne ressortent pas des prises de l'enceinte. Si les fils dénudés des enceintes entrent en contact avec le panneau arrière ou si les fils + et - se touchent, le circuit de protection sera activé.



Setup

- Lorsque raccordé comme un système d'enceinte B, vous pouvez reproduire le même son que le système d'enceinte A en basculant entre A/B/A+B. Appuyez sur la touche SPEAKER A/B de l'appareil principal pour basculer. La sélection change à chaque pression dans l'ordre suivant : SPEAKER A, SPEAKER B, SPEAKER A+B, Off.
- Si l'une des enceintes raccordées possède une impédance située entre 4 Ω et moins de 6 Ω , ou si un système d'enceinte B doit être utilisé, appuyez sur la touche SETUP (P7) de la télécommande, et réglez "SP Impedance" sur "4 ohm".

(*) Vous pouvez également raccorder un caisson de basse sous tension à la prise PRE OUT SUBWOOFER pour amplifier la lecture des graves. Utilisez un câble de caisson de basse pour le raccordement.

Étape 2 : Raccorder un autre périphérique externe

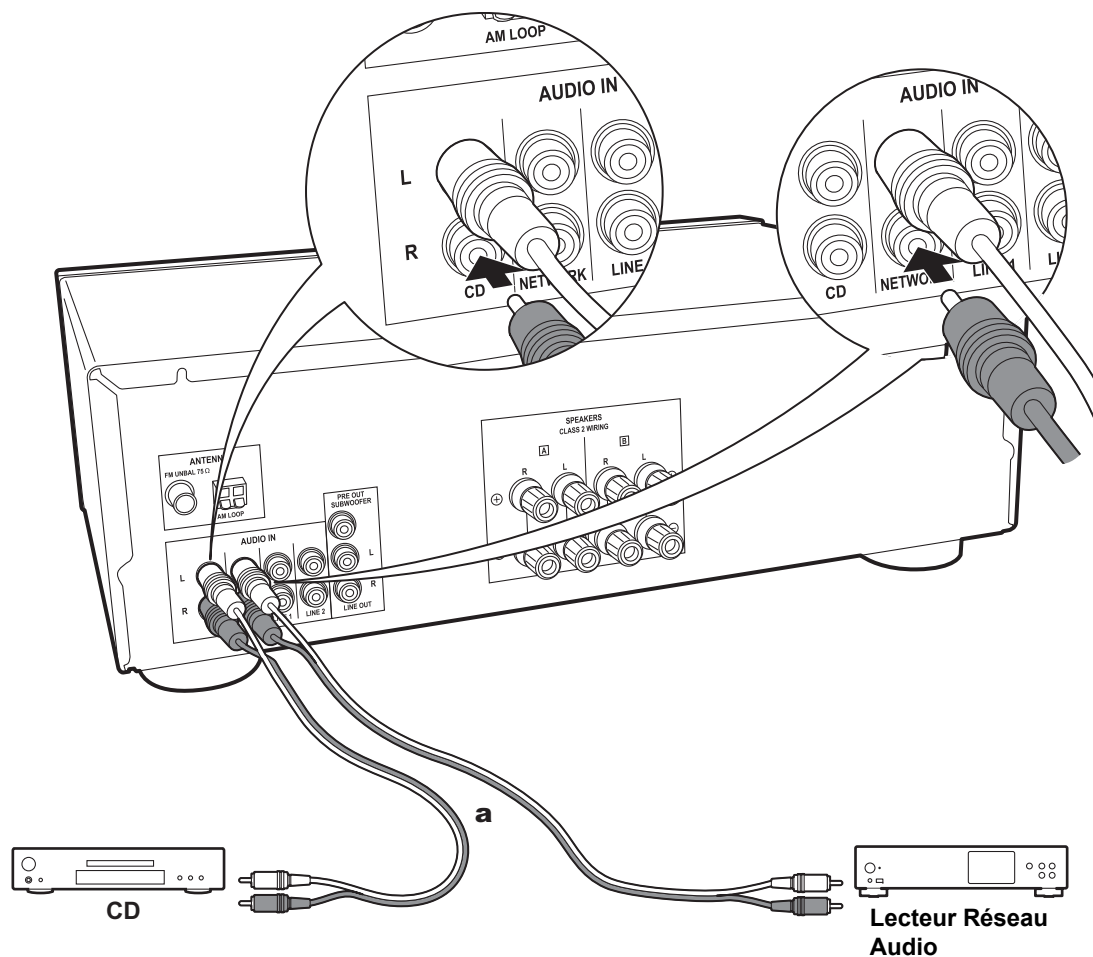

a Câble audio analogique

Connexion AUDIO IN

Raccordez un autre périphérique externe à l'aide d'un câble audio analogique.

Étape 3 : Raccordement des autres câbles

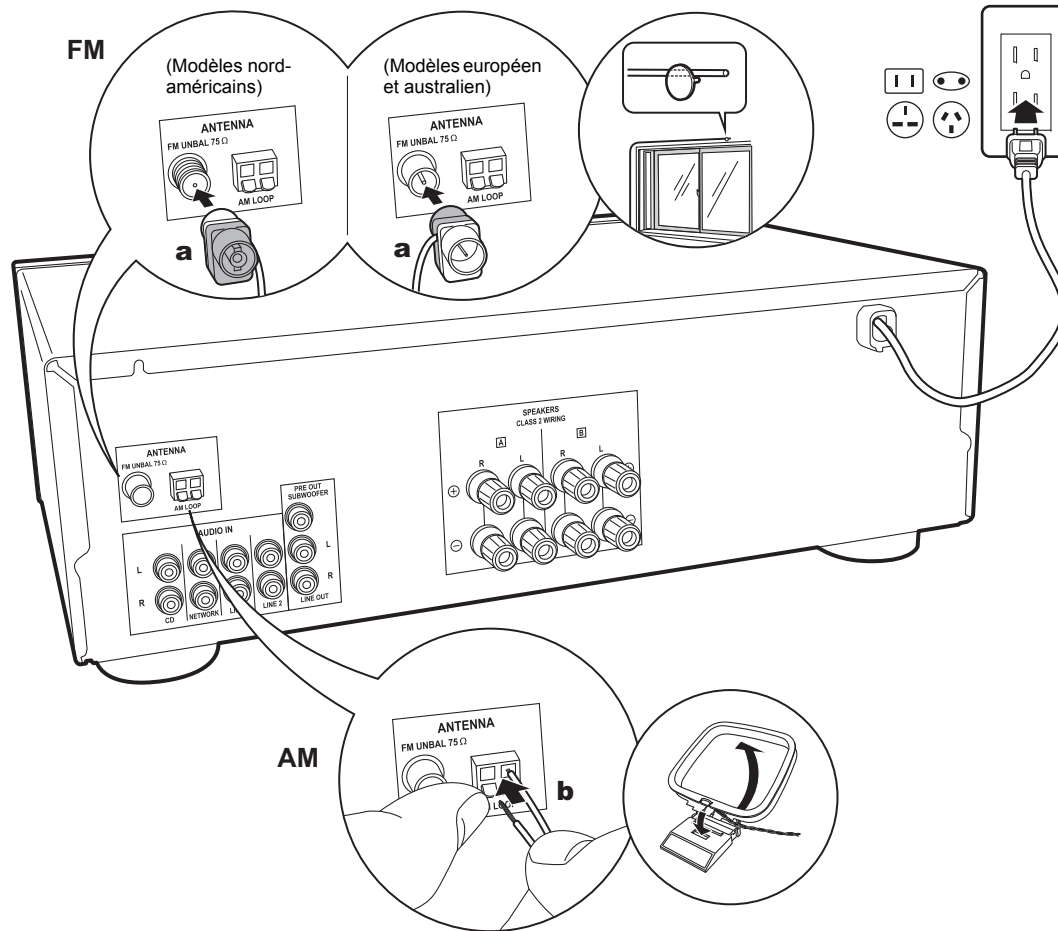

Raccordement de l'antenne

Déplacez l'antenne tout en écoutant la radio pour trouver la meilleure position de réception.

Branchement du cordon d'alimentation

Le cordon d'alimentation doit être connecté uniquement lorsque toutes les autres connexions sont effectuées.

a Antenne d'intérieur FM, **b** Antenne d'intérieur AM

Lecture du son provenant d'un périphérique externe

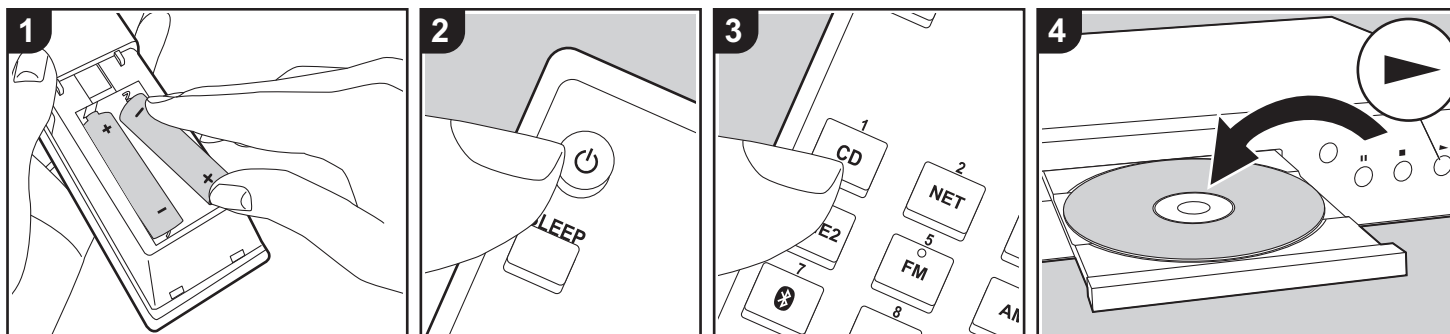

Commandes de base

Vous pouvez écouter le son provenant des autres périphériques externes tels que des lecteurs CD avec cet appareil.

Effectuez la procédure suivante lorsque l'appareil est en marche.

1. Appuyez sur la touche du sélecteur d'entrée (a) de la télécommande portant le même nom que la prise à laquelle vous avez raccordé le lecteur pour changer l'entrée.

Par exemple, appuyez sur la touche CD pour lire le lecteur raccordé à la prise CD. Appuyez sur NET pour écouter le son du Lecteur réseau audio.

2. Démarrez la lecture sur le lecteur raccordé.

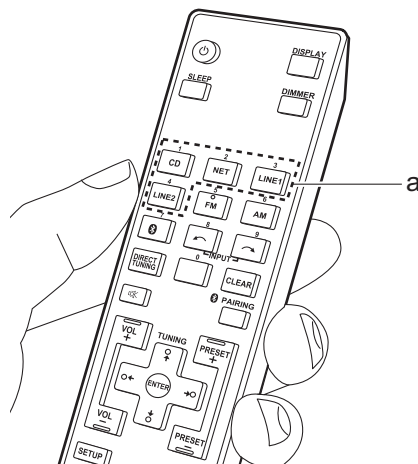

Lecture BLUETOOTH®

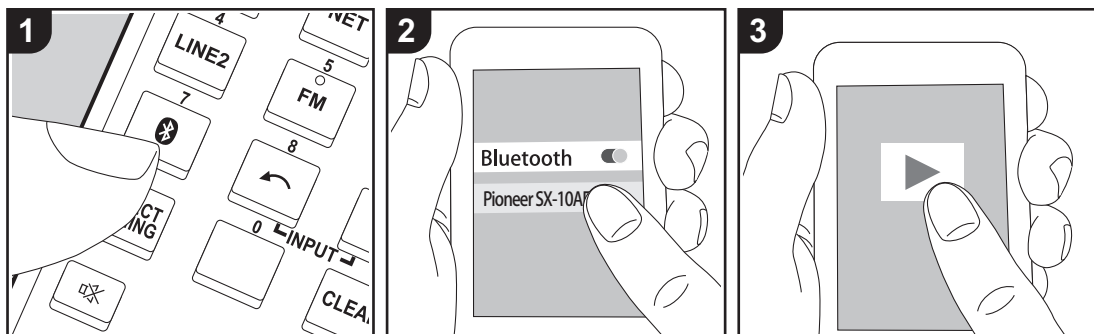

Vous pouvez lire à distance la musique d'un smartphone ou d'un autre périphérique compatible avec la technologie sans fil BLUETOOTH. Effectuez la procédure suivante lorsque l'appareil est en marche.

Jumelage

1. Lorsque vous appuyez sur  (a), "Now Pairing..." apparaît sur l'afficheur de cet appareil et le mode appairage s'active.

Now Pairing . . .

2. Activez (mettez en marche) la fonction BLUETOOTH du périphérique compatible avec la technologie sans fil BLUETOOTH, puis sélectionnez cet appareil parmi les périphériques affichés. Si un mot de passe est requis, entrez "0000".
 - Cet appareil s'affiche sous le nom "Pioneer SX-10AE".
 - Pour connecter un autre périphérique

compatible avec la technologie sans fil BLUETOOTH, appuyez sur PAIRING (b), puis effectuez l'étape 2. Cet appareil peut mémoriser les données de huit périphériques appairés.

- La zone de couverture est d'environ 32'/10 m. Notez que la connexion n'est pas toujours garantie avec tous les périphériques compatibles avec la technologie sans fil BLUETOOTH.

Écouter

1. Effectuez la procédure de connexion sur le périphérique compatible avec la technologie sans fil BLUETOOTH. L'entrée de cet appareil passe automatiquement sur "BLUETOOTH".
2. Lisez les fichiers musicaux. Augmentez le volume du périphérique compatible avec la technologie sans fil BLUETOOTH jusqu'à un niveau correct.
 - À cause des caractéristiques de la technologie sans fil BLUETOOTH, le son

produit par cet appareil peut être légèrement en retard par rapport au son lu par le périphérique compatible avec la technologie sans fil BLUETOOTH.

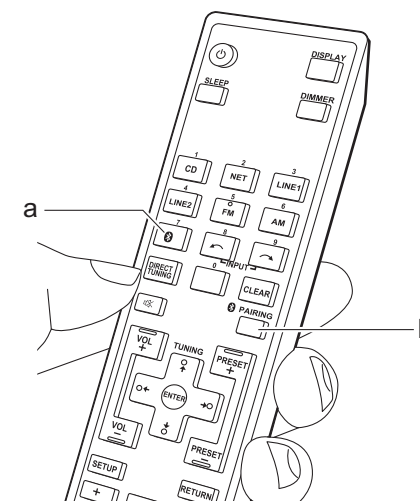

Écoute de la radio AM/FM

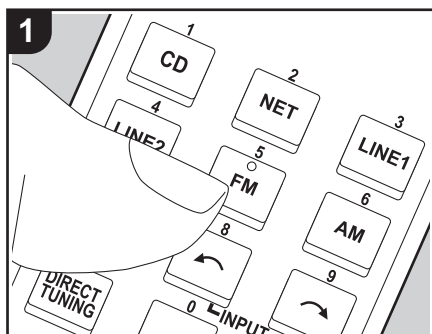

Vous pouvez réceptionner des stations de radio AM/FM sur cet appareil grâce au tuner intégré. Effectuez la procédure suivante lorsque l'appareil est en marche.

■ Réglage d'une station de radio

Syntonisation automatique

Par défaut, cet appareil est réglé sur le mode de réglage automatique. Si le signal provenant d'une station est faible effectuez la procédure de "Syntonisation manuelle" dans la section suivante. Notez que si vous effectuez la syntonisation manuelle, la réception des émissions FM sera monophonique plutôt que stéréo, quelle que soit la sensibilité de la réception.

1. Appuyez sur les touches AM ou FM (e) de la télécommande.
2. Lorsque vous appuyez sur les touches haut/bas du curseur (c) de la télécommande, la syntonisation automatique démarre et la recherche

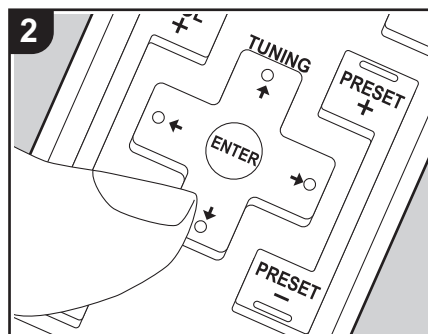

s'arrête lorsqu'une station est trouvée. Lorsqu'une station de radio est syntonisée, le témoin "▶TUNED◀" s'allume sur l'afficheur. Lorsqu'une station de radio FM stéréo est syntonisée, le témoin "FM STEREO" s'allume.

Syntonisation manuelle

Si vous effectuez la syntonisation manuelle, la réception des émissions FM sera monophonique plutôt que stéréo, quelle que soit la sensibilité de la réception.

1. Appuyez sur les touches AM ou FM (e) de la télécommande.
2. Après avoir appuyé sur SETUP (d) sur la télécommande, utilisez les touches haut/bas du curseur (c) pour sélectionner "Mono" en "Tuner Setting" - "Tuning Mode", puis appuyez sur ENTER pour régler.

Mode : Mono

3. Tout en appuyant sur les touches haut/bas du curseur (c) de la télécommande, sélectionnez la station de radio désirée.

- La fréquence change de 1 pas chaque fois que vous appuyez sur les touches Haut/Bas. La fréquence change en continu si le bouton est maintenu enfoncé, et s'arrête lorsque le bouton est relâché.

Syntonisation des stations par fréquence

Cela vous permet de saisir directement la fréquence de la station de radio que vous souhaitez écouter.

1. Appuyez sur les touches AM ou FM (e) de la télécommande.
2. Appuyez deux fois sur DIRECT TUNING (b) de la télécommande.
3. À l'aide des touches numériques (a) de la télécommande, saisissez la fréquence de la station de radio dans les 8 secondes.

- Pour saisir 87,5 (FM), par exemple, appuyez sur 8, 7, 5, ou 8, 7, 5, 0. Si vous saisissez un mauvais numéro, appuyez de nouveau deux fois sur DIRECT TUNING et réessayez.

Réglage du pas de fréquence AM (Modèles européen et australien) :

Appuyez sur la touche SETUP de la télécommande, puis utilisez les touches du curseur et ENTER de la télécommande pour sélectionner "Tuner Setting" – "AM Freq Step" et sélectionnez le pas de fréquence de votre région. Notez que lorsque ce paramètre est modifié, toutes les radios préréglées sont supprimées.

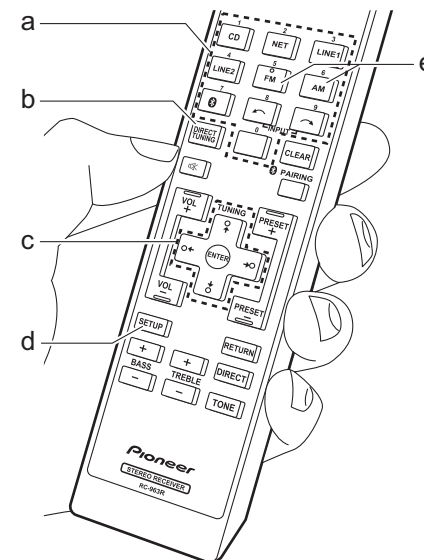

■ Utilisation du RDS (Modèles européen et australien)

RDS est l'acronyme de Radio Data System, un système de transmission de données par signaux radio FM. Dans les régions qui utilisent le RDS, le nom de la station radio s'affiche lorsque vous syntonisez les informations du programme de diffusion d'une station radio. De plus, lorsque vous appuyez sur la touche DISPLAY de la télécommande dans cet état, vous pouvez utiliser les fonctions suivantes.

Affichage de texte d'information (Radio Text)

1. Pendant que le nom de la station apparaît sur l'afficheur, appuyez une fois sur la touche DISPLAY de la télécommande.
Les informations texte diffusées par la station (texte radio) apparaissent en défilant sur l'afficheur. "No Text" s'affiche lorsqu'aucune information de texte n'est disponible.

Recherche des stations par type de programme

1. Pendant que le nom de la station apparaît sur l'afficheur, appuyez deux fois sur la touche DISPLAY de la télécommande.
2. Appuyez sur les curseurs gauche/droite de la télécommande pour sélectionner le type de programme que vous désirez trouver, puis appuyez sur ENTER pour lancer la recherche.

- Les types de programme affichés sont les suivants : News (Reportages d'actualité) / Affairs (Questions d'actualité) / Info (Informations) / Sport / Educate (Enseignement) / Drama / Culture / Science (Sciences et Technologie) / Varied / Pop M (Musique Pop) / Rock M (Musique Rock) / Easy M (Station de musique grand public) / Light M (Classique pour amateur) / Classics (Classique pour connaisseur) / Other M (Autre musique) / Weather / Finance / Children (Programmes pour enfants) / Social (Affaires sociales) / Religion / Phone In / Travel / Leisure / Jazz (Musique jazz) / Country (Musique country) / Nation M (Variétés nationales) / Oldies (Anciens tubes) / Folk M (Musique folk) / Document (Documentaire)
 - De plus, il y a trois autres types de programmes, Alarm, Test (Test d'alarme), et None. Alarm et Test (Test d'alarme) sont utilisés pour les annonces d'urgence. None s'affiche lorsqu'un type de programme est introuvable.
 - Les informations affichées peuvent parfois ne pas correspondre au contenu diffusé par la station.
3. Lorsqu'une station est trouvée, le nom de la station clignote sur l'afficheur. Appuyez sur ENTER pendant le clignotement pour lancer la réception de la station. Si vous n'appuyez pas sur ENTER, l'appareil cherchera une autre station.
 - Si aucune station n'est trouvée, le message "Not Found" s'affiche.

- Des caractères inhabituels peuvent s'afficher lorsque l'appareil reçoit des caractères non pris en charge. Cependant, cela ne constitue pas un dysfonctionnement. De plus, si le signal provenant d'une station est faible, les informations peuvent ne pas s'afficher.

Mémorisation d'une station

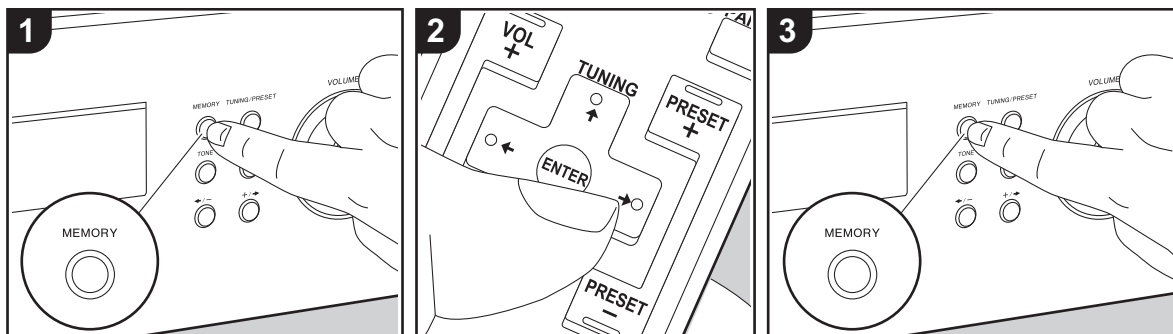

Vous pouvez mémoriser jusqu'à 40 de vos stations de radio favorites.

Mémorisation

Après être syntonisé sur la station radio que vous voulez mémoriser, effectuez la procédure suivante.

1. Appuyez sur MEMORY de l'appareil principal de manière à ce que le numéro de préréglage clignote sur l'écran.



2. Pendant que le numéro de préréglage clignote (environ 8 secondes), appuyez plusieurs fois sur les touches gauche/droite du curseur (b) de la télécommande pour sélectionner un numéro entre 1 et 40.
3. Appuyez à nouveau sur MEMORY sur l'appareil principal pour enregistrer la station.

Lorsque la station est enregistrée, le numéro de préréglage s'arrête de

clignoter. Répétez cette procédure pour toutes vos stations favorites.

Sélectionner une station de radio préréglée

1. Appuyez sur AM ou FM (a) de la télécommande.
2. Appuyez sur PRESET (c) de la télécommande pour sélectionner un numéro préréglé.

Supprimer une station de radio préréglée

1. Appuyez sur PRESET (c) de la télécommande pour sélectionner le numéro prédéfini à supprimer.
2. Appuyez sur la touche SETUP de la télécommande, puis utilisez les curseurs et ENTER pour démarrer "Tuner Setting" - "Preset Erase" et supprimer le numéro prédéfini. Lors de la suppression, le nombre sur l'écran s'éteint.

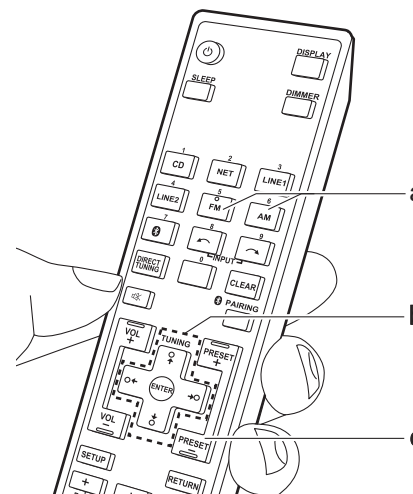

Nommer les Stations Radio pré-réglées

Vous pouvez saisir des noms ayant jusqu'à 8 caractères pour les stations que vous avez pré-réglées. Utilisez la procédure suivante.

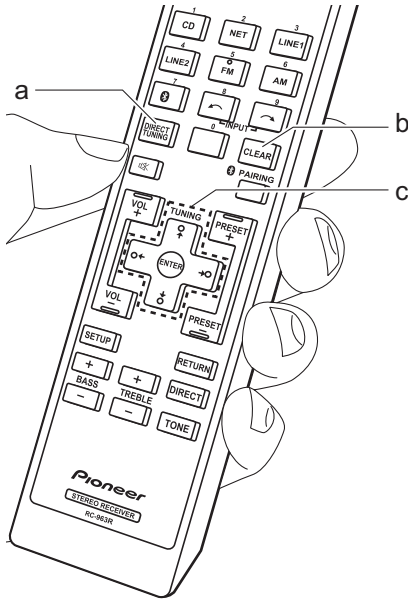

1. Après avoir appuyé sur AM ou FM sur la télécommande, sélectionnez un numéro pré-réglé.
2. Après avoir appuyé sur SETUP sur la télécommande, utilisez les touches haut/bas du curseur (c) pour sélectionner "Tuner Setting" - "Name Edit", puis appuyez sur ENTER pour régler.
3. Sélectionnez les caractères ou les symboles à l'aide des touches haut/bas/gauche/droite (c).



4. Appuyez sur ENTER (c) pour valider le caractère sélectionné. Répétez ceci pour saisir le texte.
 - Appuyez sur DIRECT TUNING (a) pour changer les caractères à saisir, par exemple pour basculer entre les minuscules et les majuscules.
 - Appuyez sur CLEAR (b) pour supprimer tous les caractères saisis.
5. Une fois la saisie terminée, sélectionnez "OK" à l'aide des touches haut/bas/gauche/droite (c) et appuyez sur ENTER (c).

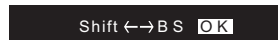

Caractères pouvant être saisis

a

a	b	c	d	e	f	g	h	i	j	k	l	m
n	o	p	q	r	s	t	u	v	w	x	y	z
1	2	3	4	5	6	7	8	9	0	-	=	`
{	}		:	"	<	>	?	S	p	a	c	e
Shift		←→		B		S		O		K		

A

A	B	C	D	E	F	G	H	I	J	K	L	M
N	O	P	Q	R	S	T	U	V	W	X	Y	Z
!	@	#	\$	%	^	&	*	()	_	+	~
[]	\	;	'	,	.	/	S	p	a	c	e
Shift		←→		B		S		O		K		

Space : Permet de saisir une espace de la taille d'un caractère.

Shift : Permet de modifier la casse des caractères affichés. (a → A)

← (**gauche**) / → (**droite**): À sélectionner pour déplacer le curseur.

BS (retour arrière) : Supprime un caractère à gauche du curseur. Permet de déplacer le curseur vers la gauche.

OK : permet de confirmer le contenu saisi.

Ajustement de la qualité du son

En appuyant sur la touche BASS, TREBLE, etc. de la télécommande durant la lecture, vous pouvez régler fréquemment les paramètres utilisés, comme la qualité du son.

- Les réglages de BALANCE peuvent être uniquement effectués avec les touches de l'appareil principal.

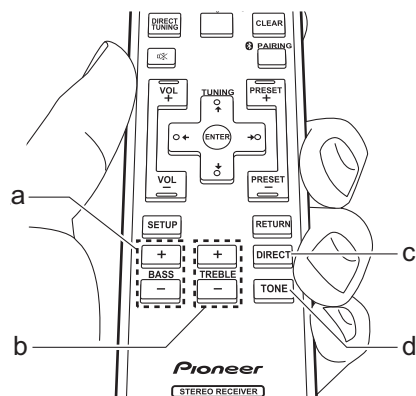

■ BASS (a)

Améliorez ou modérez la gamme des graves des enceintes. Choisissez entre -5 et +5 par incréments de 1 dB. (valeur par défaut : 0)

- Il ne peut pas être défini si le mode DIRECT est sélectionné.

■ TREBLE (b)

Améliorez ou modérez la gamme des aigus des enceintes. Choisissez entre -5 et +5 par incréments de 1 dB. (valeur par défaut : 0)

- Il ne peut pas être défini si le mode DIRECT est sélectionné.

■ DIRECT (c)

Passe au mode DIRECT qui reproduit un son pur tel qu'il a été créé en contournant les circuits de commande de la tonalité durant la lecture.

■ TONE (d)

Passe au mode TONE qui active les BASS et les TREBLE.

■ P.BASS

P.BASS est activé pour accentuer les graves. Appuyez plusieurs fois sur la touche TONE (d) pour afficher "P.BASS", puis appuyez sur les curseurs gauche/droite pour basculer entre On et Off. (Valeur par défaut : Off)

■ BALANCE (appareil principal uniquement)

Règle l'équilibre de la sortie des sons

provenant des enceintes gauche et droite. Choisissez entre L+10 et R+10 par incréments de 1 pas. (valeur par défaut : 0)

Menu Setup

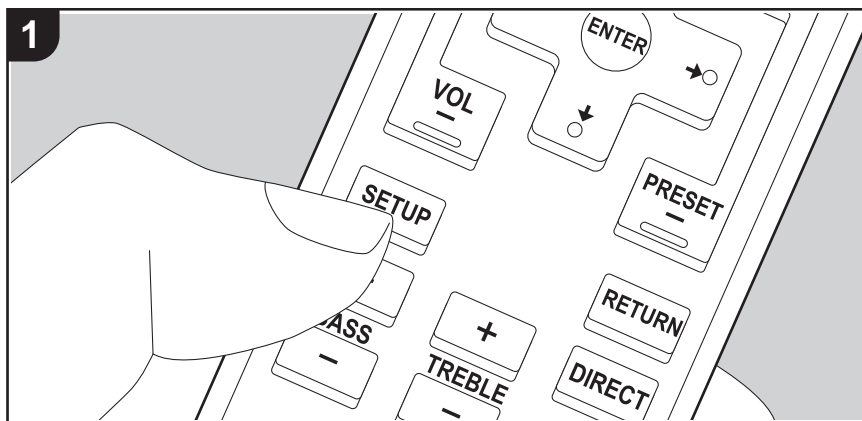

L'appareil vous permet de configurer les paramètres avancés pour qu'ils vous fournissent une expérience encore meilleure.

1. Appuyez sur la touche SETUP (b) de la télécommande.

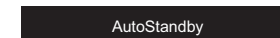

2. Sélectionnez l'élément à l'aide des touches haut/bas (a) de la télécommande et appuyez sur ENTER (d) pour valider votre sélection.
3. Sélectionnez le sous-menu à l'aide des touches Haut/Bas (a) de la télécommande.
4. Sélectionnez la valeur du paramètre à l'aide des touches Gauche/Droite (c) de la télécommande et appuyez sur ENTER (d) pour valider votre sélection.
 - Pour revenir sur l'affichage précédent, appuyez sur RETURN (e).
5. Pour quitter les réglages, appuyez sur SETUP (b).

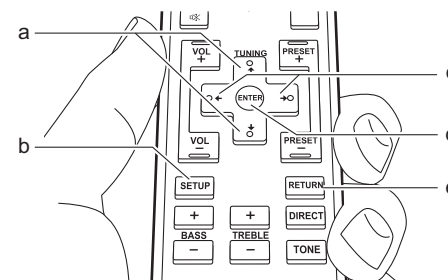

AutoStandby

Ce réglage met automatiquement l'appareil en veille après 20 minutes d'inactivité sans aucune entrée audio.

"On" : L'appareil passera automatiquement en mode veille. "ASb" apparaît sur l'afficheur.

"Off" : L'appareil ne passe pas automatiquement en mode veille.

- "AutoStandby" apparaît sur l'afficheur 30 secondes avant que la mise en veille automatique s'active.
- Les valeurs par défaut varient selon les régions.

SP Impedance

Réglez l'impédance (Ω) des enceintes connectées.

"4 ohm" : Si le niveau d'impédance de l'une des enceintes raccordées se situe entre 4 Ω et moins de 6 Ω , ou si les systèmes d'enceintes sont raccordés aux deux bornes SPEAKERS A/B

"6 ohm (valeur par défaut)" : Lorsque toutes les enceintes raccordées ont une impédance de 6 Ω ou plus

- Notez que pour raccorder les deux bornes des SPEAKERS A et B, il faut utiliser des enceintes ayant 8 Ω à 16 Ω d'impédance.
- Pour l'impédance, vérifiez les indications à l'arrière des enceintes ou leur mode d'emploi.

Tuner Setting

Le paramètre ne peut pas être sélectionné si une entrée autre que "AM" ou "FM" est sélectionnée.

Preset Write	Vous pouvez mémoriser jusqu'à 40 de vos stations de radio favorites. Pendant que le numéro de pré-réglage clignote (environ 8 secondes), appuyez plusieurs fois sur les touches gauche/droite du curseur de la télécommande pour sélectionner un numéro entre 1 et 40.
Preset Erase	Supprimer un numéro prédéfini enregistré. <ul style="list-style-type: none"> • Ce réglage n'est pas disponible si vous n'avez pas sélectionné un numéro prédéfini.
Name Edit	Saisissez des noms simples pour les stations que vous avez pré-réglées. Le nom défini s'affiche sur l'affichage de l'unité principale. Pour donner un nom à une station de radio pré-réglée, appuyez sur les touches AM ou FM de la télécommande et sélectionnez le numéro de présélection. Pour plus de détails sur la saisie de texte, voir "Nommer les Stations Radio pré-réglées" (P16). <ul style="list-style-type: none"> • Ce réglage n'est pas disponible si vous n'avez pas sélectionné un numéro prédéfini.

AM Freq Step (Modèles européen et australien)	Sélectionnez un pas de fréquence selon votre zone de résidence. Sélectionnez "9 kHz (valeur par défaut)" ou "10 kHz". <ul style="list-style-type: none"> • Lorsque ce réglage est changé, tous les pré-réglages de radio sont supprimés.
Tuning Mode	Permute entre la syntonisation automatique et la syntonisation manuelle d'une station AM/FM. "Auto (valeur par défaut)" : Syntonisation automatique. "Mono" : Syntonisation manuelle.

Bluetooth

Bluetooth	Choisissez si vous voulez ou non utiliser la fonction BLUETOOTH. "On (valeur par défaut)" : Permet d'effectuer une connexion avec un périphérique compatible avec la technologie sans fil BLUETOOTH à l'aide de la fonction BLUETOOTH. Sélectionnez également "On" lorsque vous effectuez différents réglages BLUETOOTH. "Off" : Lorsque la fonction BLUETOOTH ne doit pas être utilisée
AutoChange	L'entrée de l'appareil passe automatiquement sur "BLUETOOTH" lorsque la connexion est effectuée depuis un périphérique compatible avec la technologie sans fil BLUETOOTH vers l'appareil. "On (valeur par défaut)" : L'entrée devient automatiquement "BLUETOOTH" lorsqu'un périphérique compatible avec la technologie sans fil BLUETOOTH est connecté. "Off" : La fonction est désactivée. <ul style="list-style-type: none"> • Si l'entrée ne bascule pas automatiquement, réglez sur "Off" et modifiez manuellement l'entrée.

Reconnect	<p>Cette fonction se reconnecte automatiquement au dernier périphérique compatible avec la technologie sans fil BLUETOOTH connecté lorsque vous commutez l'entrée sur "BLUETOOTH".</p> <p>"On (valeur par défaut)" : Lorsque cette fonction doit être utilisée "Off" : Lorsque cette fonction ne doit pas être utilisée</p> <ul style="list-style-type: none"> Ceci pourrait ne pas marcher avec certains périphériques compatibles avec la technologie sans fil BLUETOOTH.
Pairing Info	<p>Vous pouvez réinitialiser les informations d'appairage sauvegardées sur cet appareil.</p> <p>Appuyer sur ENTER lorsque "Clear" est affiché réinitialise les informations d'appairage mémorisées dans cet appareil.</p> <ul style="list-style-type: none"> Cette fonction n'initialise pas les informations d'appairage sur le périphérique compatible avec la technologie sans fil BLUETOOTH. En effectuant de nouveau l'appairage de l'appareil avec le périphérique, assurez-vous d'effacer au préalable les informations d'appairage présentes sur le périphérique compatible avec la technologie sans fil BLUETOOTH. Pour plus d'informations sur la manière d'effacer les informations d'appairage, reportez-vous au mode d'emploi du périphérique compatible avec la technologie sans fil BLUETOOTH.
Device	<p>Affiche le nom du périphérique compatible avec la technologie sans fil BLUETOOTH connecté à l'appareil.</p> <ul style="list-style-type: none"> Le nom n'est pas affiché lorsque "Stat" est "Ready" ou "Pairing".
Stat	<p>Affiche l'état du périphérique compatible avec la technologie sans fil BLUETOOTH connecté à l'appareil.</p> <p>"Ready": Non appairé "Pairing" : Appairage "Connected": Connectée avec succès</p>

1. Appuyez sur la touche SLEEP de la télécommande pour faire apparaître l'heure à régler sur l'afficheur.



- Appuyez plusieurs fois sur la touche SLEEP de la télécommande pour faire passer le réglage des intervalles de 10 minutes de "90", "80", "70", à "OFF".
- Après avoir appuyé sur la touche SLEEP de la télécommande, vous pouvez faire passer le réglage des intervalles d'une minute en appuyant plusieurs fois sur les touches Haut/bas de la télécommande.
- Pour voir la durée restante avant la mise en veille, appuyez sur la touche SLEEP de la télécommande. Lorsque le temps restant est affiché, vous pouvez réduire le temps défini par intervalles de 10 minutes en appuyant sur la touche SLEEP de la télécommande.

Sleep Timer

Vous pouvez mettre automatiquement l'appareil en veille lorsque le temps spécifié s'est écoulé.

Dépannage

Avant de démarrer la procédure

Les problèmes peuvent être résolus simplement en allumant et en coupant l'alimentation, ou en débranchant/rebranchant le cordon d'alimentation, ce qui est plus facile que de travailler sur la connexion, la procédure de paramétrage et de fonctionnement. Essayez d'effectuer les mesures les plus simples à la fois sur l'appareil et sur le périphérique connecté. Si consulter "Dépannage" ne résout pas le problème, réinitialiser l'appareil dans l'état dans lequel il était au moment de l'achat peut le résoudre.

Veillez noter que vos réglages seront également initialisés lorsque vous réinitialiserez l'appareil ; nous vous recommandons par conséquent de noter vos réglages avant de commencer la procédure suivante.

- Cet appareil contient un microprocesseur pour le traitement du signal et les fonctions de commande. Dans de très rares cas, de sérieuses interférences, des parasites provenant d'une source externe ou de l'électricité statique risquent d'entraîner un blocage. Dans le cas peu probable où cela se produise, débranchez le cordon d'alimentation de la prise murale, attendez au moins 5 secondes, puis rebranchez-le.
- Nous ne sommes pas responsables des réparations des dommages (tels que les frais de location de CD) dus aux enregistrements ratés causés par le dysfonctionnement de l'appareil. Avant d'enregistrer des données importantes, assurez-vous que ces données seront enregistrées correctement.

Si le fonctionnement devient instable

Essayez en débranchant le cordon d'alimentation de cet appareil et des périphériques connectés, puis en les rebranchant.

Réinitialisation de l'appareil (ceci réinitialise les paramètres de cet appareil sur leur valeur par défaut)

Si débrancher l'alimentation ne résout pas le problème, réinitialiser l'appareil dans l'état dans lequel il était au

moment de l'achat peut le résoudre. Vos réglages seront également initialisés lorsque vous réinitialiserez, donc veuillez noter vos réglages avant de commencer à faire cela.

1. Tout en appuyant sur la touche SPEAKERS A/B de l'appareil principal, appuyez sur la touche \odot STANDBY/ON.
2. L'appareil se met en veille et les réglages sont réinitialisés.

■ Alimentation

Impossible d'allumer cet appareil

- Assurez-vous que le cordon d'alimentation est correctement branché dans la prise murale.
- Débranchez le cordon d'alimentation de la prise murale, attendez 5 secondes ou plus, puis rebranchez-le une nouvelle fois.

L'appareil s'éteint de manière inattendue

- L'appareil passe automatiquement en mode veille lorsque le paramètre "AutoStandby" dans les fonctions du menu Setup.
- Un câble d'enceinte peut avoir court-circuité et la fonction de circuit de protection peut avoir été activée. Assurez-vous que les fils dénudés des enceintes ne sont pas en contact entre eux ou avec le panneau arrière de l'appareil, puis mettez de nouveau l'appareil en marche. Si "NG" s'affiche, débranchez immédiatement le cordon d'alimentation de la prise électrique et contactez votre revendeur.
- La fonction de circuit de protection peut avoir été activée parce que la température de l'appareil s'est élevée de façon anormale. Si cela arrive, alors l'appareil restera hors tension après que vous ayez mis en marche l'appareil. Assurez-vous que l'appareil a suffisamment d'espace d'aération autour de lui, attendez que l'appareil refroidisse suffisamment, puis essayez de le remettre en marche.

ATTENTION : Si de la fumée, une odeur ou un bruit anormal est produit par l'appareil, débranchez immédiatement le cordon d'alimentation de la prise murale et contactez votre revendeur ou le service client.

■ Audio

- Vérifiez que le raccordement entre la sortie du périphérique et l'entrée sur cet appareil est bon.
- Assurez-vous qu'aucun des câbles de connexion ne soit plié, tordu ou endommagé.
- Si le témoin MUTING clignote sur l'afficheur, appuyez sur la touche \otimes de la télécommande pour annuler la mise en sourdine.
- Lorsqu'un casque est branché à la prise PHONES, aucun son n'est émis par les enceintes.

Aucun son n'est restitué par un autre périphérique externe.

- Passez le sélecteur d'entrée de cet appareil sur la position de la prise à laquelle l'autre périphérique externe est raccordé.

Aucun son n'est restitué par une enceinte

- Assurez-vous que la polarité des câbles des enceintes (+/-) est correcte, et qu'aucun fil dénudé n'est en contact avec la partie métallique des bornes d'enceintes.
- Assurez-vous que les câbles des enceintes ne créent pas un court-circuit.
- Assurez-vous que les enceintes sont correctement raccordées (P8).

Des bruits peuvent être entendus

- Grouper à l'aide de colliers de serrage les câbles audio analogique, le cordon d'alimentation, les câbles d'enceinte, etc. peut dégrader la performance audio. Ne regroupez pas les câbles ensemble.
- Un câble audio peut capter des interférences. Essayez de repositionner vos câbles.

■ Émission AM/FM

La réception radio est mauvaise ou bien il y a beaucoup de parasites

- Vérifiez à nouveau la connexion de l'antenne.
- Éloignez l'antenne des câbles d'enceinte et du cordon d'alimentation.
- Déplacez l'appareil à l'écart de votre téléviseur ou votre PC.
- Le passage de véhicules et d'avions peut provoquer des interférences.
- Les murs en béton affaiblissent les signaux radio.
- Écoutez la station en mono.
- Lors de l'écoute d'une station AM, l'utilisation de la télécommande peut causer des parasites.
- La réception FM peut devenir plus claire si vous vous servez de la prise de l'antenne murale utilisée pour le téléviseur.

■ La fonctionnalité BLUETOOTH

- Essayez de brancher/débrancher la prise électrique de l'appareil et essayez de mettre sous/hors tension le périphérique compatible avec la technologie sans fil BLUETOOTH. Le redémarrage du périphérique compatible avec la technologie sans fil BLUETOOTH peut être efficace.
- Les dispositifs compatibles avec la technologie sans fil BLUETOOTH doivent prendre en charge le profil A2DP.
- Des interférences d'ondes radio peuvent survenir à proximité d'appareils, comme les fours à micro-ondes ou les téléphones sans fil, qui utilisent des ondes radio de la plage 2,4 GHz. Ces interférences peuvent rendre cet appareil inutilisable.
- S'il y a un objet métallique à proximité de l'appareil, la connexion BLUETOOTH peut être impossible car le métal peut avoir des effets sur les ondes radio.

Impossible de se connecter à cet appareil

- Vérifiez que la fonction BLUETOOTH du périphérique compatible avec la technologie sans fil BLUETOOTH est activée.

La lecture de la musique n'est pas disponible sur l'appareil, même après une connexion BLUETOOTH réussie

- Lorsque le volume du son de votre périphérique compatible avec la technologie sans fil BLUETOOTH est positionné sur faible, la lecture de fichiers audio peut ne pas être disponible. Montez le volume du périphérique compatible avec la technologie sans fil BLUETOOTH.
- Certains périphériques compatibles avec la technologie sans fil BLUETOOTH peuvent être équipés d'un sélecteur Envoi/Réception. Sélectionnez le mode d'Envoi.
- Selon les caractéristiques ou les spécifications de votre périphérique compatible avec la technologie sans fil BLUETOOTH, la lecture sur cet appareil peut être impossible.

Le son est interrompu

- Il pourrait y avoir un problème avec le périphérique compatible avec la technologie sans fil BLUETOOTH. Vérifiez les informations sur Internet.

La qualité du son est mauvaise après la connexion d'un périphérique compatible avec la technologie sans fil BLUETOOTH

- La réception est mauvaise. Rapprochez le périphérique compatible avec la technologie sans fil BLUETOOTH de l'appareil ou retirez tout obstacle entre le périphérique compatible avec la technologie sans fil BLUETOOTH et cet appareil.

■ Télécommande

- Assurez-vous que les piles ont été insérées en respectant la polarité.

- Insérez des piles neuves. Ne mélangez pas différents types de piles ou des piles neuves et usagées.
- Assurez-vous que l'appareil ne soit pas exposé à la lumière directe du soleil ou à un éclairage fluorescent inverseur. Déplacez à nouveau si nécessaire.
- Si l'appareil est installé sur une étagère ou dans un meuble avec des portes en verre teinté ou si les portes sont fermées, la télécommande peut ne pas fonctionner correctement.

■ Affichage

L'afficheur ne s'allume pas

- L'afficheur peut s'assombrir pendant que le Dimmer fonctionne. Appuyez sur la touche DIMMER pour modifier le niveau de luminosité de l'afficheur.

■ Autres

Des bruits étranges peuvent provenir de l'appareil.

- Si vous avez branché un autre appareil à la même prise murale que cet appareil, ce bruit parasite peut être un effet provenant de l'autre appareil. Si les symptômes s'améliorent en débranchant le cordon d'alimentation de l'autre appareil, utilisez des prises murales différentes pour les deux appareils.

Caractéristiques générales

Section amplificateur (Audio)

Puissance de sortie nominale (FTC) (Nord-américain)

- Avec 8 ohms de charge, deux canaux entraînés, de 20 - 20.000 Hz; puissance RMS minimale 45 watts nominaux par canal, avec pas plus de 0,08% de distorsion harmonique totale de 250 milliwatts de sortie nominale.
- Avec 6 ohms de charge, deux canaux entraînés, à 1 kHz; puissance RMS minimale 85 watts nominaux par canal, avec pas plus de 0,9% de distorsion harmonique totale de 250 milliwatts de sortie nominale.

Puissance de sortie nominale (CEI) (Européen et australien)

2 canaux × 100 W à 6 ohms, 1 kHz, 1 canal entraîné de 1%THD

Puissance de sortie effective MAXIMUM (JEITA)

2 canaux × 100 W à 6 ohms, 1 kHz, 2 canaux entraînés de 10%THD

Puissance dynamique (*)

(*)IEC60268-Puissance de sortie maximale à court terme

140 W (3 Ω)

120 W (4 Ω)

80 W (8 Ω)

THD + N (Taux de distorsion harmonique + bruit)

0,08% (20 - 20.000 Hz, mi-puissance)

Sensibilité d'entrée et impédance

450 mV/40 kΩ (LINE (déséquilibre))

Niveau de sortie RCA nominale et impédance

420 mV/2,2 kΩ (LINE OUT)

2,8 V/3,3 kΩ (SUBWOOFER PRE OUT)

Réponse en fréquence

10 Hz - 100 kHz/+1 dB, -3 dB (DIRECT)

Spécificités de la commande de tonalité

±10 dB, 100 Hz (BASS)

±10 dB, 10 kHz (TREBLE)

4 dB (PBASS)

Rapport signal-bruit

100 dB (IHF-A, LINE IN, SP OUT)

Impédance d'enceinte

4 Ω - 16 Ω

Impédance de sortie casque

390 Ω

Puissance de sortie nominale du casque

60 mW (32 Ω, 1 kHz, 10%THD)

Partie du tuner

Réglage de la plage de fréquence FM

87,5 MHz - 107,9 MHz (Nord-Américain)

87,5 MHz - 108,0 MHz, RDS (Européen et australien)

Réglage de la plage de fréquence AM

530 kHz - 1710 kHz (Nord-Américain)

Pas de fréquence 9 kHz (valeur par défaut) : 522 kHz -

1611 kHz (Européen et australien)

Pas de fréquence 10 kHz : 530 kHz - 1710 kHz

(Européen et australien)

Chaîne pré-réglée

40

Section BLUETOOTH

Système de communication

Caractéristique BLUETOOTH version 4.2

Bande de fréquence

Bande 2,4 GHz

Méthode de modulation

FHSS (Frequency Hopping Spread Spectrum pour

Étalement de spectre par saut de fréquence)

Profils BLUETOOTH compatibles

A2DP 1.3

AVRCP 1.5

Codecs pris en charge

SBC

AAC

Portée de transmission (A2DP)

20 Hz - 20 kHz (Fréquence d'échantillonnage 44,1 kHz)

Portée de communication maximale

Ligne de mire d'environ 32 pieds / 10 m (*)

(*)La portée effective peut varier selon les facteurs comme : les obstacles entre les appareils, les champs magnétiques autour d'un four micro-ondes, l'électricité statique, les téléphones sans fil, la sensibilité de réception, la performance de l'antenne, le système d'exploitation, le logiciel, etc.

Général

Alimentation

120 V CA, 60 Hz (Nord-américain)

220 - 240 V CA, 50/60 Hz (Européen et australien)

Consommation d'énergie

150 W (Nord-Américain)

160 W (Européen et australien)

0,4 W (Veille)

20 W (pas de son)

Dimensions (L × H × P)

435 mm × 147 mm × 321 mm

17-1/8" × 5-13/16" × 12-5/8"

Poids

6,7 kg / 14,8 livres (Nord-Américain)

7 kg / 15,4 livres (Européen et australien)

Entrées audio

Analogique

CD, NETWORK, LINE1, LINE2

Sorties audio

Analogique

PRÉ OUT SUBWOOFER

LINE OUT L/R

Sorties haut-parleurs

SPEAKERS A : L/R

SPEAKERS B : L/R

Casques

PHONES (Avant, Ø1/4"/6,3 mm)



The BLUETOOTH® word mark and logos are registered trademarks owned by Bluetooth SIG, Inc.

All other trademarks are the property of their respective owners. / Toutes les autres marques commerciales sont la propriété de leurs détenteurs respectifs. / El resto de marcas comerciales son propiedad de sus respectivos propietarios. / Tutti gli altri marchi di fabbrica sono di proprietà dei rispettivi proprietari. / Alle anderen Warenzeichen sind das Eigentum ihrer jeweiligen Eigentümer. / Alle andere handelsmerken zijn eigendom van de desbetreffende rechthebbenden. / Alla andra varumärken tillhör deras respektive ägare. / Kaikki muut tuotemerkit ovat omistajiensa omaisuutta. / 所有其他商標為各自所有者所有。

Pioneer

SX-10AE

STEREO RECEIVER

Mode d'emploi

► Manual de instrucciones



Tabla de contenidos

Antes de empezar	2
Qué se encuentra en la caja	3
Nombres de las piezas	4
Nombres de las piezas	4
Instalación	8
Paso 1: Conexión de los altavoces	8
Paso 2: Conecte otro dispositivo externo	9
Paso 3: Conexión de otros cables	10
Reproducción	11
Reproducir audio desde un dispositivo conectado	11
Reproducción BLUETOOTH®	12
Escuchar la radio AM/FM	13
Registrar una emisora	15
Cómo nombrar las emisoras de radio registradas como preestablecidas	16
Ajuste de la calidad de sonido	17
Configuración	18
Menu Setup	18
Otros	21
Resolución de problemas	21
Especificaciones generales	23

Qué se encuentra en la caja

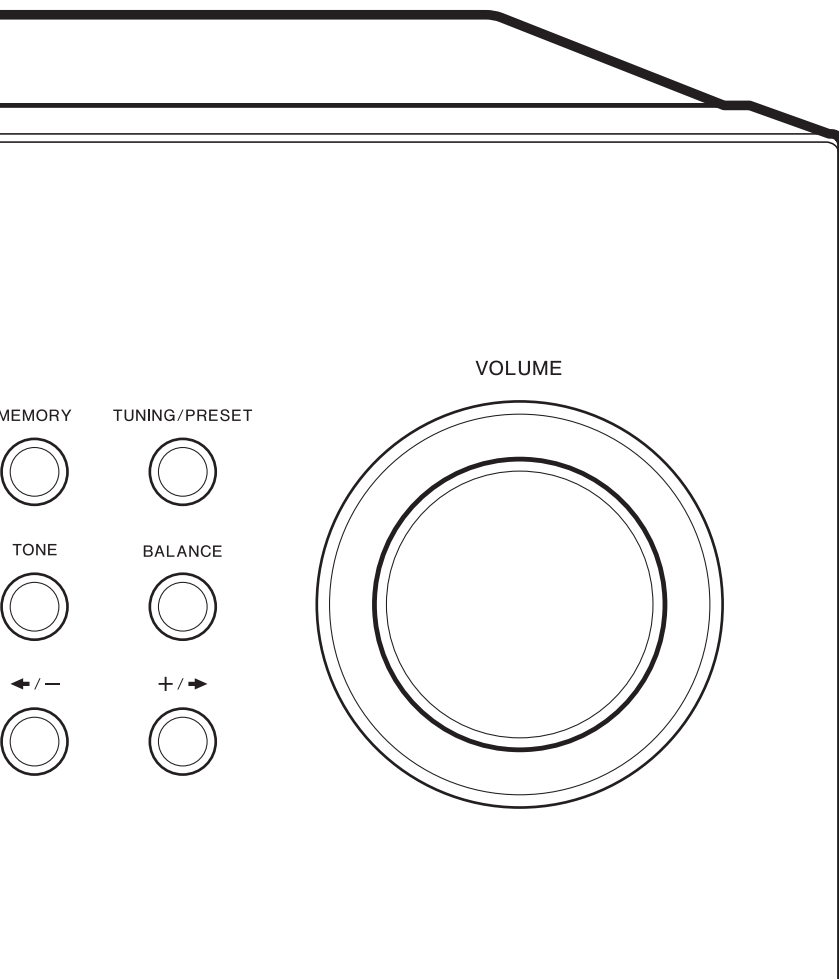
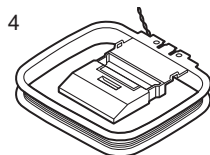
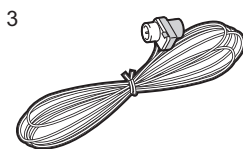
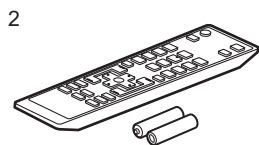
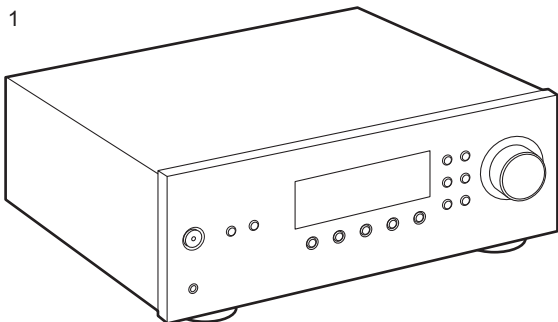

1. Unidad principal (1)
 2. Mando a distancia (RC-963R) (1), pilas (AAA/R03) (2)
 3. Antena FM para interiores (1)
 4. Antena AM para interiores (1)
- Manual de instrucciones (este documento) (1)
 - Conecte los altavoces con una impedancia de entre 4 Ω y 16 Ω . Tenga en cuenta que cuando se conecte a ambos terminales de SPEAKERS A y B, debe conectar altavoces con una impedancia de entre 8 Ω y 16 Ω tanto a A como a B.
 - El cable de alimentación no debe conectarse hasta que no se hayan completado todas las otras conexiones.
 - No aceptamos ninguna responsabilidad por daño causado debido a la conexión de equipos fabricados por otras compañías.
 - Las especificaciones y las características están sujetas a cambios sin previo aviso.

Nombres de las piezas

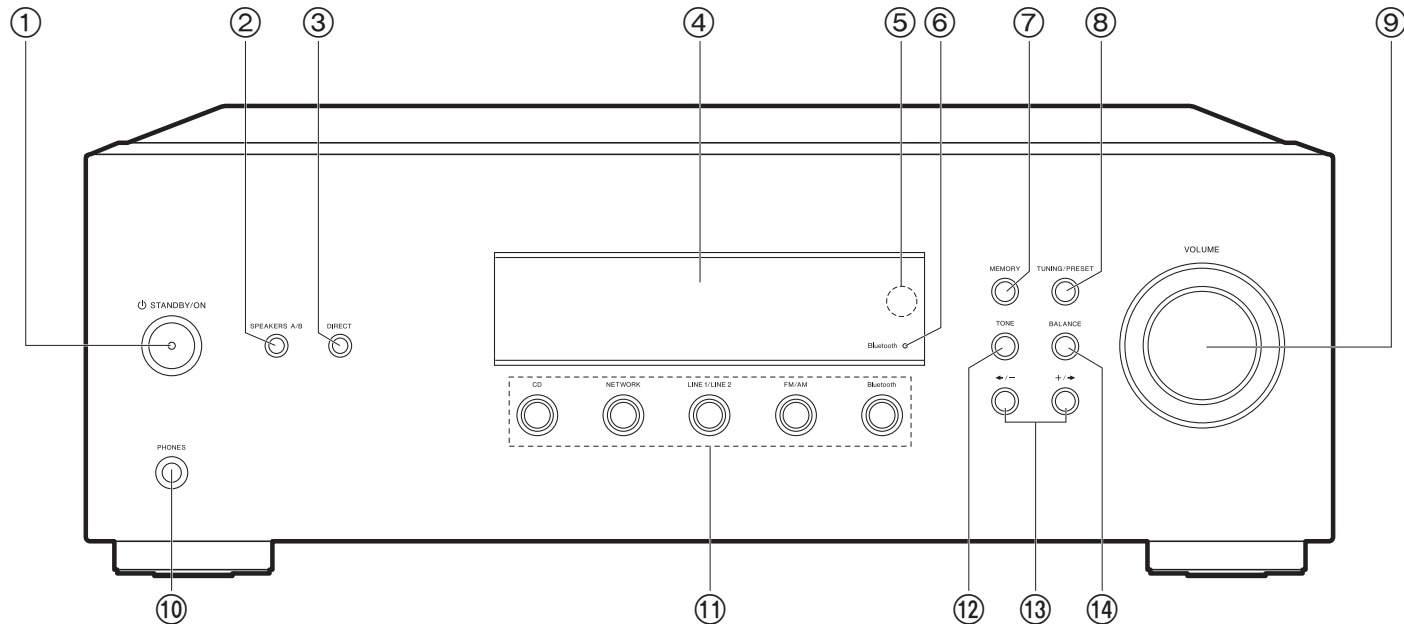

Panel frontal

1. Botón STANDBY/ON
2. Botón SPEAKERS A/B: Seleccione los terminales para la salida de audio entre SPEAKERS A/B.
3. Botón DIRECT: Cambia al modo DIRECT, que emite sonido puro como fue previsto.
4. Pantalla (P5)
5. Sensor del mando a distancia: Recibe señales del mando a distancia.
 - El rango de señal del mando a distancia es de unos 16'5 m, a un ángulo de 20° en el eje perpendicular y 30° a ambos lados.
6. Indicador Bluetooth: Se ilumina cuando la unidad está conectada mediante BLUETOOTH. Parpadeará durante el emparejamiento o si la conexión no es correcta.
7. Botón MEMORY: Se utiliza para registrar emisoras de radio AM/FM (P15).
8. Botón TUNING/PRESET: Cambie entre el modo TUNING, donde selecciona una frecuencia para sintonizar una emisora, y el modo PRESET, donde selecciona una emisora preestablecida.
9. VOLUME
10. Conector PHONES: Conecte auriculares estéreo con una clavija estándar (Ø1/4"/6,3 mm).
11. Botones de selector de entrada: Cambia la entrada a reproducir.
12. Botón TONE: Cambia el modo TONE, que habilita BASS y TREBLE. Después de cambiar al modo TONE, pulse de nuevo para ver los ajustes para "Bass", "Treble" y "P.BASS" cada vez que pulsa.
13. Botones : Utilizado para sintonizar emisoras AM/FM, seleccionar números preestablecidos y ajustar la calidad del sonido.
14. Botón BALANCE: Ajusta el balance de los sonidos emitidos por los altavoces derechos e izquierdos (P17).

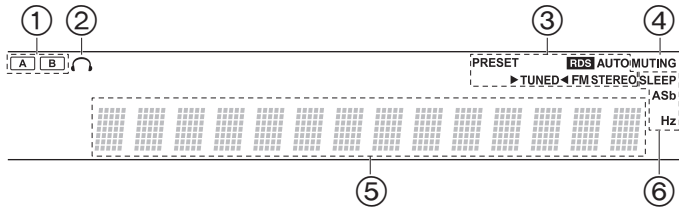

Pantalla

1. El sistema de altavoces actualmente seleccionado se ilumina.
2. Se ilumina cuando se conectan unos auriculares.
3. Se ilumina en las siguientes condiciones.
 PRESET: el modo PRESET se ha seleccionado con TUNING/PRESET en la unidad principal.
 RDS (Modelos europeos y australianos): Recepción de transmisión RDS.
 AUTO: Cuando el modo de sintonización es automático.
 ►TUNED◄: Recepción de radio AM/FM.
 FM STEREO: Recepción de FM estéreo.
4. Parpadea cuando se encuentra silenciado.
5. Muestra radio y una variedad de otras informaciones.
6. Se ilumina en las siguientes condiciones.
 SLEEP: Se ha configurado el temporizador de apagado.
 ASb: Se ha establecido Auto Standby.
 Hz: Puede que se ilumine mientras se está ajustando "Tuner Setting" en el menú Setup.

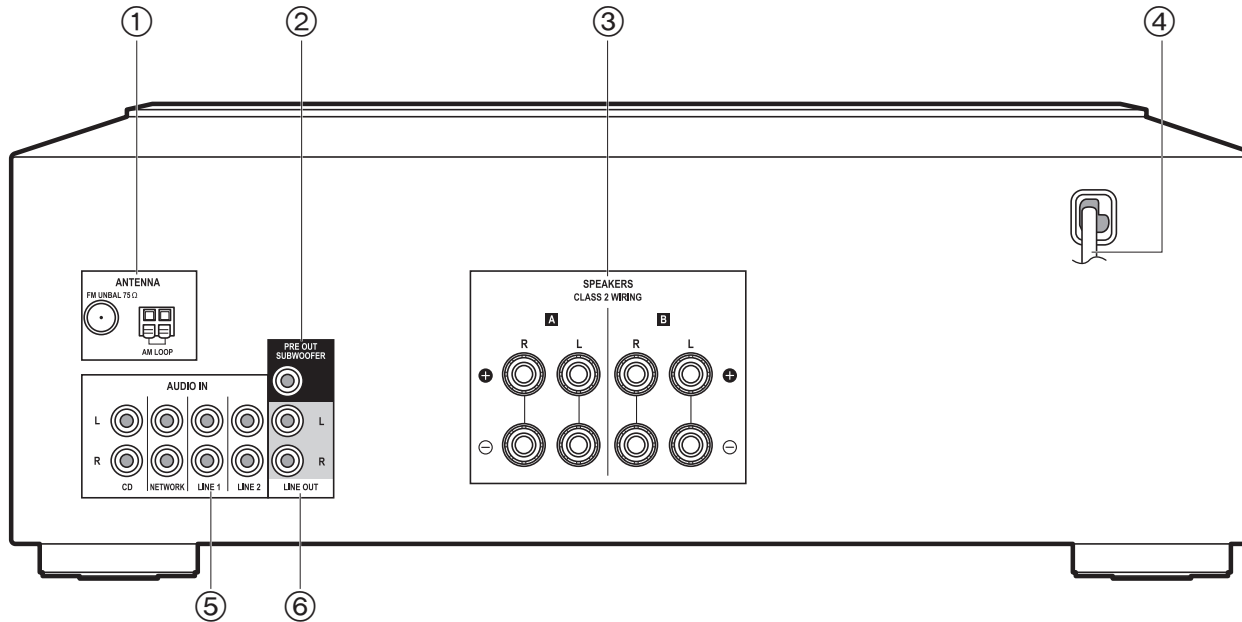

Panel trasero

1. Terminales FM UMBAL 75Ω/AM LOOP ANTENNA: Conecte la antena FM para interiores y la antena AM para interiores suministradas.
2. Conector PRE OUT SUBWOOFER: Conecte un subwoofer con alimentación propia con un cable de subwoofer.
3. Conectores SPEAKERS: Conecte los altavoces con cables de altavoz. Puede conectar un conjunto de altavoces izquierdo y derecho a cada uno de los terminales A/B.
4. Cable de alimentación
5. Conectores AUDIO IN: Introduzca señales de audio desde un otro dispositivo externo con un cable de audio analógico.
6. Conectores LINE OUT: Conecte un dispositivo de grabación, como un reproductor de casetes. Conecte a los conectores AUDIO IN del dispositivo de grabación usando un cable de audio analógico.

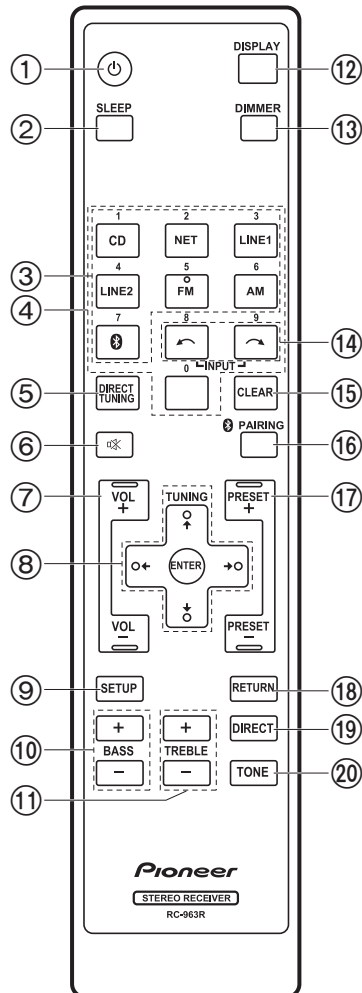

Mando a distancia

1. Botón STANDBY/ON
2. Botón SLEEP: Ajuste el temporizador de apagado (P20).
3. Botones INPUT SELECTOR: Cambia la entrada a reproducir.
4. Botones numerados
5. Botón DIRECT TUNING: Utilizado para seleccionar el número de una emisora preestablecida o introducir directamente la frecuencia de la emisora.
6. Botón : Silencia el audio temporalmente. Pulse de nuevo para cancelar el silencio.
7. Botones VOLUME
8. Cursores (Arriba / Abajo / Izquierda / Derecha), botón ENTER: Seleccione el elemento con los cursores y pulse ENTER para confirmar.
9. Botón SETUP: Puede mostrar elementos de configuración avanzada en la pantalla para disfrutar de una experiencia incluso mejor (P18).
10. Botones BASS: Intensifique o modere el rango de graves (P17).
11. Botones TREBLE: Intensifique o modere el rango de agudos (P17).
12. Botón DISPLAY: Cambia la información en la pantalla.
13. Botón DIMMER: Puede ajustar el brillo de la pantalla en tres pasos. No se puede apagar completamente.
14. Botones : Selecciona la entrada a reproducir. La entrada cambia CD → NETWORK → LINE 1 → LINE 2 → FM → AM → BLUETOOTH cada vez que pulsa el botón .
15. Botón CLEAR: Borra todos los caracteres que ha introducido al introducir texto.
16. Botón PAIRING: Utilizado para conectar con otro dispositivo habilitado con tecnología inalámbrica BLUETOOTH (P12).
17. Botones PRESET: Se utiliza para seleccionar emisoras de radio AM/FM (P15).
18. Botón RETURN: Devuelve la pantalla al estado anterior durante las operaciones de ajuste.
19. Botón DIRECT: Cambia al modo DIRECT, que emite sonido puro como fue previsto (P17).
20. Botón TONE: Cambia el modo TONE, que habilita BASS y TREBLE (P17).

Paso 1: Conexión de los altavoces

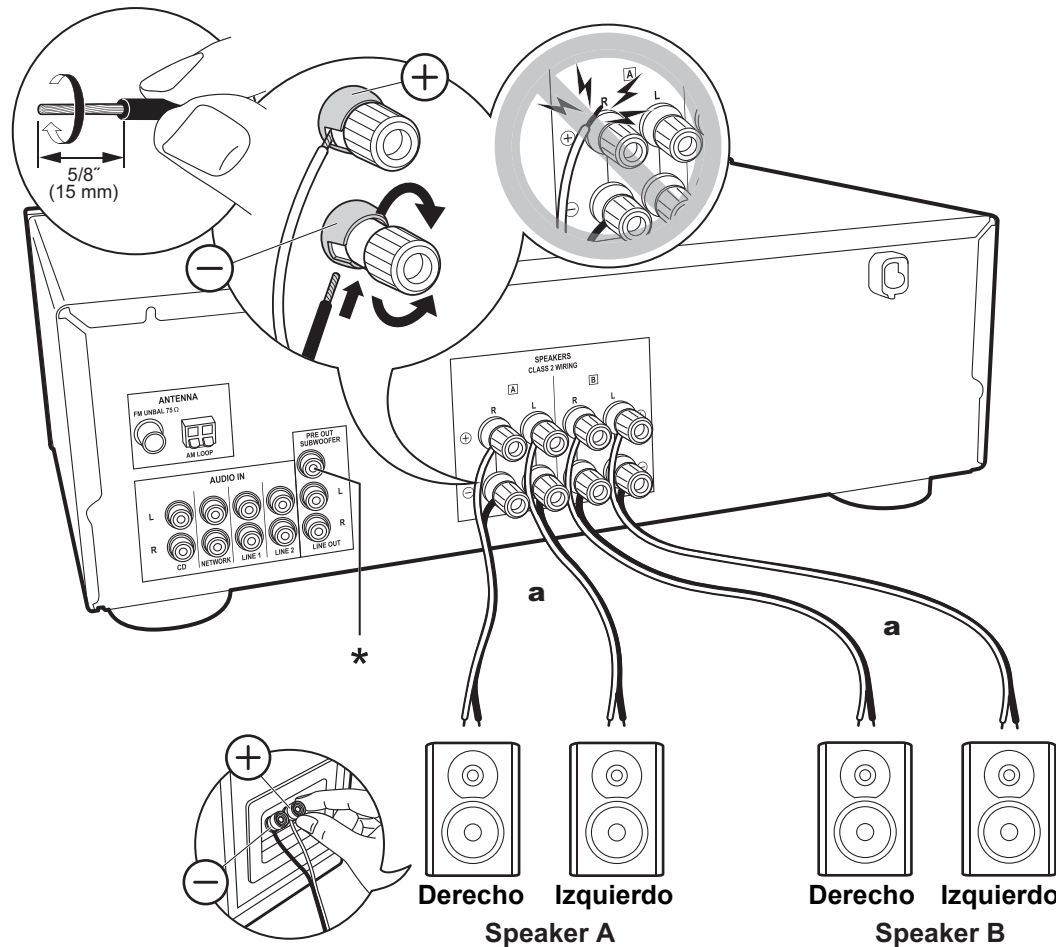

a Cable de altavoz

Puede conectar dos sistemas, Altavoz A y Altavoz B, como sistema de altavoces. Si conecta un único conjunto, utilice los terminales SPEAKERS A. Con un set, utilice altavoces con una impedancia de entre 4 Ω y 16 Ω.

Tenga en cuenta que cuando se conecte a ambos terminales de SPEAKERS A y B, debe conectar altavoces con una impedancia de entre 8 Ω y 16 Ω tanto a A como a B.

Conecte el cable de altavoz de modo que los hilos no sobresalgan de los conectores del altavoz. Si los cables expuestos de los altavoces tocan el panel trasero o los cables + y - se tocan entre sí, el circuito de protección se activará.

Setup

- Cuando se conecta como sistema de altavoces B, puede emitir el mismo audio que el sistema de altavoces A cambiando con A/B/A+B. Pulse SPEAKER A/B de la unidad principal para cambiarlo. La selección cambia en el orden SPEAKER A, SPEAKER B, SPEAKER A+B, Off cada vez que pulsa.
- Si cualquiera de los altavoces conectados tiene una impedancia de 4 Ω o más hasta menos de 6 Ω, o cuando se va a usar un sistema de Altavoz B, pulse SETUP (P7) en el mando a distancia y establezca "SP Impedance" en "4 ohm".

(*) También puede conectar un subwoofer con fuente de alimentación propia al conector PRE OUT SUBWOOFER para acentuar aún más la reproducción de graves. Utilice un cable de subwoofer para la conexión.

Paso 2: Conecte otro dispositivo externo

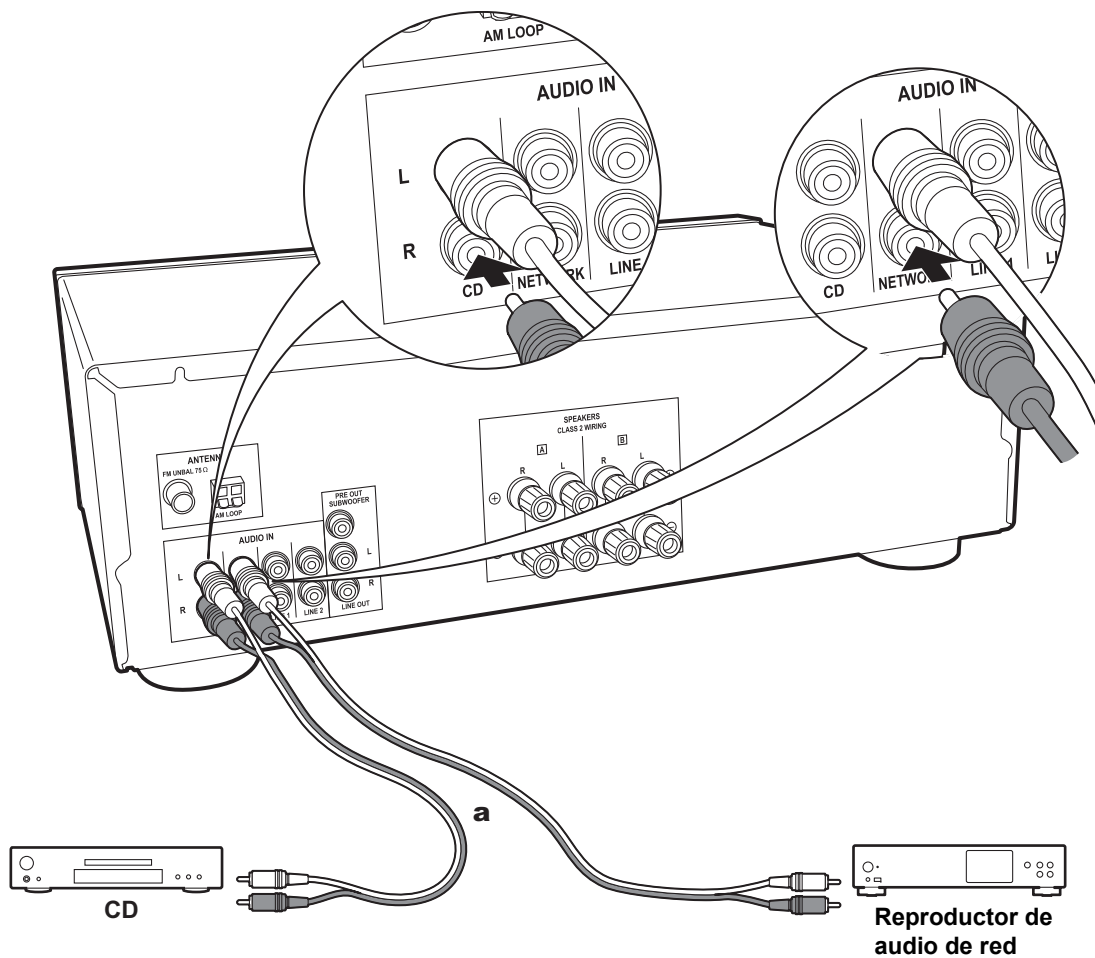

a Cable de audio analógico

Conexión AUDIO IN

Conecte un otro dispositivo externo con un cable de audio analógico.

Paso 3: Conexión de otros cables

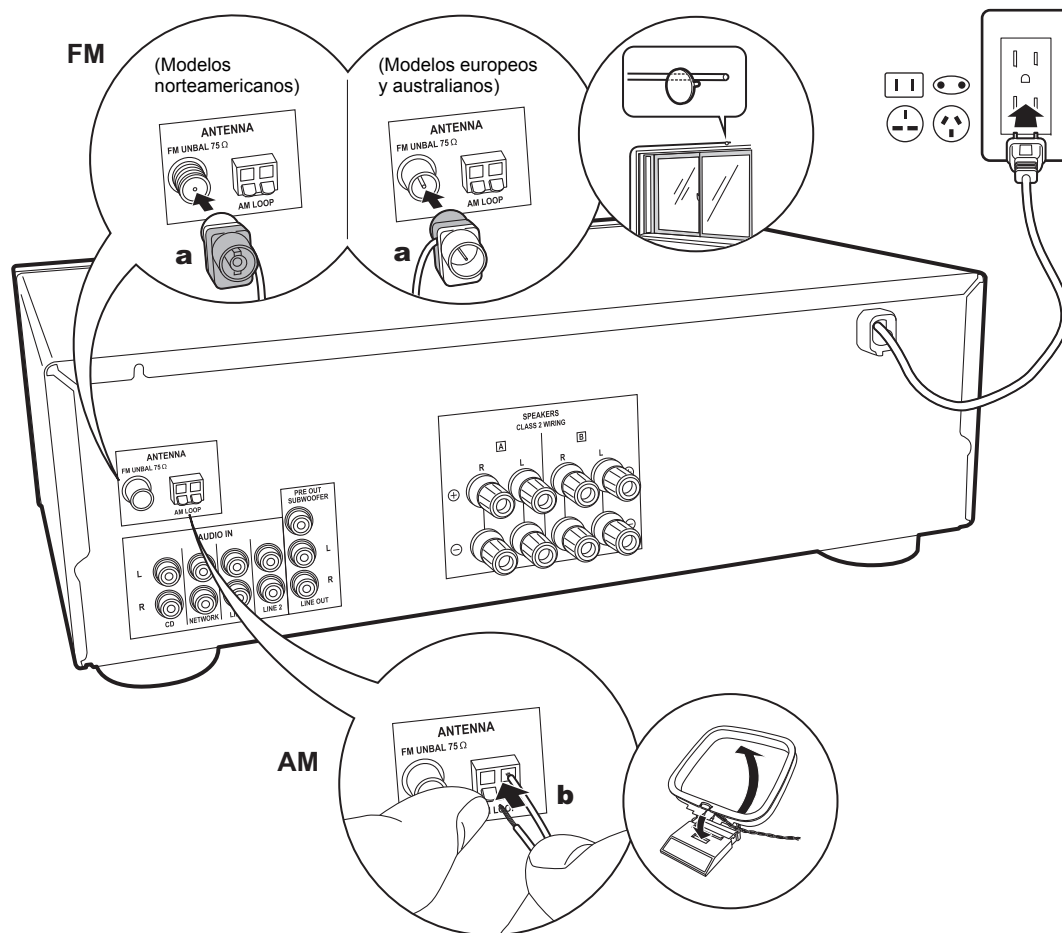

Conexión de antenas

Mueva la antena mientras reproduce la radio para encontrar la posición con mejor recepción.

Conexión del cable de alimentación

El cable de alimentación debe conectarse sólo después de que todas las otras conexiones se hayan completado.

a Antena FM para interiores, **b** Antena AM para interiores

Reproducir audio desde un dispositivo conectado

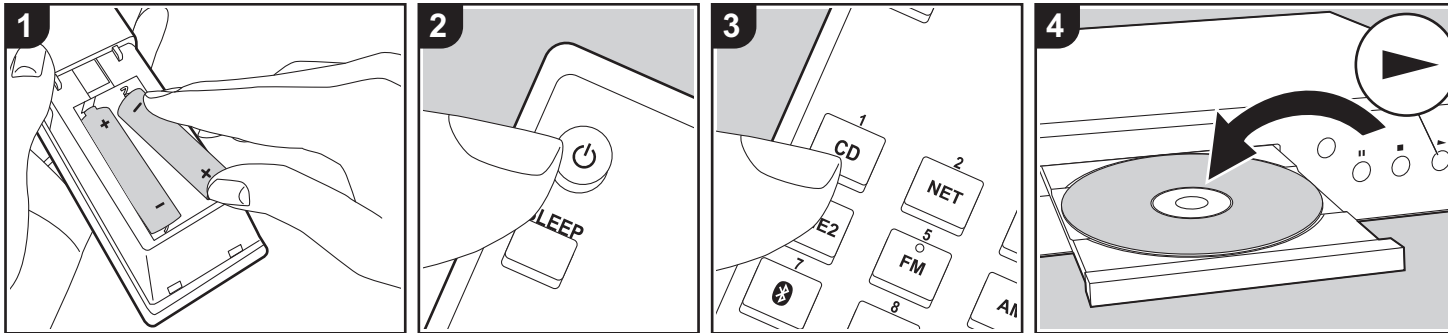

Operaciones básicas

Puede reproducir el audio desde otros dispositivos externos como reproductores de CD a través de esta unidad.

Realice el siguiente procedimiento cuando la unidad esté encendida.

1. Pulse el botón de selector de entrada (a) en el mando a distancia con el mismo nombre que el conector al que ha conectado el reproductor para cambiar la entrada.

Por ejemplo, pulse CD para reproducir el reproductor conectado al conector CD. Pulse NET para escuchar el sonido del reproductor de audio de red.

2. Inicie la reproducción en el reproductor conectado.

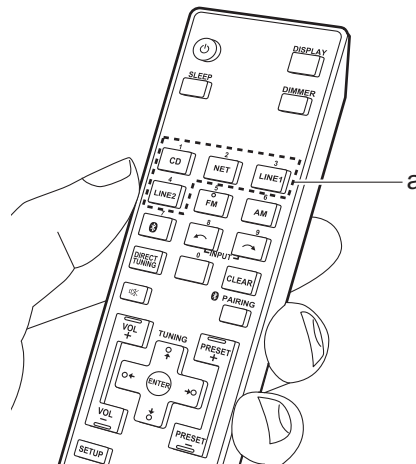

Reproducción BLUETOOTH®

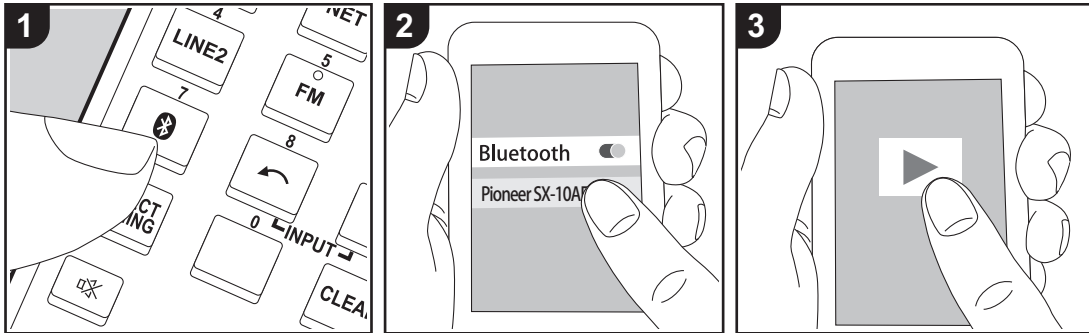

Puede reproducir música de forma inalámbrica en un teléfono inteligente u otro dispositivo habilitado con tecnología inalámbrica BLUETOOTH. Realice el siguiente procedimiento cuando la unidad esté encendida.

Emparejado

1. Cuando pulsa  (a), en la pantalla de esta unidad se muestra "Now Pairing..." y el modo de emparejamiento se activa.

Now Pairing . . .

2. Active (encienda) la función BLUETOOTH del dispositivo con tecnología inalámbrica BLUETOOTH, después seleccione esta unidad entre los dispositivos mostrados. Si se le pide una contraseña, introduzca "0000".
 - Esta unidad se muestra como "Pioneer SX-10AE".
 - Para conectar otro dispositivo habilitado con tecnología inalámbrica

BLUETOOTH, pulse PAIRING (b), después realice el paso 2. Esta unidad puede almacenar la información de hasta ocho dispositivos emparejados.

- El área de cobertura es de 32'/10 m. Tenga en cuenta que la conexión con todos los dispositivos habilitados con tecnología inalámbrica BLUETOOTH no siempre está garantizada.

Reproducción

1. Realice el procedimiento de conexión en el dispositivo habilitado con tecnología inalámbrica BLUETOOTH. La entrada en esta unidad cambia automáticamente a "BLUETOOTH".
2. Reproduzca los archivos de música. Suba el volumen del dispositivo con tecnología inalámbrica BLUETOOTH hasta un nivel adecuado.
 - Debido a las características de la tecnología inalámbrica BLUETOOTH, el sonido producido en esta unidad puede

llevar un ligero retraso respecto al sonido reproducido en el dispositivo con tecnología inalámbrica BLUETOOTH activado.

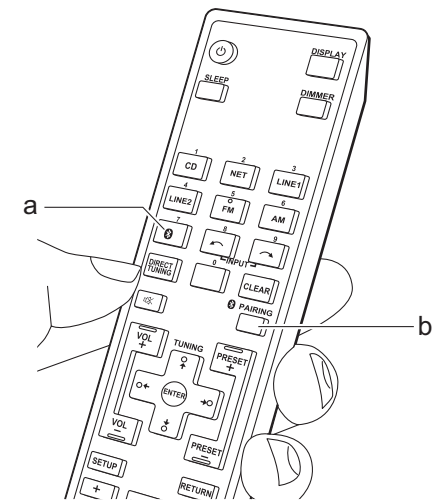

Escuchar la radio AM/FM

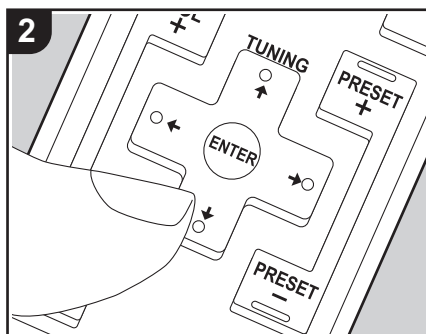
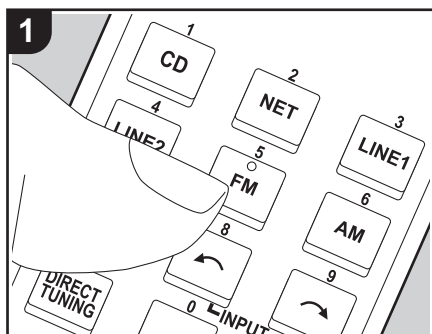

Con el sintonizador integrado, puede recibir emisoras de radio AM/FM en esta unidad. Realice el siguiente procedimiento cuando la unidad esté encendida.

■ Sintonización de una emisora de radio

Sintonización automática

La unidad está ajustada en el modo de sintonización automática por defecto. Si la señal de una emisora de radio es débil, siga el procedimiento de "Sintonización manual" en la siguiente sección. Tenga en cuenta que si sintoniza manualmente, la recepción de transmisiones FM será en monoaural en vez de estéreo, independientemente de la sensibilidad de recepción.

1. Pulse AM o FM (e) en el mando a distancia.
2. Al pulsar los botones de cursor Arriba/Abajo (c) del mando a distancia, se inicia la sintonización automática y la

búsqueda se detiene cuando se encuentra una emisora. Cuando se sintoniza una emisora de radio, el indicador "►TUNED◀" se enciende en la pantalla. Cuando se sintoniza una emisora de radio FM estéreo, el indicador "FM STEREO" se ilumina.

Sintonización manual

Si sintoniza manualmente, la recepción de transmisiones FM será en monoaural en vez de estéreo, independientemente de la sensibilidad de recepción.

1. Pulse AM o FM (e) en el mando a distancia.
2. Después de pulsar SETUP (d) en el mando a distancia, utilice los botones de cursor Arriba/Abajo (c) para seleccionar "Mono" en "Tuner Setting" - "Tuning Mode", y después pulse ENTER para ajustarlo.

Mode : Mono

3. Mientras pulsa los botones de cursor Arriba/Abajo (c) en el mando a distancia, seleccione la emisora de radio deseada.

- La frecuencia cambia en 1 paso cada vez que se pulsan los botones Arriba/Abajo. La frecuencia cambia continuamente si se mantiene pulsado el botón y se detiene cuando el botón se suelta.

Sintonización de emisoras por frecuencia

Esto le permite introducir directamente la frecuencia de la emisora de radio que desea escuchar.

1. Pulse AM o FM (e) en el mando a distancia.
2. Pulse DIRECT TUNING (b) en el mando a distancia dos veces.
3. Introduzca la frecuencia de la emisora de radio en un máximo de 8 segundos usando los botones numéricos (a) del mando a distancia.
 - Para introducir, por ejemplo, 87,5 (FM), pulse 8, 7, 5 o 8, 7, 5, 0. Si el número introducido es incorrecto, pulse de nuevo dos veces DIRECT TUNING y vuelva a introducirlo.

Ajuste del paso de frecuencia AM (Modelos europeos y australianos):

Pulse SETUP en el mando a distancia y después use los botones de cursor y ENTER del mando a distancia para seleccionar "Tuner Setting" - "AM Freq Step" y elija el paso de frecuencia para su región. Tenga en cuenta que cuando se cambia este ajuste, se borran todos los preajustes de radio.

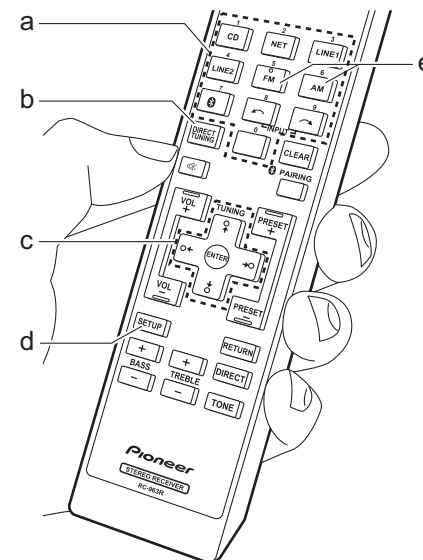

■ Uso de RDS (Modelos europeos y australianos)

RDS corresponde a las iniciales de Radio Data System (Sistema de datos de radio, por sus siglas en inglés) y es un método para transmitir datos en señales de radio FM. En las regiones donde se usa RDS, el nombre de la emisora de radio aparece cuando se sintoniza una emisora que emite información sobre su programación. Además, cuando en este estado pulse DISPLAY en el mando a distancia, podrá utilizar las siguientes funciones.

Visualización de información de texto (radiotexto)

1. Cuando el nombre de la emisora de radio aparezca en la pantalla, pulse DISPLAY en el mando a distancia una vez.
La información en texto difundida por la emisora (radiotexto) se desplazará por la pantalla. "No Text" se visualiza cuando no hay información de texto disponible.

Búsqueda de emisoras por tipo de programa

1. Cuando el nombre de la emisora aparezca en la pantalla, pulse DISPLAY en el mando a distancia dos veces.
2. Pulse los botones de cursor Izquierda/ Derecha en el mando a distancia para seleccionar el tipo de programa que quiera buscar y pulse ENTER para iniciar la búsqueda.
 - Los tipos de programa se mostrarán

de este modo: News (Noticieros) / Affairs (Asuntos de actualidad) / Info (Información) / Sport / Educate (Enseñanza) / Drama / Culture / Science (Ciencia y tecnología) / Varied / Pop M (Música pop) / Rock M (Música rock) / Easy M (Música ligera, fácil de escuchar) / Light M (Clásicos ligeros) / Classics (Música clásica seria) / Other M (Otros géneros musicales) / Weather / Finance / Children (Programas para niños) / Social (Asuntos sociales) / Religion / Phone In / Travel / Leisure / Jazz (Música jazz) / Country (Música country) / Nation M (Música nacional) / Oldies (Éxitos clásicos) / Folk M (Música folk) / Document (Documentales)

- Además, existen tres tipos de programas, Alarm, Test (test de alarma) y None. Alarm y Test (test de alarma) se utilizan para avisos de emergencia. None aparece cuando no se puede encontrar un tipo de programa.
 - En ocasiones puede que la información mostrada no coincida con el contenido de la transmisión de la emisora.
3. Cuando se encuentra una emisora, su nombre parpadea en la pantalla. Pulse ENTER cuando esto ocurra para empezar a recibir su emisión. Si no pulsa ENTER, la unidad seguirá buscando otra emisora.
 - Si no se encuentra ninguna emisora, aparecerá el mensaje "Not Found".
 - Puede que se muestren caracteres

extraños si la unidad recibe caracteres no compatibles. Sin embargo, esto no es un mal funcionamiento. Además, si la señal de la emisora es débil, puede que no aparezca información.

Registrar una emisora

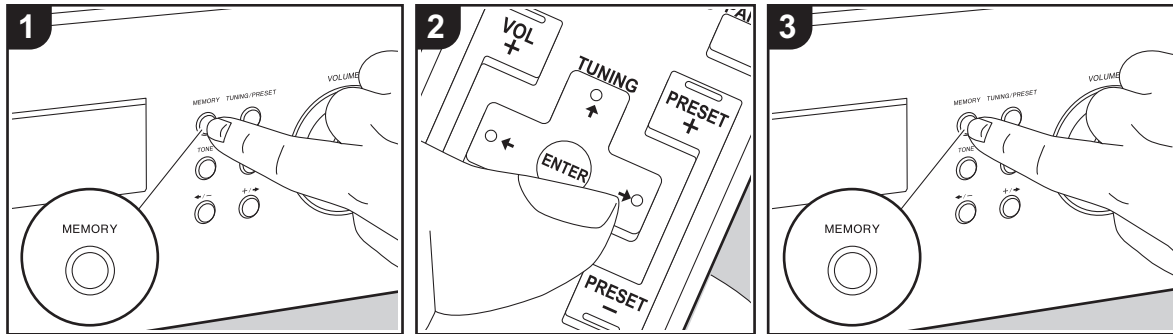

Puede registrar hasta un máximo de 40 emisoras de radio favoritas.

Registrar

Después de sintonizar la emisora de radio que desea registrar, siga el siguiente procedimiento.

1. Pulse MEMORY en la unidad principal, de modo que el número preajustado parpadee en la pantalla.



2. Mientras el número preajustado está parpadeando (unos 8 segundos), pulse repetidamente los botones de cursor Izquierda/Derecha (b) en el mando a distancia para seleccionar un número entre 1 y 40.
3. Pulse otra vez MEMORY en la unidad principal para registrar la estación. Cuando se ha registrado la emisora, el número preajustado deja de parpadear. Repita este procedimiento para todas

sus emisoras de radio favoritas.

Selección de una emisora de radio preajustada

1. Pulse AM o FM (a) en el mando a distancia.
2. Pulse PRESET (c) en el mando a distancia para seleccionar un número preestablecido.

Borrar una emisora de radio preajustada

1. Pulse PRESET (c) en el mando a distancia para seleccionar el número preestablecido a borrar.
2. Pulse SETUP en el mando a distancia, después utilice los cursores y ENTER para abrir "Tuner Setting" - "Preset Erase" y borrar el número preestablecido. Una vez borrado, el número de la pantalla se apaga.

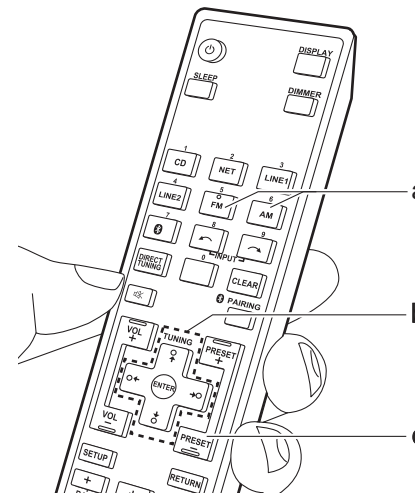

Cómo nombrar las emisoras de radio registradas como preestablecidas

Puede introducir nombres de hasta 8 caracteres para las emisoras que ha preestablecido. Use el siguiente procedimiento.

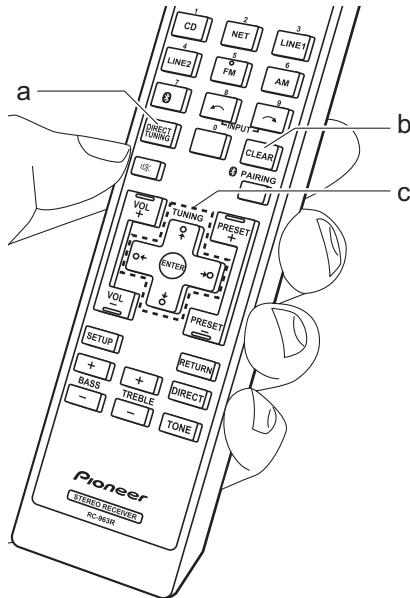

1. Después de pulsar AM o FM en el mando a distancia, seleccione un número preestablecido.
2. Después de pulsar SETUP en el mando a distancia, utilice los botones de cursor Arriba/Abajo (c) para seleccionar "Tuner Setting" - "Name Edit", y después pulse ENTER para ajustarlo.
3. Seleccione los caracteres o símbolos con los botones Arriba/Abajo/Izquierda/Derecha (c).



4. Pulse ENTER (c) para confirmar el carácter seleccionado. Repítalo para introducir texto.
 - Pulse DIRECT TUNING (a) para cambiar los caracteres que quiera introducir, por ejemplo, para alternar el uso de mayúsculas y minúsculas.
 - Pulse CLEAR (b) para borrar todos los caracteres introducidos.
5. Después de completar la introducción, seleccione "OK" con los botones Arriba/Abajo/Izquierda/Derecha (c) y pulse ENTER (c).

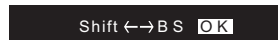

Caracteres que pueden introducirse

a

a	b	c	d	e	f	g	h	i	j	k	l	m
n	o	p	q	r	s	t	u	v	w	x	y	z
1	2	3	4	5	6	7	8	9	0	-	=	`
{	}		:	"	<	>	?	S	p	a	c	e
Shift		<-	>-	B	S	O	K					

A

A	B	C	D	E	F	G	H	I	J	K	L	M
N	O	P	Q	R	S	T	U	V	W	X	Y	Z
!	@	#	\$	%	^	&	*	()	_	+	~
[]	\	;	'	,	.	/	S	p	a	c	e
Shift		<-	>-	B	S	O	K					

Space: Se introduce un espacio sencillo del tamaño de un carácter.

Shift: Cambia entre los caracteres mostrados. (a → A)

← (**izquierda**) / → (**derecha**): Seleccionar para mover el cursor.

BS (retroceso): Elimina un carácter a la izquierda del cursor. El cursor se mueve hacia la izquierda.

OK: Confirma el contenido introducido.

Ajuste de la calidad de sonido

Pulsando BASS, TREBLE, etc. en el mando a distancia durante la reproducción, puede ajustar los ajustes de uso más frecuente, como la calidad del sonido.

- Los ajustes de BALANCE solo pueden realizarse con los botones de la unidad principal.

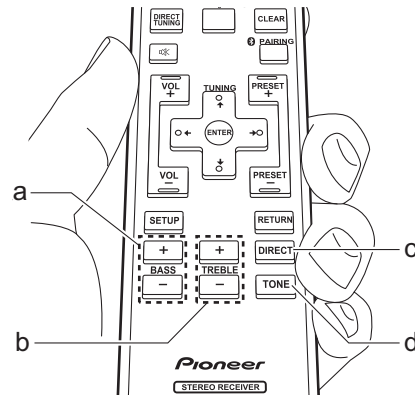

■ BASS (a)

Intensifique o modere el rango de graves de los altavoces. Seleccione entre -5 e +5 en incrementos de 1 dB. (valor predeterminado: 0)

- No se puede ajustar si el modo DIRECT está seleccionado.

■ TREBLE (b)

Intensifique o modere el rango de agudos de los altavoces. Seleccione entre -5 e +5 en incrementos de 1 dB. (valor predeterminado: 0)

- No se puede ajustar si el modo DIRECT está seleccionado.

■ DIRECT (c)

Cambie al modo DIRECT, que emite un sonido puro porque evita los circuitos de control del tono durante la reproducción.

■ TONE (d)

Cambie al modo TONE, que habilita BASS y TREBLE.

■ P.BASS

P.BASS está activado, lo cual acentúa los graves. Pulse repetidamente TONE (d) para visualizar "P.BASS" y después pulse los cursores Derecha/Izquierda para cambiar On o Off. (Valor predeterminado: Off)

■ BALANCE (solo la unidad principal)

Ajuste el balance de los sonidos emitidos por los altavoces derechos e izquierdos.

Seleccione entre L+10 y R+10 en incrementos de 1 pasos. (valor predeterminado: 0)

Menu Setup

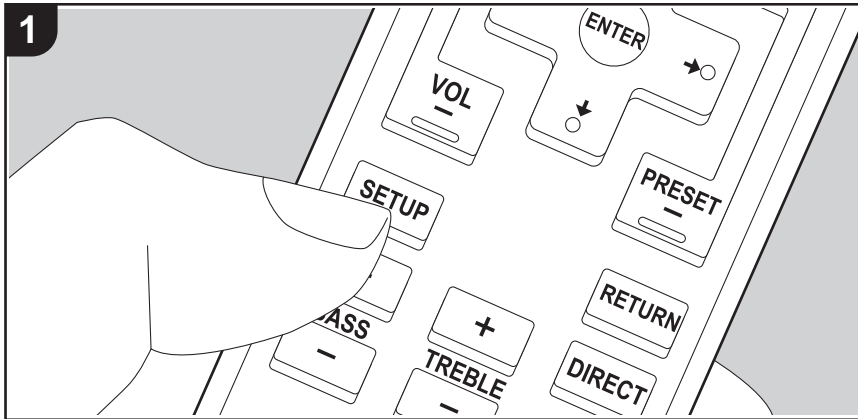

La unidad le permite configurar ajustes avanzados para brindarle una experiencia todavía mejor.

1. Pulse SETUP (b) en el mando a distancia.



2. Seleccione el elemento con los botones Arriba/Abajo (a) del mando a distancia y pulse ENTER (d) para confirmar su selección.
3. Seleccione el submenú con los botones Arriba/Abajo (a) del mando a distancia.
4. Seleccione el valor de ajuste con los botones Izquierda/Derecha (c) del mando a distancia y pulse ENTER (d) para confirmar su selección.
 - Para volver a la pantalla anterior, pulse RETURN (e).
5. Para salir de los ajustes, pulse SETUP (b).

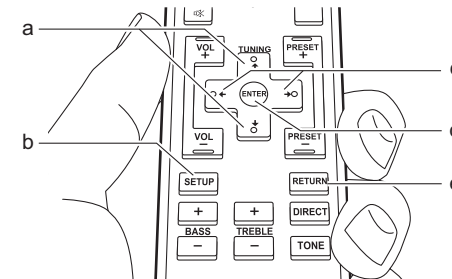

AutoStandby

Este ajuste pone la unidad en modo de espera automáticamente después de 20 minutos de inactividad sin ningún tipo de entrada de audio.

"On": La unidad pasará automáticamente al modo de espera. "ASb" se ilumina en la pantalla.

"Off": La unidad no pasará automáticamente al modo de espera.

- "AutoStandby" aparece en la pantalla 30 segundos antes de que se encienda el modo de espera automático.
- Los valores predeterminados varían dependiendo de las regiones.

SP Impedance

Ajusta la impedancia (Ω) de los altavoces conectados.

"4 ohm": Cuando cualquiera de los altavoces conectados tenga una impedancia de 4 Ω o más pero inferior a 6 Ω , o cuando existen sistemas de altavoces conectados a ambos de los terminales SPEAKERS A/B

"6 ohm (valor predeterminado)": Cuando los altavoces conectados tienen todos una impedancia de 6 Ω o más

- Tenga en cuenta que cuando se conecte a ambos terminales de SPEAKERS A y B, debe conectar altavoces con una impedancia de entre 8 Ω y 16 Ω tanto a A como a B.
- Para la impedancia, compruebe las indicaciones en la parte trasera de los altavoces o el manual de instrucciones.

Tuner Setting

El ajuste no se puede seleccionar cuando se selecciona una entrada que no es "AM" o "FM".

Preset Write	Puede registrar hasta un máximo de 40 emisoras de radio favoritas. Mientras el número preajustado está parpadeando (unos 8 segundos), pulse repetidamente los botones de cursor Izquierda/Derecha en el mando a distancia para seleccionar un número entre 1 y 40.
Preset Erase	Borre un número preestablecido registrado. <ul style="list-style-type: none"> • Este ajuste no está disponible si no ha seleccionado un número preestablecido.
Name Edit	Establezca nombres sencillos para las emisoras que ha preestablecido. El nombre se mostrará en la pantalla de la unidad principal. Para asignar un nombre a una emisora de radio, después de pulsar AM o FM en el mando a distancia, seleccione el número preestablecido. Para información sobre cómo introducir texto, consulte "Cómo nombrar las emisoras de radio registradas como preestablecidas" (P16). <ul style="list-style-type: none"> • Este ajuste no está disponible si no ha seleccionado un número preestablecido.

AM Freq Step (Modelos europeos y australianos)	Seleccione un paso de frecuencia en función de su zona de residencia. Seleccione "9 kHz (valor predeterminado)" o "10 kHz". <ul style="list-style-type: none"> • Cuando se cambia este ajuste, se borran todos los preajustes de radio.
Tuning Mode	Cambia la sintonización a AM/FM sintonización automática/sintonización manual. "Auto (valor predeterminado)": Sintonización automática "Mono": Sintonización manual.

Bluetooth

Bluetooth	Seleccione si desea o no utilizar la función de BLUETOOTH. "On (valor predeterminado)": Habilita la conexión con un dispositivo habilitado con tecnología inalámbrica BLUETOOTH mediante el uso de la función de BLUETOOTH. Seleccione "On" también al realizar varios ajustes BLUETOOTH. "Off": Cuando no se va a usar la función BLUETOOTH
AutoChange	La entrada de la unidad cambiará automáticamente a "BLUETOOTH" cuando la conexión a la unidad se realice desde un dispositivo habilitado con tecnología inalámbrica BLUETOOTH. "On (valor predeterminado)": La entrada pasará de inmediato a ser "BLUETOOTH" cuando se conecte un dispositivo habilitado con tecnología inalámbrica BLUETOOTH. "Off": La función está desactivada. <ul style="list-style-type: none"> • Si la entrada no se cambia automáticamente, ajuste en "Off" y cambie la entrada manualmente.
Reconnect	Esta función vuelve a conectar automáticamente al dispositivo habilitado con tecnología inalámbrica BLUETOOTH conectado por última vez cuando se cambia la entrada a "BLUETOOTH". "On (valor predeterminado)": Cuando se va a usar esta función "Off": Cuando no se va a usar esta función <ul style="list-style-type: none"> • Puede que esto no funcione con algunos dispositivos habilitados con tecnología inalámbrica BLUETOOTH.

Pairing Info	<p>Puede inicializar la información de emparejamiento guardada en esta unidad.</p> <p>Al pulsar ENTER cuando se visualiza "Clear" se inicializa la información de emparejamiento almacenada en esta unidad.</p> <ul style="list-style-type: none"> • Esta función no inicializa la información de emparejamiento en el dispositivo habilitado con tecnología inalámbrica BLUETOOTH. Al emparejar la unidad de nuevo con el dispositivo, asegúrese de borrar la información de emparejamiento del dispositivo habilitado con tecnología inalámbrica BLUETOOTH de antemano. Para obtener información sobre cómo borrar la información de emparejamiento, consulte el manual de instrucciones del dispositivo habilitado con tecnología inalámbrica BLUETOOTH.
Device	<p>Muestra el nombre del dispositivo habilitado con tecnología inalámbrica BLUETOOTH conectado a la unidad.</p> <ul style="list-style-type: none"> • El nombre no se visualiza cuando el "Stat" sea "Ready" o "Pairing".
Stat	<p>Muestra el estado del dispositivo habilitado con tecnología inalámbrica BLUETOOTH conectado a la unidad.</p> <p>"Ready": No emparejado "Pairing": Emparejado "Connected": Correctamente conectado</p>

- 1 minuto pulsando repetidamente los botones Arriba/Abajo del mando a distancia.
- Para ver cuánto tiempo queda en el temporizador de apagado, pulse SLEEP en el mando a distancia. Cuando se está mostrando el tiempo restante, puede reducir el tiempo ajustado en pasos de 10 minutos pulsando SLEEP en el mando a distancia.

Sleep Timer

Puede hacer que la unidad entre en modo de espera automáticamente cuando transcurra el tiempo especificado.

1. Pulse SLEEP en el mando a distancia para visualizar el tiempo para ajustarlo en la pantalla.

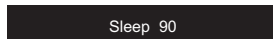

- Pulse SLEEP repetidamente en el mando a distancia para realizar el ajuste en pasos de 10 minutos desde "90", "80", "70" hasta "OFF".
- Después de pulsar SLEEP en el mando a distancia, puede realizar el ajuste en pasos de

Resolución de problemas

Antes de iniciar el procedimiento

El problema puede solucionarse simplemente encendiendo y apagando la alimentación o desconectando/conectando el cable de alimentación, lo cual es más sencillo que el procedimiento de conexión, ajuste y operación. Intente las medidas simples tanto en la unidad como en el dispositivo conectado. Si el problema no se soluciona después de consultar "Resolución de problemas", el problema podría solucionarse restaurando la unidad al estado en el que se encontraba en el momento de envío. Tenga en cuenta que sus ajustes también se inicializarán cuando restaure la unidad; de modo que recomendamos que anote sus ajustes antes de seguir estos pasos.

- Esta unidad contiene un microPC para el procesamiento de señales y las funciones de control. En muy raras situaciones, interferencias graves, ruidos provenientes de una fuente externa o electricidad estática podrían causar su bloqueo. En el remoto caso de que este evento suceda, desconecte el cable de alimentación de la toma de corriente, espere al menos 5 segundos y enseguida conéctelo nuevamente.
- No nos haremos responsables por reparaciones de los daños (tales como los pagos por alquiler de CD) debidos a las grabaciones realizadas sin éxito causadas por un mal funcionamiento de la unidad. Antes de grabar datos importantes, asegúrese que el material será grabado correctamente.

Si el funcionamiento se vuelve inestable

Pruebe a desconectar el cable de alimentación y los dispositivos conectados y después conéctelos de nuevo.

Restauración de la unidad (esto restaura la configuración predeterminada de fábrica)

Si el problema no se soluciona desenchufando el cable de alimentación, podría solucionarse restaurando la unidad al estado en el que se encontraba en el momento de envío. Sus ajustes también se inicializarán cuando reinicie la

unidad; en consecuencia, anote sus ajustes antes de seguir estos pasos.

1. Mientras mantiene pulsado SPEAKERS A/B en la unidad principal, pulse  STANDBY/ON.
2. La unidad pasará al modo de espera y los ajustes se reiniciarán.

■ Alimentación

No se puede conectar la unidad

- Asegúrese de que el cable de alimentación está correctamente conectado en la toma de corriente.
- Desconecte el cable de alimentación de la toma de corriente, espere 5 segundos o más y conéctelo nuevamente.

La unidad se apaga inesperadamente

- La unidad pasa automáticamente al modo de espera cuando funciona el ajuste "AutoStandby" en el menú de configuración Setup.
- Puede que un cable de altavoz haya provocado un cortocircuito y es posible que se haya activado la función del circuito de protección. Asegúrese de que no haya cables descubiertos del altavoz en contacto en el panel trasero de la unidad, después vuelva a encender la unidad. Si aparece "NG", desenchufe el cable de alimentación inmediatamente de la toma de corriente y contacte con su distribuidor.
- Puede que la función del circuito de protección se haya activado como consecuencia de un aumento de la temperatura anómalo. Si esto ocurre, la alimentación se volverá a apagar después de que haya encendido la unidad de nuevo. Compruebe que la unidad disponga de espacio suficiente para la ventilación a su alrededor, espere a que la unidad se enfríe lo suficiente e intente encenderla de nuevo.

ADVERTENCIA: Si sale humo o percibe un olor o un ruido anormal proveniente de la unidad, desconecte el cable de alimentación de la toma de corriente inmediatamente y

póngase en contacto con el distribuidor o con el servicio de soporte técnico.

■ Audio

- Confirme que la conexión entre el conector de salida en el dispositivo y el conector de entrada en esta unidad sea correcta.
- Asegúrese de que ninguno de los cables de conexión estén retorcidos, doblados o dañados.
- Si parpadea el indicador MUTING en la pantalla, pulse  en el mando a distancia para desactivar el silencio.
- Cuando están conectados los auriculares al conector PHONES, no se emite ningún sonido desde los altavoces.

No hay sonido de un otro dispositivo externo conectado

- Cambie el selector de entrada de esta unidad a la posición de la terminal a la cual está conectado el otro dispositivo externo.

Un altavoz no produce sonido

- Asegúrese de que la polaridad de los cables del altavoz (+/-) sea la correcta y que ningún cable expuesto esté en contacto con la parte metálica de los terminales del altavoz.
- Asegúrese de que los cables del altavoz no hayan ocasionado un cortocircuito.
- Asegúrese de que los altavoces están conectados correctamente (P8).

Se puede escuchar ruido

- Usar abrazaderas para cables para unir cables de audio analógico, cable de alimentación, cables de altavoz, etc., puede reducir el rendimiento del audio. Por lo tanto, evite unir los cables.
- Un cable de audio podría estar captando interferencias. Intente repositonar sus cables.

■ Transmisión AM/FM

La recepción de radio es deficiente o hay mucho ruido.

- Vuelva a comprobar la conexión de la antena.
- Aleje la antena de los cables de los altavoces y del cable de alimentación.
- Aleje la unidad de su TV o PC.
- Los autos y los aviones que pasan pueden ocasionar interferencias.
- Las paredes de concreto debilitan las señales de radio.
- Escuche la emisora en mono.
- Al escuchar una emisora AM, operar el mando a distancia podría ocasionar ruido.
- Puede que la recepción FM se vuelva más nítida si utiliza el conector de la antena en la pared que se utiliza para el televisor.

■ La función BLUETOOTH

- Intente conectar/desconectar la alimentación de la unidad e intente encender/apagar el dispositivo habilitado con tecnología inalámbrica BLUETOOTH. Reiniciar el dispositivo habilitado con tecnología inalámbrica BLUETOOTH podría ser efectivo.
- Los dispositivos habilitados con tecnología inalámbrica BLUETOOTH deben ser compatibles con el perfil A2DP.
- En los alrededores de componentes como hornos microondas o teléfonos inalámbricos que usan ondas de radio en el rango de 2,4 GHz, pueden producirse interferencias de las ondas de radio. Estas interferencias pueden hacer que la unidad no se pueda utilizar.
- Si existe un objeto metálico cerca de la unidad, la conexión BLUETOOTH podría no ser posible, ya que el metal puede tener efectos sobre las ondas de radio.

No se puede conectar con esta unidad

- Compruebe que la función BLUETOOTH del dispositivo con tecnología inalámbrica BLUETOOTH esté habilitada.

La reproducción de música no está disponible en la unidad ni siquiera después de una conexión exitosa a través de BLUETOOTH

- Cuando el volumen de audio de su dispositivo habilitado con tecnología inalámbrica BLUETOOTH está ajustado en un nivel bajo, la reproducción de audio podría no estar disponible. Suba el volumen en el dispositivo habilitado con tecnología inalámbrica BLUETOOTH.
- Puede que algunos dispositivos habilitados con tecnología inalámbrica BLUETOOTH estén equipados con un selector de envío/recepción. Seleccione el modo de envío.
- Dependiendo de las características o especificaciones de su dispositivo habilitado con tecnología inalámbrica BLUETOOTH, puede que la reproducción en esta unidad no sea posible.

El sonido se interrumpe

- Es posible que haya algún problema con el dispositivo habilitado con tecnología inalámbrica BLUETOOTH. Compruebe la información en el Internet.

La calidad del audio es mala después de conectar el dispositivo habilitado con tecnología inalámbrica BLUETOOTH

- La recepción es mala. Acerque el dispositivo habilitado con tecnología inalámbrica BLUETOOTH a la unidad o elimine cualquier obstáculo entre el dispositivo habilitado con tecnología inalámbrica BLUETOOTH y esta unidad.

■ Mando a distancia

- Asegúrese de que las pilas están instaladas con la polaridad correcta.
- Instale pilas nuevas. No mezcle distintos tipos de pilas, o pilas nuevas con usadas.
- Asegúrese que la unidad no esté expuesta a la luz solar directa o a luces fluorescentes de tipo inversión. Reubique si es necesario.

- Si la unidad está instalada en un estante o una vitrina con puertas de cristal de color, o si las puertas están cerradas, el mando a distancia podría no funcionar con precisión.

■ Pantalla

La pantalla no se ilumina

- Puede que la pantalla se atenúe cuando la función de Dimmer esté activa. Pulse DIMMER para cambiar el nivel de brillo de la pantalla.

■ Otros

Es posible que se escuchen ruidos raros que provienen de la unidad

- Si ha conectado otra unidad a la misma toma de corriente que esta unidad, este ruido podría ser un efecto de la otra unidad. Si los síntomas mejoran al desconectar el cable de alimentación de la otra unidad, use distintas tomas de corriente para esta unidad y para la otra unidad.

Especificaciones generales

Sección del amplificador (Audio)

Potencia de salida nominal (FTC) (Norteamericano)

- Con cargas de 8 ohmios, ambos canales accionados, entre 20 - 20.000 Hz; de 45 vatios por canal de potencia RMS mínima, con no más del 0,08% de distorsión armónica total desde 250 milivatios a la salida nominal.
- Con cargas de 6 ohmios, ambos canales accionados, a 1 kHz; de 85 vatios por canal de potencia RMS mínima, con no más del 0,9% de distorsión armónica total desde 250 milivatios a la salida nominal.

Potencia de salida nominal (IEC) (Europeo y australiano)

2 canales × 100 W a 6 ohmios, 1 kHz, 1 canal accionado de 1%THD

Potencia de salida efectiva MÁXIMA (JEITA)

2 canales × 100 W a 6 ohmios, 1 kHz, 2 canales accionados de 10%THD

Potencia dinámica (*)

(*)IEC60268-Potencia de salida máxima a corto plazo

140 W (3 Ω)

120 W (4 Ω)

80 W (8 Ω)

THD+N (Distorsión armónica total+ruido)

0,08% (20 - 20.000 Hz, media potencia)

Sensibilidad de entrada e impedancia

450 mV/40 kΩ (LINE (desequilibrio))

Nivel de salida RCA nominal e impedancia

420 mV/2,2 kΩ (LINE OUT)

2,8 V/3,3 kΩ (SUBWOOFER PRE OUT)

Respuesta de frecuencia

10 Hz - 100 kHz/+1 dB, -3 dB (DIRECT)

Características de control de tono

±10 dB, 100 Hz (BASS)

±10 dB, 10 kHz (TREBLE)

4 dB (P.BASS)

Relación señal/ruido

100 dB (IHF-A, LINE IN, SP OUT)

Impedancia de altavoz

4 Ω - 16 Ω

Impedancia de salida de los auriculares

390 Ω

Salida nominal de los auriculares

60 mW (32 Ω, 1 kHz, 10%THD)

Sección del sintonizador

Rango de frecuencia de sintonización de FM

87,5 MHz - 107,9 MHz (Norteamericano)

87,5 MHz - 108,0 MHz, RDS (Europeo y australiano)

Rango de frecuencia de sintonización de AM

530 kHz - 1710 kHz (Norteamericano)

Paso de frecuencia de 9 kHz (valor predeterminado):

522 kHz - 1611 kHz (Europeo y australiano)

Paso de frecuencia de 10 kHz: 530 kHz - 1710 kHz

(Europeo y australiano)

Canal preestablecido

40

Sección BLUETOOTH

Sistema de comunicación

Versión de especificación BLUETOOTH 4.2

Banda de frecuencia

Banda 2,4 GHz

Método de modulación

FHSS (Espectro ensanchado por salto de frecuencia)

Perfiles BLUETOOTH compatibles

A2DP 1.3

AVRCP 1.5

Códecs compatibles

SBC

AAC

Rango de transmisión (A2DP)

20 Hz - 20 kHz (Frecuencia de muestreo 44,1 kHz)

Rango de comunicación máximo

Línea de visión de aprox. 32 pies / 10 m (*)

(*)El rango real variará dependiendo de factores como los obstáculos entre los dispositivos, campos magnéticos alrededor de un horno de microondas, electricidad estática, teléfonos inalámbricos, sensibilidad de recepción, rendimiento de la antena, sistema operativo, aplicación de software, etc.

General

Alimentación

120 V CA, 60 Hz (Norteamericano)

220 - 240 V CA, 50/60 Hz (Europeo y australiano)

Consumo de energía

150 W (Norteamericano)

160 W (Europeo y australiano)

0,4 W (en espera)

20 W (Sin sonido)

Dimensiones (An × Al × Pr)

435 mm × 147 mm × 321 mm

17-1/8" × 5-13/16" × 12-5/8"

Peso

6,7 kg / 14,8 libras (Norteamericano)

7 kg / 15,4 libras (Europeo y australiano)

Entradas de audio

Analógico

CD, NETWORK, LINE1, LINE2

Salidas de audio

Analógico

PRE OUT SUBWOOFER

LINE OUT L/R

Salidas de altavoces

SPEAKERS A: L/R

SPEAKERS B: L/R

Auriculares

PHONES (Frontal, Ø1/4"/6,3 mm)



The BLUETOOTH® word mark and logos are registered trademarks owned by Bluetooth SIG, Inc.

All other trademarks are the property of their respective owners. / Toutes les autres marques commerciales sont la propriété de leurs détenteurs respectifs. / El resto de marcas comerciales son propiedad de sus respectivos propietarios. / Tutti gli altri marchi di fabbrica sono di proprietà dei rispettivi proprietari. / Alle anderen Warenzeichen sind das Eigentum ihrer jeweiligen Eigentümer. / Alle andere handelsmerken zijn eigendom van de desbetreffende rechthebbenden. / Alla andra varumärken tillhör deras respektive ägare. / Kaikki muut tuotemerkit ovat omistajiensa omaisuutta. / 所有其他商標為各自所有者所有。

Pioneer

2-3-12 Yaesu, Chuo-ku, Tokyo 104-0028 JAPAN

<U.S.A.>

18 PARK WAY, UPPER SADDLE RIVER, NEW JERSEY 07458, U.S.A.

Tel: 1-201-785-2600 Tel: 1-844-679-5350

<Germany>

Hanns-Martin-Schleyer-Straße 35, 47877 Willich, Germany

Tel: +49(0)8142 4208 188 (Product Support)

<UK>

Anteros Building, Odyssey Business Park, West End Road, South Ruislip,

Middlesex, HA4 6QQ United Kingdom

Tel: +44(0)208 836 3612

<France>

6, Avenue de Marais F - 95816 Argenteuil Cedex FRANCE

Tel: +33(0)969 368 050

Корпорация О энд Пи

2-3-12, Яэсу, Чуо-ку, г. Токио, 104-0028, ЯПОНИЯ

Enregistrez votre produit sur / Registre su producto en

<http://www.pioneerelectronics.com> (États-Unis / EE.UU.)

<http://www.pioneerelectronics.ca> (Canada / Canadá)

<http://www.pioneer.eu> (Europe / Europa)

© 2017 Onkyo & Pioneer Corporation. All rights reserved.

© 2017 Onkyo & Pioneer Corporation. Tous droits de reproduction et de traduction réservés.

"Pioneer" is a trademark of Pioneer Corporation, and is used under license.

Printed in Malaysia / Imprimé en Malaisie

SN 29403248

F1707-0



* 2 9 4 0 3 2 4 8 *