



Network CD Player / Lecteur CD Réseau

CD-NT670

OWNER'S MANUAL

MODE D'EMPLOI

MANUAL DE INSTRUCCIONES



IMPORTANT SAFETY INSTRUCTIONS

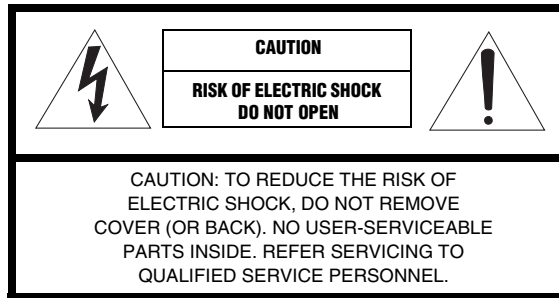

• Explanation of Graphical Symbols



The lightning flash with arrowhead symbol, within an equilateral triangle, is intended to alert you to the presence of uninsulated “dangerous voltage” within the product’s enclosure that may be of sufficient magnitude to constitute a risk of electric shock to persons.



The exclamation point within an equilateral triangle is intended to alert you to the presence of important operating and maintenance (servicing) instructions in the literature accompanying the appliance.

- 1 Read these instructions.
- 2 Keep these instructions.
- 3 Heed all warnings.
- 4 Follow all instructions.
- 5 Do not use this apparatus near water.
- 6 Clean only with dry cloth.
- 7 Do not block any ventilation openings. Install in accordance with the manufacturer’s instructions.
- 8 Do not install near any heat sources such as radiators, heat registers, stoves, or other apparatus (including amplifiers) that produce heat.
- 9 Do not defeat the safety purpose of the polarized or grounding-type plug. A polarized plug has two blades with one wider than the other. A grounding type plug has two blades and a third grounding prong. The wide blade or the third prong are provided for your safety. If the provided plug does not fit into your outlet, consult an electrician for replacement of the obsolete outlet.
- 10 Protect the power cord from being walked on or pinched particularly at plugs, convenience receptacles, and the point where they exit from the apparatus.
- 11 Only use attachments/accessories specified by the manufacturer.

- 12 Use only with the cart, stand, tripod, bracket, or table specified by the manufacturer, or sold with the apparatus. When a cart is used, use caution when moving the cart/apparatus combination to avoid injury from tip-over.
- 13 Unplug this apparatus during lightning storms or when unused for long periods of time.
- 14 Refer all servicing to qualified service personnel. Servicing is required when the apparatus has been damaged in any way, such as power-supply cord or plug is damaged, liquid has been spilled or objects have fallen into the apparatus, the apparatus has been exposed to rain or moisture, does not operate normally, or has been dropped.



We Want You Listening For A Lifetime



Yamaha and the Electronic Industries Association’s Consumer Electronics Group want you to get the most out of your equipment by playing it at a safe level. One that lets the sound come through loud and clear without annoying blaring or distortion – and, most importantly, without affecting your sensitive hearing.

Since hearing damage from loud sounds is often undetectable until it is too late, Yamaha and the Electronic Industries Association’s Consumer Electronics Group recommend you to avoid prolonged exposure from excessive volume levels.

FCC INFORMATION (for US customers)

1 **IMPORTANT NOTICE: DO NOT MODIFY THIS UNIT!**

This product, when installed as indicated in the instructions contained in this manual, meets FCC requirements. Modifications not expressly approved by Yamaha may void your authority, granted by the FCC, to use the product.

2 IMPORTANT: When connecting this product to accessories and/or another product use only high quality shielded cables. Cable/s supplied with this product **MUST** be used. Follow all installation instructions. Failure to follow instructions could void your FCC authorization to use this product in the USA.

3 NOTE: This product has been tested and found to comply with the requirements listed in FCC Regulations, Part 15 for Class "B" digital devices. Compliance with these requirements provides a reasonable level of assurance that your use of this product in a residential environment will not result in harmful interference with other electronic devices. This equipment generates/uses radio frequencies and, if not installed and used according to the instructions found in the users manual, may cause interference harmful to the operation of other electronic devices.

Compliance with FCC regulations does not guarantee that interference will not occur in all installations.

If this product is found to be the source of interference, which can be determined by turning the unit "OFF" and "ON", please try to eliminate the problem by using one of the following measures:

Relocate either this product or the device that is being affected by the interference.

Utilize power outlets that are on different branch (circuit breaker or fuse) circuits or install AC line filter/s.

In the case of radio or TV interference, relocate/reorient the antenna. If the antenna lead-in is 300 ohm ribbon lead, change the lead-in to coaxial type cable.

If these corrective measures do not produce satisfactory results, please contact the local retailer authorized to distribute this type of product. If you can not locate the appropriate retailer, please contact Yamaha Corporation of America A/V Division, 6600 Orangethorpe Avenue, Buena Park, CA 90620.

The above statements apply **ONLY** to those products distributed by Yamaha Corporation of America or its subsidiaries.

FCC CAUTION

Change or modifications not expressly approved by the party responsible for compliance could void the user's authority to operate the equipment.

FOR CANADIAN CUSTOMERS

To prevent electric shock, match wide blade of plug to wide slot and fully insert.
CAN ICE-3 (B)/NMB-3 (B)

IMPORTANT

Please record the serial number of this unit in the space below.

MODEL:

Serial No.:

The serial number is located on the rear of the unit. Retain the Owner's Manual in a safe place for future reference.

COMPLIANCE INFORMATION STATEMENT

Responsible Party: Yamaha Corporation of America A/V Division

Address: 6600 Orangethorpe Avenue, Buena Park, CA 90620

Telephone: 714-522-9011

Type of Equipment: Network CD Player

Model Name: CD-NT670

This device complies with Part 15 of FCC Rules and Industry Canada licence-exempt RSS standard(s).

Operation is subject to the following two conditions:

- (1) this device may not cause interference, and
- (2) this device must accept any interference, including interference that may cause undesired operation of this device.

NOTICE

This equipment has been tested and found to comply with the limits for a Class B digital device, pursuant to part 15 of the FCC Rules. These limits are designed to provide reasonable protection against harmful interference in a residential installation.

This equipment generates, uses and can radiate radio frequency energy and, if not installed and used in accordance with the instructions, may cause harmful interference to radio communications.

However, there is no guarantee that interference will not occur in a particular installation. If this equipment does cause harmful interference to radio or television reception, which can be determined by turning the equipment off and on, the user is encouraged to try to correct the interference by one or more of the following measures:

- Reorient or relocate the receiving antenna.
- Increase the separation between the equipment and receiver.
- Connect the equipment into an outlet on a circuit different from that to which the receiver is connected.
- Consult the dealer or an experienced radio/TV technician for help.

This equipment complies with FCC/IC radiation exposure limits set forth for uncontrolled equipment and meets the FCC radio frequency (RF) Exposure Guidelines and RSS-102 of the IC radio frequency (RF) Exposure rules. This equipment should be installed and operated keeping the radiator at least 20 cm or more away from person's body.

This transmitter must not be co-located or operated in conjunction with any other antenna or transmitter.

The FDA-related label is located on the bottom of the unit.

CAUTION: READ THIS BEFORE OPERATING YOUR UNIT.

- 1 To assure the finest performance, please read this manual carefully. Keep it in a safe place for future reference.
- 2 Install this sound system in a well ventilated, cool, dry, clean place - away from direct sunlight, heat sources, vibration, dust, moisture, and/or cold. For proper ventilation, allow the following minimum clearances.
Top: 10 cm (4 in.), Rear: 6 cm (2.5 in.), Sides: 6 cm (2.5 in.)
- 3 Locate this unit away from other electrical appliances, motors, or transformers to avoid humming sounds.
- 4 Do not expose this unit to sudden temperature changes from cold to hot, and do not locate this unit in an environment with high humidity (i.e. a room with a humidifier) to prevent condensation inside this unit, which may cause an electrical shock, fire, damage to this unit, and/or personal injury.
- 5 Avoid installing this unit where foreign object may fall onto this unit and/or this unit may be exposed to liquid dripping or splashing. On the top of this unit, do not place:
 - Other components, as they may cause damage and/or discoloration on the surface of this unit.
 - Burning objects (i.e. candles), as they may cause fire, damage to this unit, and/or personal injury.
 - Containers with liquid in them, as they may fall and liquid may cause electrical shock to the user and/or damage to this unit.
- 6 Do not cover this unit with a newspaper, tablecloth, curtain, etc. in order not to obstruct heat radiation. If the temperature inside this unit rises, it may cause fire, damage to this unit, and/or personal injury.
- 7 Do not plug in this unit to a wall outlet until all connections are complete.
- 8 Do not operate this unit upside-down. It may overheat, possibly causing damage.
- 9 Do not use force on switches, knobs and/or cords.
- 10 When disconnecting the power cable from the wall outlet, grasp the plug; do not pull the cable.
- 11 Do not clean this unit with chemical solvents; this might damage the finish. Use a clean, dry cloth.
- 12 Only voltage specified on this unit must be used. Using this unit with a higher voltage than specified is dangerous and may cause fire, damage to this unit, and/or personal injury. Yamaha will not be held responsible for any damage resulting from use of this unit with a voltage other than specified.
- 13 To prevent damage by lightning, keep the power cable and outdoor antennas disconnected from a wall outlet or this unit during a lightning storm.
- 14 Do not attempt to modify or fix this unit. Contact qualified Yamaha service personnel when any service is needed. The cabinet should never be opened for any reasons.
- 15 When not planning to use this unit for long periods of time (i.e. vacation), disconnect the AC power plug from the wall outlet.
- 16 Be sure to refer to the “Troubleshooting” section for common operating errors before concluding that this unit is faulty.
- 17 Before moving this unit, press $\text{\textcircled{O}}$ to set it to standby mode and disconnect the AC power plug from the wall outlet.
- 18 Condensation will form when the surrounding temperature changes suddenly. Disconnect the power cable from the outlet, then leave this unit alone.
- 19 When using this unit for a long time, this unit may become warm. Turn the power off, then leave this unit alone for cooling.
- 20 Install this unit near the AC outlet and where the AC power plug can be reached easily.

- 21 The batteries shall not be exposed to excessive heat such as sunshine, fire or the like. When you dispose of batteries, follow your regional regulations.

WARNING

TO REDUCE THE RISK OF FIRE OR ELECTRIC SHOCK, DO NOT EXPOSE THIS UNIT TO RAIN OR MOISTURE.

This unit is not disconnected from the AC power source as long as it is connected to the wall outlet, even if this unit itself is turned off by $\text{\textcircled{O}}$. This state is called the standby mode. In this state, this unit is designed to consume a very small quantity of power.

Radio waves may affect electro-medical devices. Do not use this unit near medical devices or inside medical facilities.

Do not use this unit within 22 cm (9 inches) of persons with a heart pacemaker implant or defibrillator implant.

■ Notes on remote controls and batteries

- Do not spill water or other liquids on the remote control.
- Do not drop the remote control.
- Do not leave or store the remote control in the following conditions:
 - places of high humidity, such as near a bath
 - places of high temperatures, such as near a heater or stove
 - places of extremely low temperatures
 - dusty places
- Insert the battery according to the polarity markings (+ and -).
- Change all batteries if you notice the following conditions:
 - the operation range of the remote control narrows
 - the transmit indicator does not flash or is dim
- If the batteries run out, immediately remove them from the remote control to prevent an explosion or acid leak.
- If you find leaking batteries, discard the batteries immediately, taking care not to touch the leaked material. If the leaked material comes into contact with your skin or gets into your eyes or mouth, rinse it away immediately and consult a doctor. Clean the battery compartment thoroughly before installing new batteries.
- Do not use old batteries together with new ones. This may shorten the life of the new batteries or cause old batteries to leak.
- Do not use different types of batteries (such as alkaline and manganese batteries) together. Specification of batteries may be different even though they look the same. Danger of explosion may happen if batteries are incorrectly replaced.
- Before inserting new batteries, wipe the compartment clean.
- Dispose of batteries according to your regional regulations.
- Keep batteries away from children. If a battery is accidentally swallowed, contact your doctor immediately.
- When not planning to use the remote control for long periods of time, remove the batteries from the remote control.
- Do not charge or disassemble the supplied batteries.

The user shall not reverse engineer, decompile, alter, translate or disassemble the software used in this unit, whether in part or in whole. For corporate users, employees of the corporation itself as well as its business partners shall observe the contractual bans stipulated within this clause. If the stipulations of this clause and this contract cannot be observed, the user shall immediately discontinue using the software.

LASER SAFETY

This unit employs a laser. Due to possible eye injury, only a qualified service person should remove the cover or attempt to service this device.

DANGER

This unit emits visible laser radiation when open. Avoid direct eye exposure to beam. When this unit is plugged into the wall outlet, do not place your eyes close to the opening of the disc tray and other openings to look into inside.

CAUTION

Use of controls or adjustments or performance of procedures other than those specified herein may result in hazardous radiation exposure.

The laser component in this product is capable of emitting radiation exceeding the limit for Class 1.

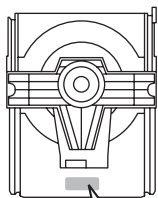

CAUTION: INVISIBLE LASER RADIATION WHEN OPEN.

DO NOT STARE INTO BEAM.

DANGER: INVISIBLE LASER RADIATION WHEN OPEN.

AVOID DIRECT EXPOSURE TO THE BEAM.

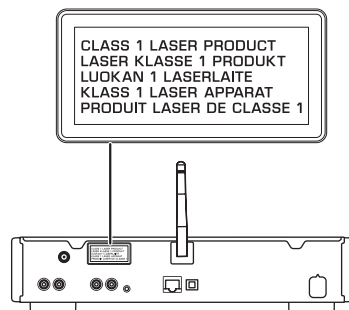

Bluetooth

- *Bluetooth* is a technology for wireless communication between devices within an area of about 10 meters (33 ft) employing the 2.4 GHz frequency band, a band which can be used without a license.

Handling *Bluetooth* communications

- The 2.4 GHz band used by *Bluetooth* compatible devices is a radio band shared by many types of equipment. While *Bluetooth* compatible devices use a technology minimizing the influence of other components using the same radio band, such influence may reduce the speed or distance of communications and in some cases interrupt communications.
- The speed of signal transfer and the distance at which communication is possible differs according to the distance between the communicating devices, the presence of obstacles, radio wave conditions and the type of equipment.
- Yamaha does not guarantee all wireless connections between this unit and devices compatible with *Bluetooth* function.

Table of Contents

What you can do with this unit.....3

Introduction.....4

Supplied accessories.....4

About this manual.....4

Part name.....5

Front panel.....5

Rear panel.....6

Front panel display.....7

Remote control.....8

Preparations.....9

Connecting amplifier.....9

Connecting antenna.....10

Turning on the power.....11

Configuring network connection.....12

Selecting connection method.....12

Preparing for network connection.....13

Connecting to the wired network.....15

Connecting to the wireless network.....17

Establishing wireless direct connection with mobile device.....20

Playing back music on your CD.....22

Playing back music on USB devices.....23

Playing back songs in the computer.....24

Setting the media sharing of music files.....24

Playing back songs in the PC.....25

Playing back music via *Bluetooth* connection.....26

Pairing a *Bluetooth* device with the unit.....26

Performing pairing and playing back music.....27

Connecting a paired *Bluetooth* device and playing back music.....28

Playing back music from external devices.....29

Listening to the FM radio stations.....30

Tuning in FM stations.....30

Presetting FM stations.....30

Selecting preset FM stations.....31

Listening to the Internet radio.....32

Playing back music with AirPlay.....33

Playing back songs with iPod.....33

Playing back songs with iTunes.....33

More on playback.....34

Shuffle playback.....34

Repeat playback.....34

Playback information.....35

Presetting network contents.....36

Selecting preset network content.....36

Presetting music contents to FAVORITES.....37

Selecting network content registered to FAVORITES.....37

FAVORITES registration list.....38

Using the sleep timer.....39

Option settings.....40

Option menu list.....41

Updating the firmware.....42

Troubleshooting.....43

General.....43

Network.....44

Bluetooth.....45

Disc.....46

USB devices.....47

FM reception.....47

Messages on the front panel display.....48

Supported devices/media and file formats.....49

Specifications.....51

Trademarks.....52

What you can do with this unit

- This unit is a network CD player, on which you can enjoy playing back music files stored on your media server (PC or NAS) and USB devices, audio content on the Internet radio, FM radio, CD, AirPlay devices (iPod/iTunes), and external devices including DVD disc players, by connecting the unit to your home network and audio system on the same network.
- This unit supports various streaming services (supported streaming services depend on your region).
- You can select songs and operate the unit easily by using the free dedicated "MusicCast CONTROLLER" app supporting iOS/Android. See "MusicCast Setup Guide" for details.

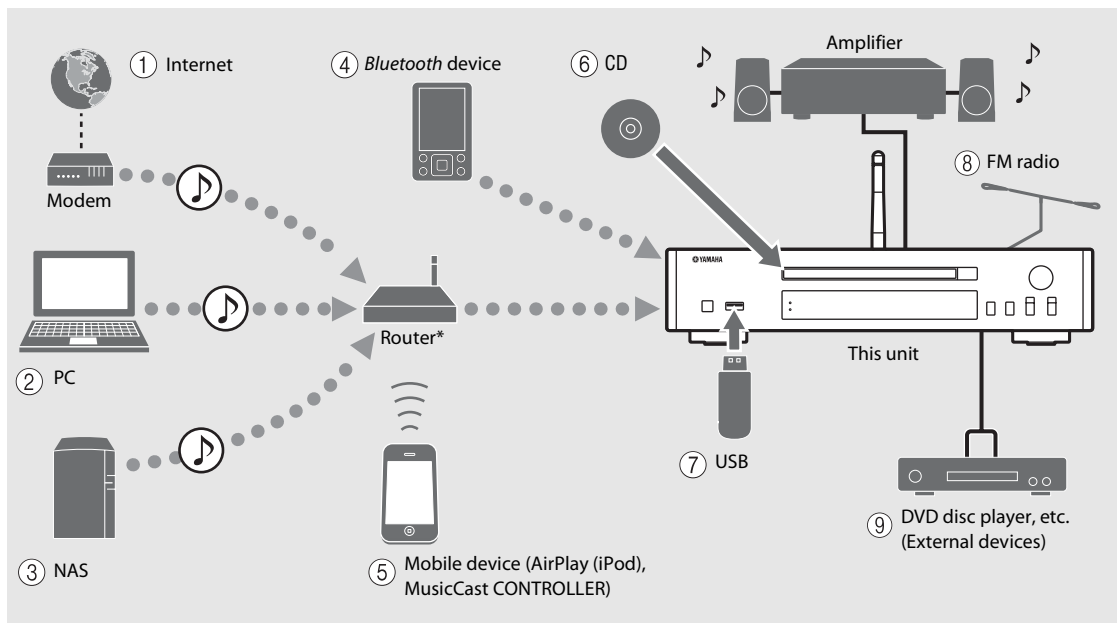

* You need a commercially available wireless router (access point) when you use a mobile device.

- ① Play back the Internet radio (↪ P.32)
- ② Play back music files stored on your PC (↪ P.24)
- ③ Play back music files stored on your NAS (↪ P.24)
- ④ Play back music in a Bluetooth device (↪ P.26)
- ⑤ Play back your iPod with AirPlay (↪ P.33)
Use of MusicCast CONTROLLER (↪ P.12)
- ⑥ Play back a CD (↪ P.22)
- ⑦ Play back music in an USB device (↪ P.23)
- ⑧ Listening to the FM radio stations (↪ P.30)
- ⑨ Play back music in an external device (↪ P.29)

Introduction

Confirm the package contents and useful points of this manual.

Supplied accessories

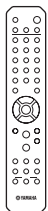

Remote control

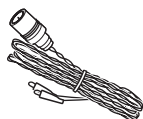

FM antenna

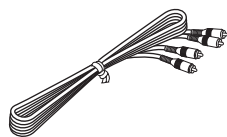

RCA stereo cable

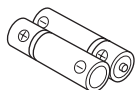

Batteries (x 2)
(AA, R6, UM-3)



MusicCast Setup Guide

About this manual

- Instructions and illustrations used in this manual refer to the CD-NT670, unless otherwise specified.
- How to operate this unit is described mainly using the remote control.
- iOS and Android mobile devices are collectively referred to as “mobile devices.” The specific type of mobile device is noted in explanations as needed.
- “iPod” described in this manual may also refer to “iPhone” or “iPad.”
- Illustrations may differ from actual item depicted.
- Symbols:
 - ! Indicates precautions for use of the unit and its feature limitations.
 - 💡 Indicates supplementary explanations for better use.
 - 👉 Indicates the corresponding reference page(s).

Part name

Familiarize yourself with all parts and these functions.

Front panel

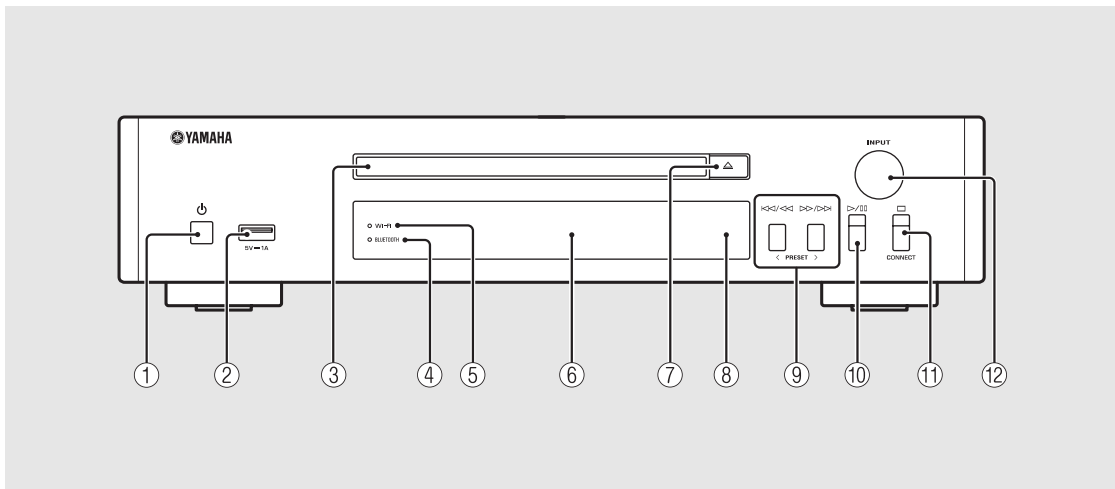

- ① **⏻ (Power)** (☞ P.11)
- ② **USB jack** (☞ P.23)
- ③ **Disc tray** (☞ P.22)
- ④ **Bluetooth indicator** (☞ P.27)
- ⑤ **Wi-Fi indicator** (☞ P.17)
- ⑥ **Front panel display** (☞ P.7)
- ⑦ **⏏ (Open/close the disc tray)** (☞ P.22)
- ⑧ **Remote control sensor**
- ⑨ **⏮/⏪ ⏩/⏭ (☞ P.22, 23, 25)
PRESET </> (☞ P.31)**
- ⑩ **▶/⏸ (Play/pause)**
(☞ P.22, 23, 25)
- ⑪ **⏹ (Stop)** (☞ P.22, 23, 25, 32)
CONNECT
Use to control the unit using the dedicated "MusicCast CONTROLLER" app for mobile device. See "MusicCast Setup Guide" for details.
- ⑫ **INPUT** (☞ P.22, 23)
Turn left or right to change the audio source. (The source is shown on the front panel display.)

Rear panel

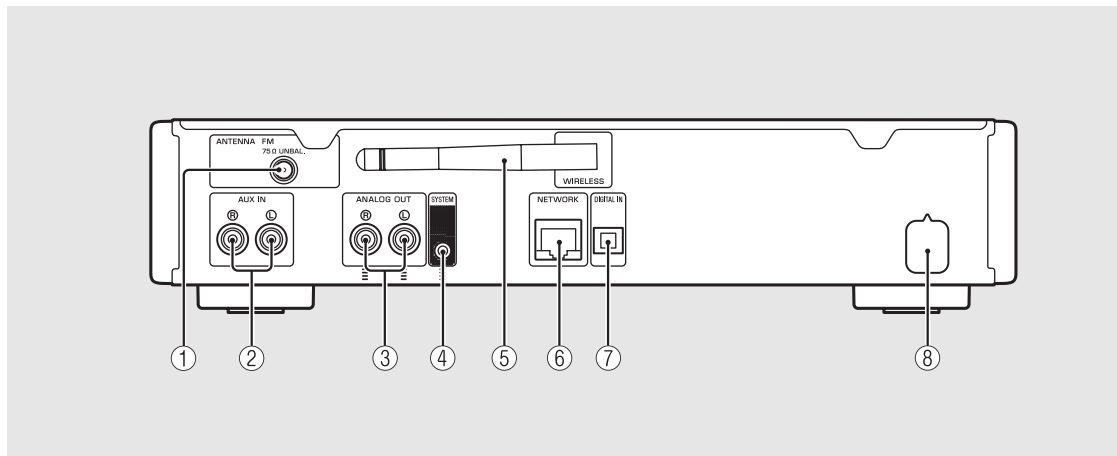

- ① ANTENNA jack (☞ P.10)
- ② AUX IN jacks (RCA input) (☞ P.29)
- ③ ANALOG OUT jacks (☞ P.29)
- ④ SYSTEM jack (mini jack input)
Connect to the pre-main amplifier (A-670/A-U670). For details, see the owner's manual that comes with your pre-main amplifier.
- ⑤ Wireless antenna (☞ P.17)
- ⑥ NETWORK jack (☞ P.13)
Connects to a network using a commercially available network cable.
- ⑦ DIGITAL IN jack (optical input) (☞ P.29)
- ⑧ Power cable (☞ P.11)

Front panel display

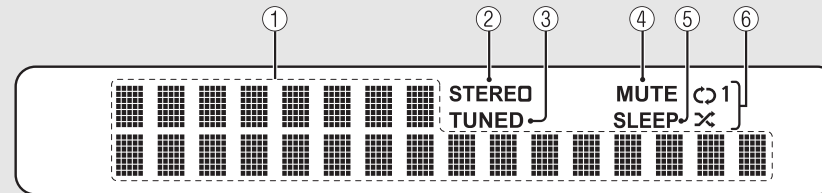

① Multi information display

Shows various information, such as the music information and radio frequency. Characters shown on the front panel display are alphanumeric only.

② STEREO indicator

Lights up when the unit is receiving a strong signal from an FM stereo broadcast.

③ TUNED indicator

Lights up when the unit is tuned into FM station.

④ MUTE indicator

Lights up when the sound is muted (☞ P.8).

⑤ SLEEP indicator

Lights up when the sleep timer is set (☞ P.39).

⑥ Shuffle/repeat indicator

Lights up when you shuffle or repeat music of your CD, USB device or computer (☞ P.34).



- MUTE indicator can function only when the pre-main amplifier (A-670/A-U670) is connected with the system.





Adjusting display brightness

You can adjust the brightness of the front panel display by pressing the **DIMMER** button on the remote control (☞ P.8).

- Each press of the button changes the brightness: bright (default), mid dim, or dim.

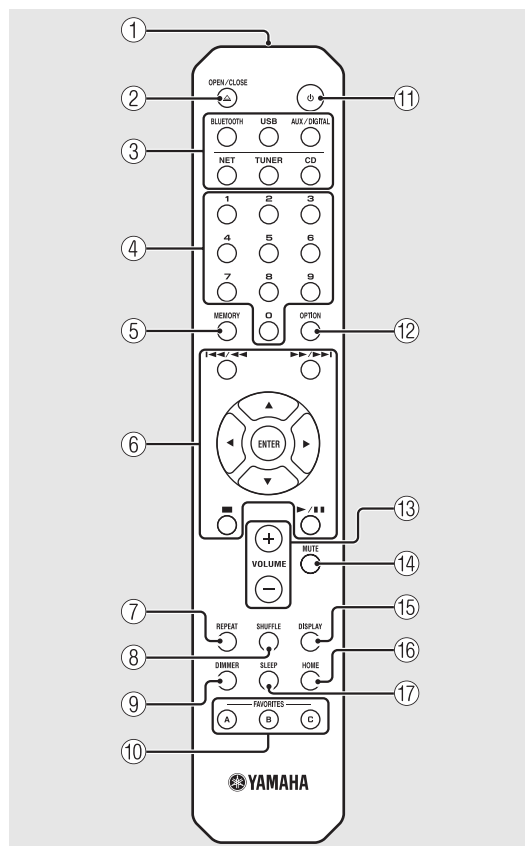
Remote control



- ① Infrared signal transmitter
- ②  (Open/close the disc tray) (☞ P.22)
- ③ Source buttons
Switch the audio source to be played.
- ④ Numeric buttons (☞ P.22, 36)
- ⑤ MEMORY (☞ P.30, 36)
- ⑥ Audio control, cursor control buttons (☞ P.22, 23, 25, 32)
- ⑦ REPEAT (☞ P.34)
- ⑧ SHUFFLE (☞ P.34)
- ⑨ DIMMER (☞ P.7)
- ⑩ FAVORITES (☞ P.37)
- ⑪  (Power) (☞ P.11)
- ⑫ OPTION (☞ P.40)
- ⑬ VOLUME +/-
Controls the volume.
- ⑭ MUTE
Turns mute on or off.

- ⑮ DISPLAY (☞ P.35)
- ⑯ HOME (☞ P.25, 32)
- ⑰ SLEEP (☞ P.39)

Installing batteries

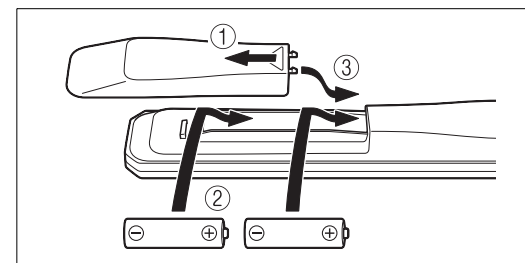

Check the "+" and "-" of the batteries and inset them the correct way around.



- Change both batteries when the operation range of the remote control decreases.
- VOLUME and MUTE can be used only when the pre-main amplifier (A-670/A-U670) is connected with the system. For details, see the owner's manual that comes with your pre-main amplifier.

Preparations

Connect an amplifier or antenna and turn the unit on.

Do not connect the power cable of the unit until you have finished connecting all cables.

▶ Connecting amplifier

Connect the amplifier to the unit, as the illustration shows.

- Use the supplied stereo pin cable to connect the unit to the audio input jacks of the amplifier.

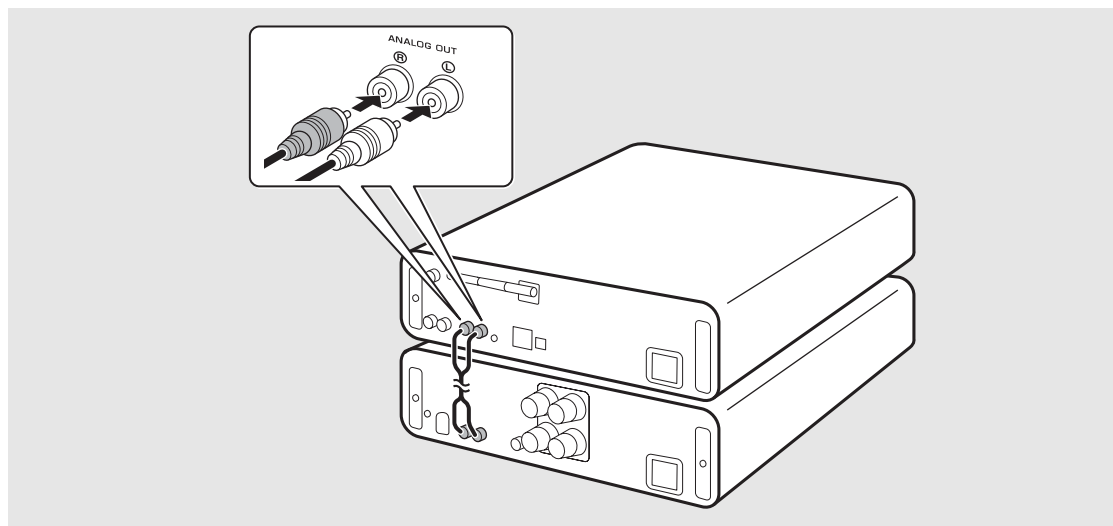

- ! • To play content with the unit, make sure to connect the unit to an amplifier and speaker.
- Depending on the device to be connected or connection environment, you may not be able to correctly play content. Check also the specifications and settings of the source device.
- 💡 • You can also connect powered speakers to the unit.

Connecting antenna

- 1 Connect the supplied antenna to the unit.
- 2 Install it with pins where the unit can obtain good reception.

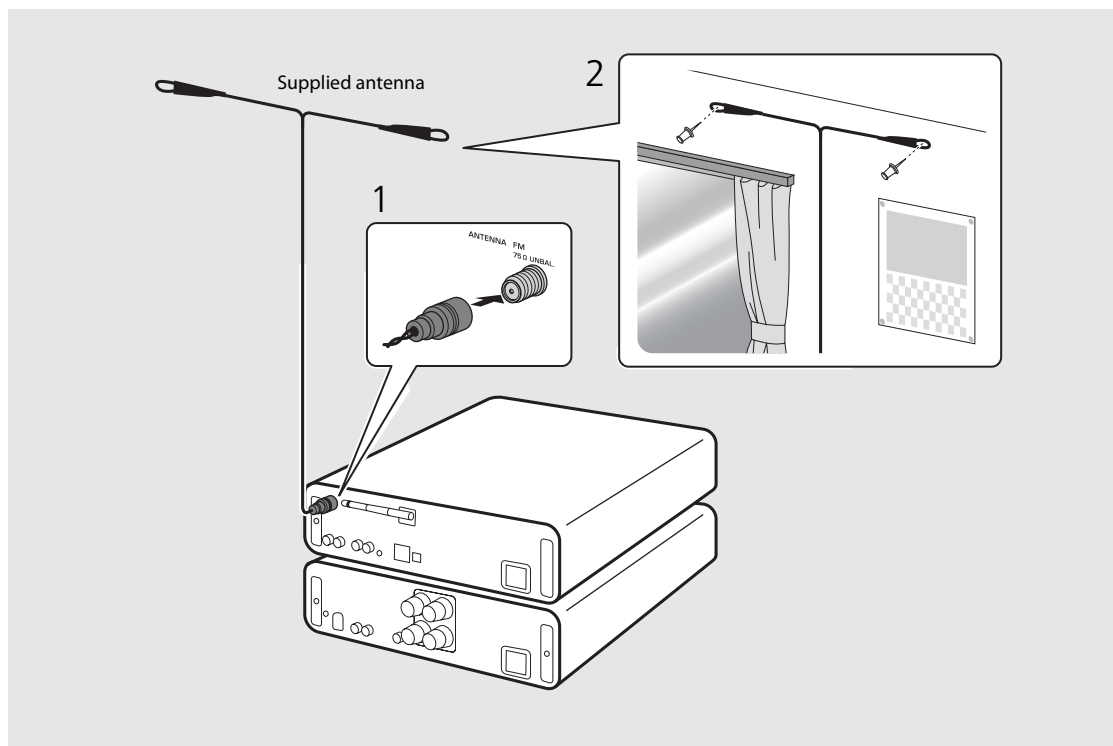

- Be sure to stretch out the antenna as the illustration shows.
- If radio reception with the supplied antenna is not satisfactory, a commercially available outdoor antenna may improve reception.

Turning on the power

Plug the power cable into the wall outlet and press .

- The unit turns on.
- Press  again to turn off (standby mode).
- You can set the mode to "eco standby", which consumes less power. If set to "eco standby", some operations are restricted (See the table on the right).

Setting to the eco standby

You can set the mode to the eco standby by turning off the network standby.

1 Press .

- The option menu is shown on the front panel display.

2 Setting to the eco standby.

- Set the item in the order of [System Config] - [Net Standby].
- Select [Off] with / and press **ENTER** to set.

3 Press  to finish the option setting.

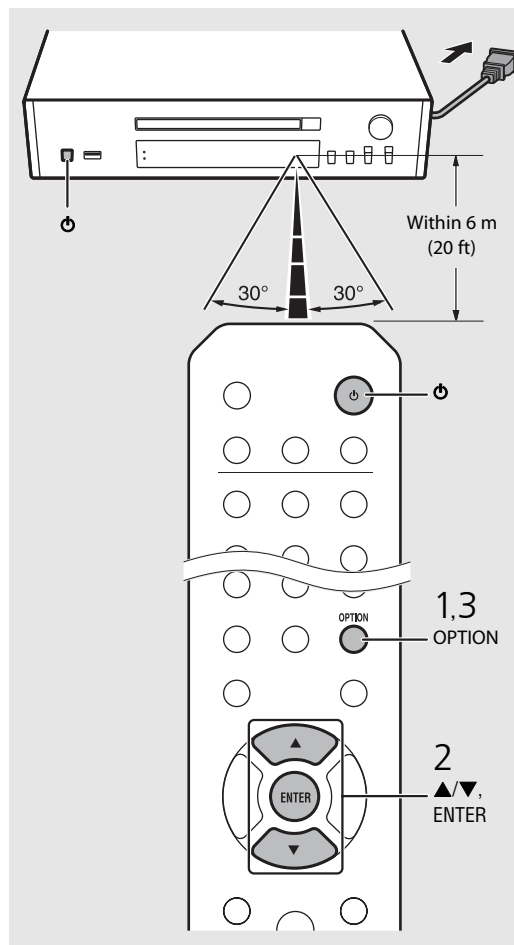

Status in standby/eco standby

	Standby	Eco standby
Charging of USB devices	✓	—
Operation of the source buttons*	✓	✓
CD load/eject	✓	✓
AirPlay	✓	—
Control from the app	✓	—
Bluetooth	✓	—

* Operation with the remote control only

Option menu regarding power (System Config)

(Bold: default)

AutoPowerStdby

Configure the setting so that the unit automatically enters the standby status.

(On, Off)

When set to On, the unit automatically enters the standby status under the following conditions according to the music source.

- Network/Bluetooth/CD/USB: When no operation or playback is performed for 20 minutes
- Other sources: When no operation is performed for 8 hours



- If the network connection is not set, turn the power on to display "Share WiFi Set" on the front panel display and trigger an automatic iOS device search. See "Sharing the setting of iOS device" (P.19) for details on the iOS device and network connection.

Configuring network connection

Select a method of connecting to the network. You can play back music files stored on your PC, mobile devices, DLNA* -compatible NAS, or audio contents on the Internet, by connecting this unit to the network. You can also operate the unit with your mobile device.

* Digital Living Network Alliance

Selecting connection method

Using "MusicCast CONTROLLER" to make connection

You can set the network connection by using the free dedicated "MusicCast CONTROLLER" app installed to your mobile device.

See "MusicCast Setup Guide" for details.

With MusicCast CONTROLLER, you can use the following functions in addition to the network setting.

- Play songs stored on computers (servers)
- Select an Internet radio station
- Distribute and receive audio between the unit and other Yamaha MusicCast devices

Establishing connection by the unit operation

You can also connect to the network by using the following methods beside using "MusicCast CONTROLLER".

Connecting to wired network

Setting wired network connection (☞ P.15).

Connecting to wireless network

Setting wireless network connection (☞ P.17).

Connecting by Wireless Direct

Setting the wireless direct connection with mobile device (☞ P.20).



- It is recommended to use wired connection to keep a stable connection.
- For details on Internet connection, refer to the owner's manuals of your network devices.
- If you are using a router that supports DHCP, you do not need to configure any network settings for the unit. If you are using a router that does not support DHCP, configure the network setting from [Network Config] in the option setting (☞ P.40).
- Some security software installed on your PC or the firewall settings of network devices (such as a router) may block the access of the unit to the network devices or the Internet. In this case, change the setting of the security software or network devices.
- When setting the subnet manually, each server must be connected to the same subnet as the unit (☞ P.41).

Preparing for network connection

Preparing for wired connection

Connect the unit to the router as shown on the right.

- Connect with a commercially available STP (shielded twisted pair) network cable (CAT-5 or higher, straight-through cable).

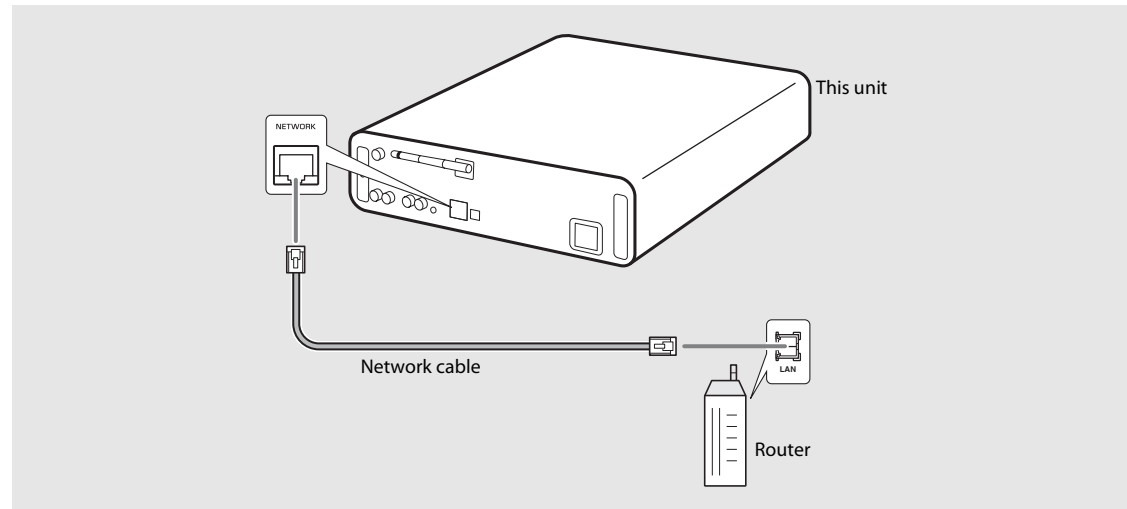

Preparing for wireless connection

Put up the wireless antenna.

- Put up the wireless antenna on the rear panel of the unit.

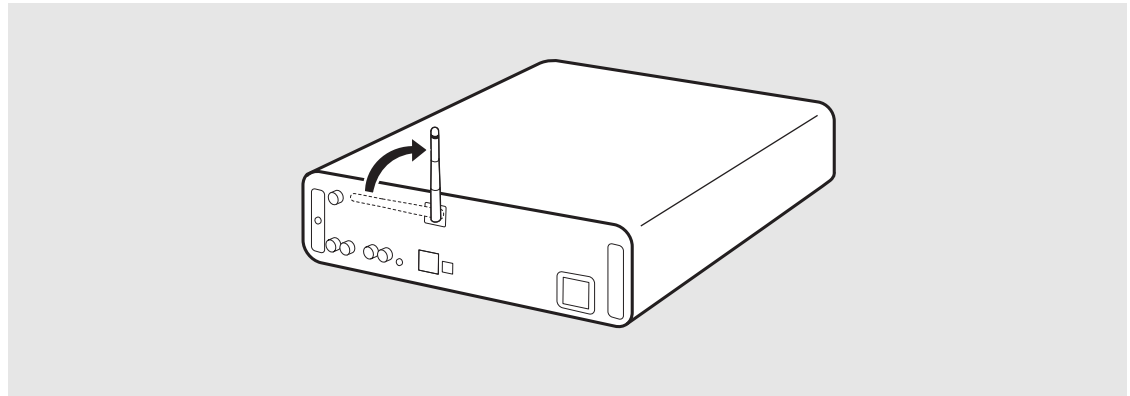

- Do not apply excessive force to the antenna. Doing so may damage the antenna.
- Check the orientation of the movable part and bend it in the correct direction.
- Do not remove the antenna.

Connecting to the wired network

Connect the unit to the network using a cable.
You need to connect in advance the NETWORK jack of the unit to the router using a network cable (☞ P.13).

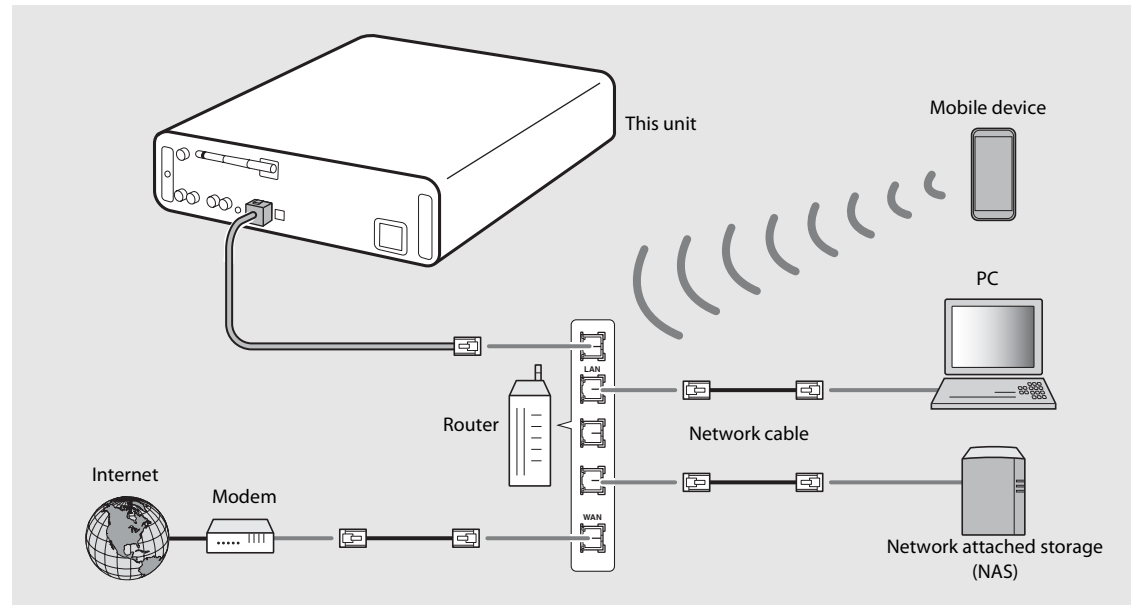

Configuring network connection

- 1 Press **OPTION**.
 - The option menu is shown on the front panel display.
- 2 Select [Network Config] with **▲/▼**, and press **ENTER**.
- 3 Select [Select Network] with **▲/▼**, and press **ENTER**.
- 4 Select [Wired] with **▲/▼**, and press **ENTER**.
 - By default, [Wired] is set for the unit.

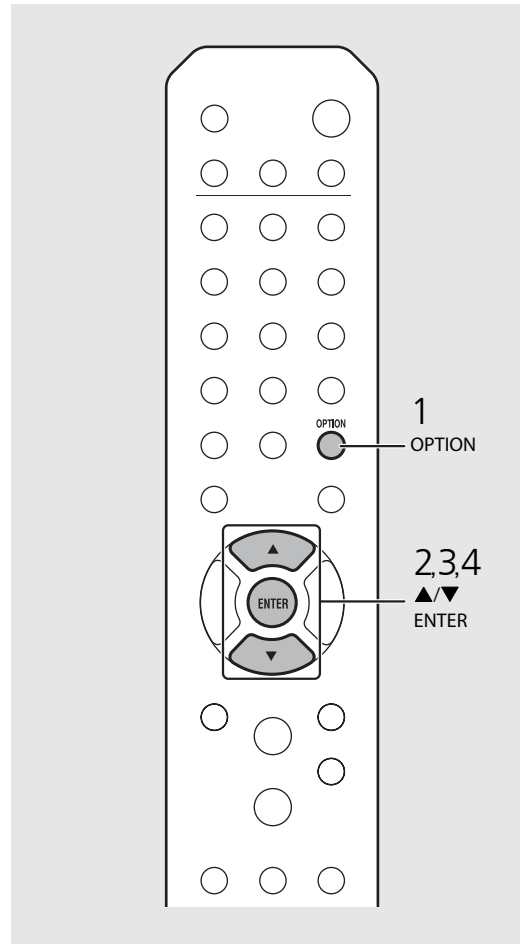

Connecting to the wireless network

Connect the unit to network wirelessly.
Put up the wireless antenna of the unit in advance (P.14).

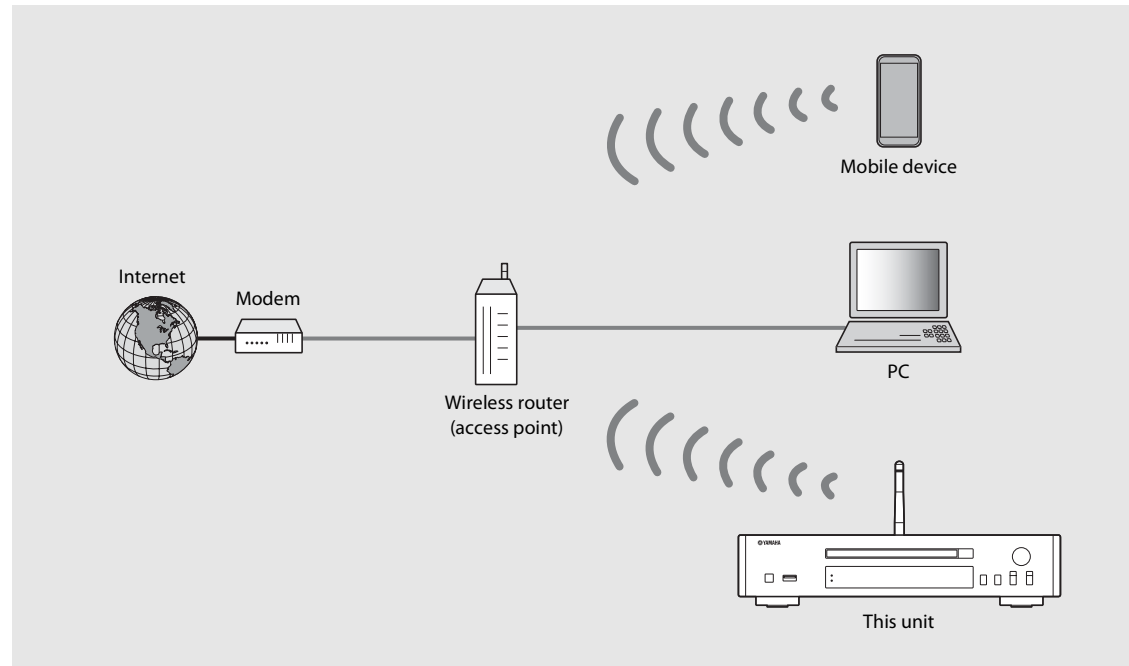

- You cannot simultaneously use this setting with the wired network connection or the Wireless Direct.
- If the unit is placed away from the wireless router (access point), connection may not be able to be established. In that case, place them closer together.



- If the unit cannot be connected to the wireless router (access point), you can use the Wireless Direct to play back music files in mobile devices (P.20).
- Once the connection is complete, the Wi-Fi indicator lights up.

Setting with WPS button

You can easily establish a connection only by pressing the WPS button on the wireless router (access point).

- A wireless router (access point) with the WPS button is required.

- 1 Press **OPTION** .
 - The option menu is shown on the front panel display.
- 2 Select [Network Config] with **▲/▼**, and press **ENTER**.
- 3 Select [Select Network] with **▲/▼**, and press **ENTER**.
- 4 Select [Wireless] with **▲/▼**, and press **ENTER**.
- 5 Select [WPS] with **▲/▼**, and press **ENTER**.
- 6 Press the WPS button on the wireless router (access point).

About WPS

WPS (Wi-Fi Protected Setup) is a standard established by the Wi-Fi Alliance, which allows easy establishment of a wireless home network.

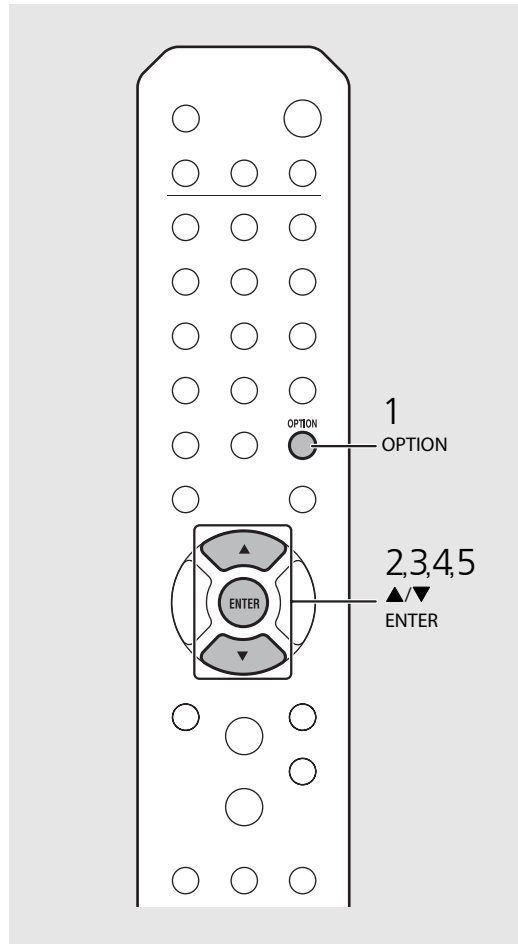

- Once the connection is complete, the Wi-Fi indicator lights up.

Sharing the setting of iOS device

You can apply the network setting of your iOS device (iPhone or other iOS devices) to the unit to connect the device to the unit easily.

Before starting setting, check that your iOS device is connected to the wireless router (access point).

- 1 Press **OPTION**.

 - The option menu is shown on the front panel display.

- 2 Select [Network Config] with **▲/▼**, and press **ENTER**.
- 3 Select [Select Network] with **▲/▼**, and press **ENTER**.
- 4 Select [Wireless] with **▲/▼**, and press **ENTER**.
- 5 Select [Share WiFi Set] with **▲/▼**, and press **ENTER**.
 - A message for the initialization of the network will be shown on the front panel display. Press **ENTER**.
- 6 Display the Wi-Fi setup screen on the iOS device and select the unit from "SETUP A NEW AIRPLAY SPEAKER...".
 - Follow the on-screen instructions displayed on the iOS device.

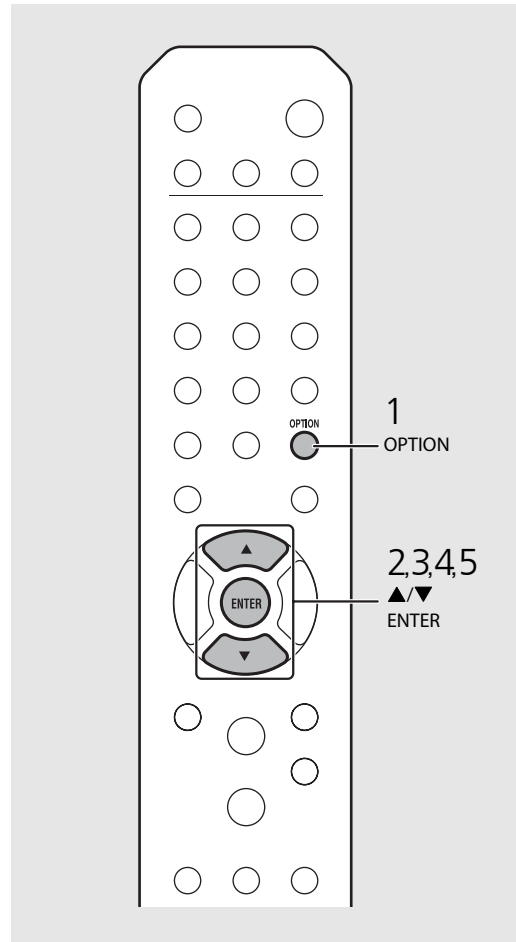

- You need iOS device with iOS7.1 or later.
- If the network setting of the iOS device is set to be shared, all the network and the *Bluetooth* connection settings will be initialized. Also the account information of streaming services will be initialized.







- Once the connection is complete, the Wi-Fi indicator lights up.

Establishing wireless direct connection with mobile device

Connect the unit directly with the mobile device wirelessly.
Put up the wireless antenna of the unit in advance (☞ P.14).



- You cannot simultaneously use this setting with the wired network connection or the wireless network connection.
- When using the Wireless Direct, you cannot connect the unit to the Internet. Therefore, the Internet services, such as the Internet radio, are unavailable.
- For details about how to set Wi-Fi connection of the mobile device, see the user's guide of your mobile device.

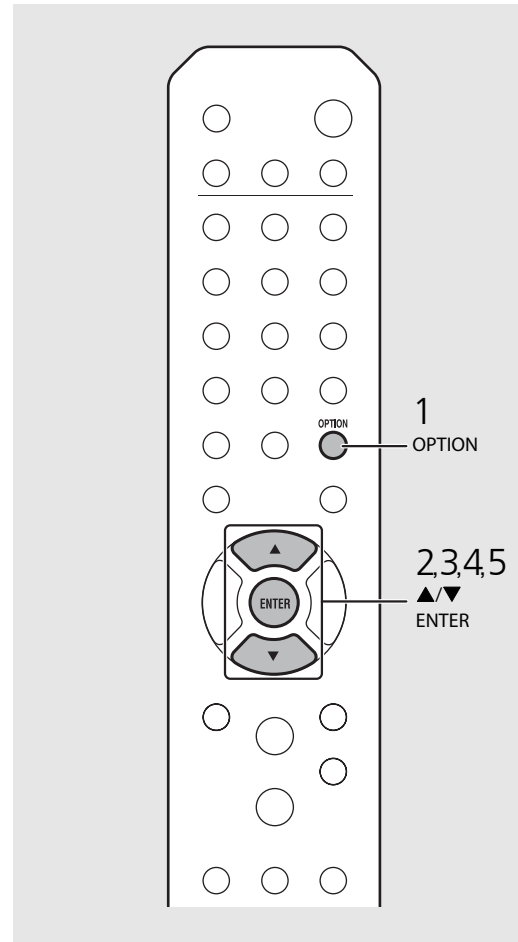

- 1 Press  .
 - The option menu is shown on the front panel display.
- 2 Select [Network Config] with ▲/▼, and press  .
- 3 Select [Select Network] with ▲/▼, and press  .
- 4 Select [WiFi Direct] with ▲/▼, and press  .
- 5 Select desired security method with ▲/▼, and press  .
 - Available choices are: [OPEN], [WPA2-PKS(AES)]
- 6 Check the SSID and the security key.
 - These values are required for Wi-Fi setting of the mobile device.
 - You can check the value from the option menu - [Network Info] - [WiFi Direct Info].
- 7 Configure the Wi-Fi setting of the mobile device.
 - Enable the Wi-Fi function of the mobile device.
 - When the access points are listed, select the SSID you have checked in step 6.
 - When the terminal prompts you to enter a password, enter the security key you have checked in step 6.







- If you select [OPEN] in step 5, the connection may be insecure since the communication is not encrypted.

Playing back music on your CD



This unit allows playback of audio CDs and data CDs in which the MP3/WMA files are recorded. For details on playable CDs, see "Supported devices/medias" (P.49).

- 1 Turn INPUT to select [CD] or press  on the remote control.
- 2 Set a CD in a disc tray.
 - Press  to open/close the disc tray.
- 3 Playback starts.

The remote control functions are shown below.

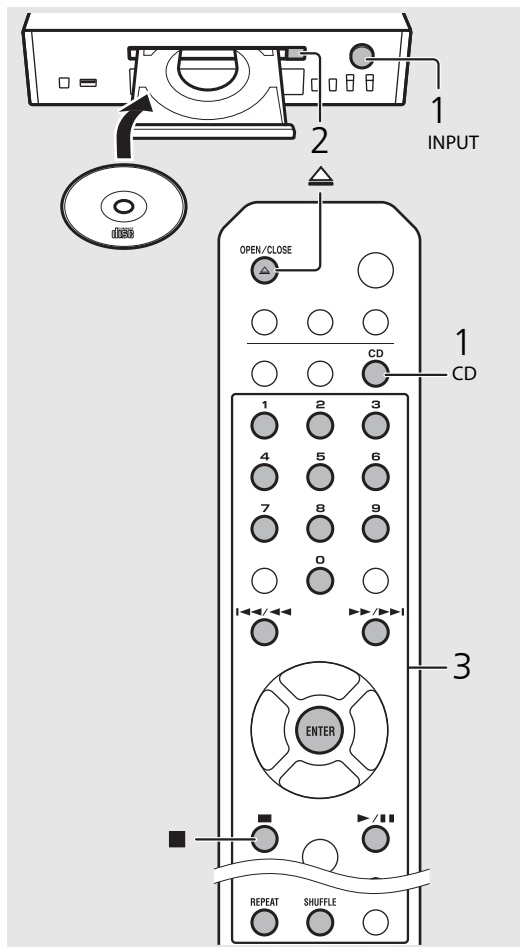
	Play/pause
	Stop
	Skip to the beginning of the song being played back or the previous song/press and hold to fast rewind.
	Skip to the next song/press and hold to fast forward.
SHUFFLE	Starts shuffle playback (☞ P.34).
REPEAT	Starts repeat playback (☞ P.34).
1 - 9, 0	Specify the song number.
ENTER	Confirmation of the song number selected with the numeric buttons.



- When CD playback is stopped, playback will resume from the beginning of the song last played. Pressing  while playback is stopped will clear resume playback.
- You can cancel the song number selected with the numeric buttons by pressing .
- If you turn off the unit with CD selected as music source and a CD set in it, the unit automatically plays back the set CD next time you turn on the unit.



Playing back music on USB devices

This unit allows playback USB devices which music files are recorded.
For details on playable USB devices, see “Supported devices/medias” (P.49).

- 1 Turn INPUT to select [USB] or press  on the remote control.
- 2 Connect a USB device to the USB port.
- 3 Browse and select a song.

	Shows other item.
ENTER/▶	Confirms the selected item and proceeds to the next level or start playback.
HOME	Shows the top-level item.
◀	Returns to the previous item.
DISPLAY	Finishes browsing and displays the playback content information.

4 Playback starts.

	Play/pause
	Moves to the next or previous song in the folder.
	Stop
SHUFFLE	Starts shuffle playback (☞ P.34).
REPEAT	Starts repeat playback (☞ P.34).

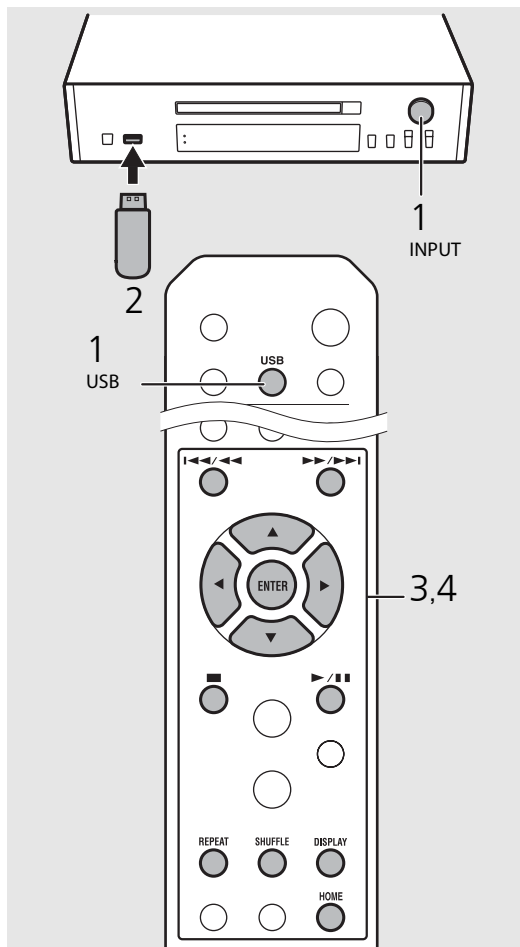

- Some USB devices may not work properly even if they meet the requirements. Playability of and power supply to all USB devices are not guaranteed.
- Yamaha and suppliers do not accept any liability for the loss of data saved on a USB device connected to the unit. As a precaution, it is recommended to make backup copies of important files.



- Stop playback before disconnecting the USB device.
- A USB device is automatically charged when it is connected to the unit, except in the eco standby mode.

Playing back songs in the computer

This unit allows you to play back music files such as MP3, WMA, or FLAC (lossless audio data compression format) files stored in the computer (server) connected to the network or NAS. Brows the front panel display and select your favorite music file.

Setting the media sharing of music files

To play back music files in your computer with this unit, you need to make the media sharing setting between the unit and computer (Windows Media Player 11 or later). In here, setting with Windows Media Player 12 in Windows 7 is taken as an example.

- 1 Start Windows Media Player 12 on your PC.
- 2 Select "Stream," then "Turn on media streaming."
 - The control panel window of your PC is shown.
- 3 Click "Turn on media streaming."
- 4 Select "Allowed" from the drop-down list next to the unit's model name.
- 5 Click "OK" to exit.

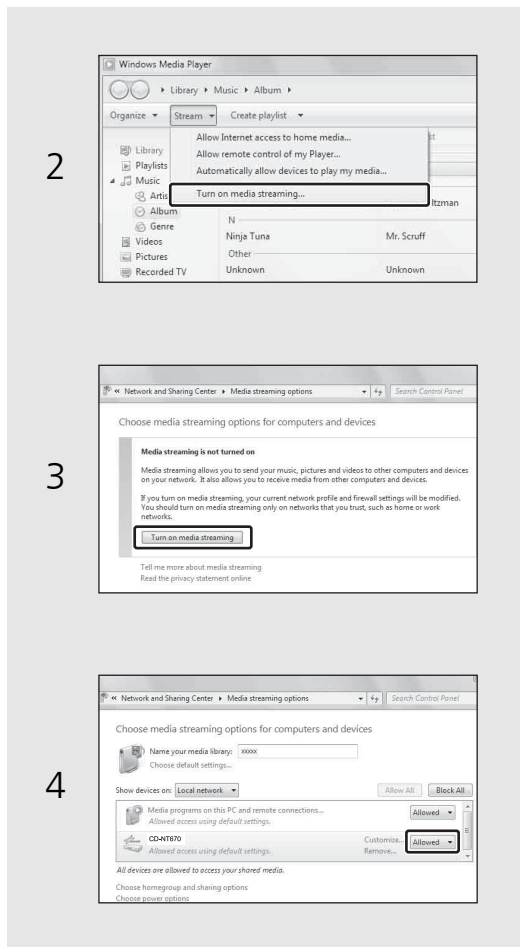



- For details on media sharing settings, refer to the Help of Windows Media Player.

For a PC or a NAS with other DLNA server software installed



Refer to the owner's manual of your device or software and configure the media sharing settings.

▶ Playing back songs in the PC

- 1 Press  repeatedly and select [Server].
- 2 Browse and select a song.

	Shows other item.
ENTER/▶	Confirm the selected item and proceed to the next level or start playback.
HOME	Show the top-level item.
◀	Back to the previous item.
DISPLAY	Finish browsing and display the playback content information.

- 3 Playback starts.

	Play/pause
	Move to the next or previous song in the folder.
	Stop
SHUFFLE	Starts shuffle playback (🔁 P.34).
REPEAT	Starts repeat playback (🔁 P.34).

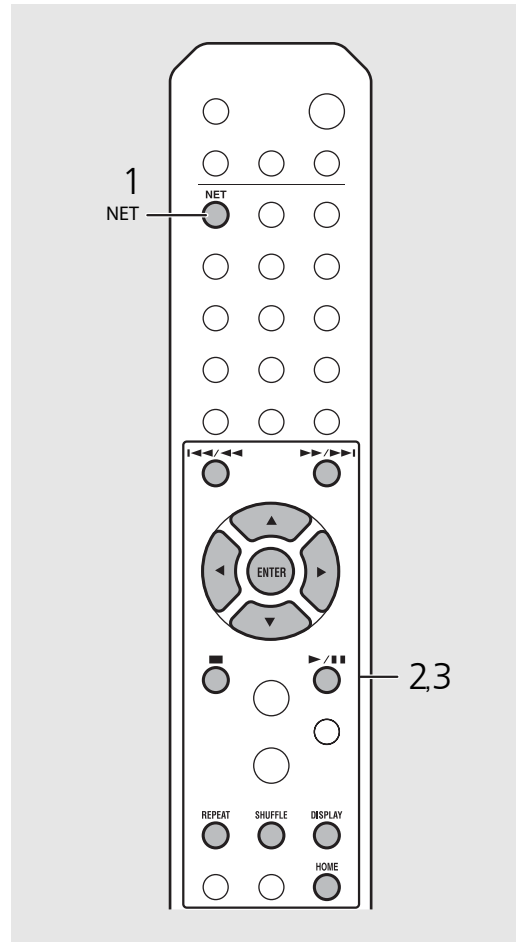

- If playback is not possible, check the network connections and your router settings, and then connect the unit and the PC to the same network.
- The music files in your PC can be preset (🔁 P.36).

Playing back music via *Bluetooth* connection

You can listen to sound wirelessly from a *Bluetooth* compatible device.

Pairing a *Bluetooth* device with the unit

When connecting a *Bluetooth* device to the unit for the first time, the device is required to be registered to the unit. This process is called "pairing."
Once pairing is completed, subsequent connection can be made with a couple of easy steps.

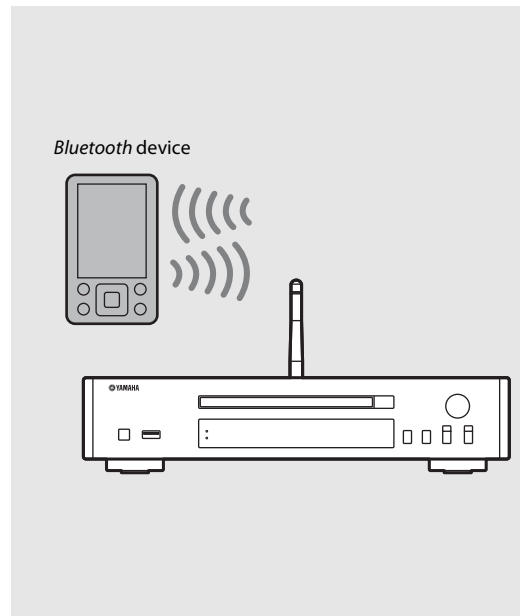
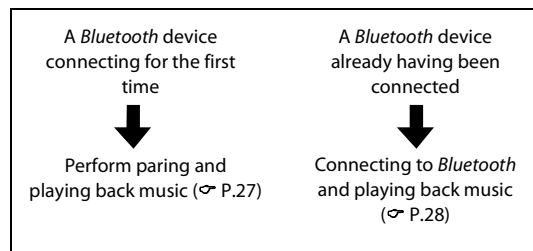

- If pairing information for a device is deleted, you will need to perform pairing of that device again in order to connect it again.

▶ Performing pairing and playing back music

- 1 Press  to set the source to *Bluetooth*.
- 2 Turn on the *Bluetooth* function on your device.
- 3 In the *Bluetooth* setting of the device, select the unit (network name of the unit).
 - After pairing is complete, the *Bluetooth* indicator lights up when a *Bluetooth* connection is established.
 - If the device does not connect to the unit automatically after the pairing is completed, select the unit (network name of the unit) again in the *Bluetooth* setting on your device.
 - For details, see the owner's manual of your device.
- 4 Play back music on your device.



- If another device is already connected to the unit, press and hold **BLUETOOTH** to terminate the *Bluetooth* connection, then perform pairing with the new device.
- You can find the network name in the option menu.
- If a passkey is required during the pairing operation, enter the number "0000."

Connecting a paired Bluetooth device and playing back music

If the unit is connected to another device via *Bluetooth* connection, terminate that connection (see "Terminating the *Bluetooth* connection" on the right) before connecting to the target device.

1 Perform *Bluetooth* connection.

- **Connecting from the unit:** Press **BLUETOOTH**.
- **Connecting from the *Bluetooth* device:** Turn on the *Bluetooth* function of the connected device, and select the unit (network name of the unit) from the available device list.
- The *Bluetooth* indicator lights up when a connection is established.

2 Play back music on the connected device.

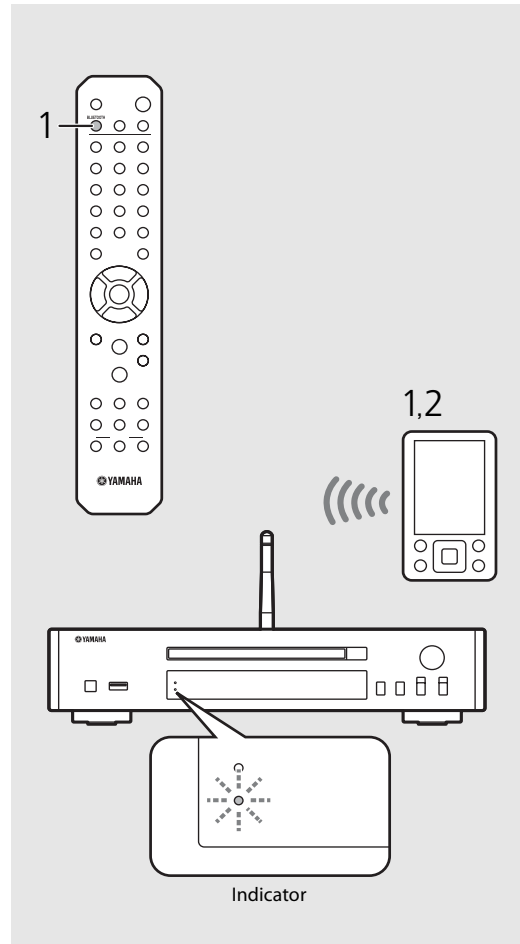

- **Decrease the volume of the amplifier connected to the unit before playback.** Otherwise, playback volume may be too loud.



- If connecting from the unit, the unit searches for the *Bluetooth* device connected the last time. In this case, make sure that device's *Bluetooth* function is turned on.

Terminating the *Bluetooth* connection

- *Bluetooth* connection can be terminated by either one of the following.
 - Terminate the *Bluetooth* connection from the connected device.
 - Change to another input source.
 - Press and hold **BLUETOOTH**.
 - Set the unit to standby mode.

Playing back music from external devices

This unit allows playback of external devices, such as a DVD player. Use the jacks (DIGITAL IN or AUX IN) according to the device to be connected (☞ P.6). For the connection of each external device, refer to its supplied owner's manual.

- 1 Unplug the power cable of the unit and connect the external device to the unit.
 - Prepare commercially available cables for connection.
- 2 Plug the power cable of the unit back into the wall outlet and press  to turn the unit on.
- 3 Change the music source.
 - Each time you press **AUX/DIGITAL**, AUX IN (analog input) and DIGITAL IN (digital input) are alternately switched.
- 4 Play back the connected external device.
 - For details on playback, refer to the owner's manual supplied with the external device.

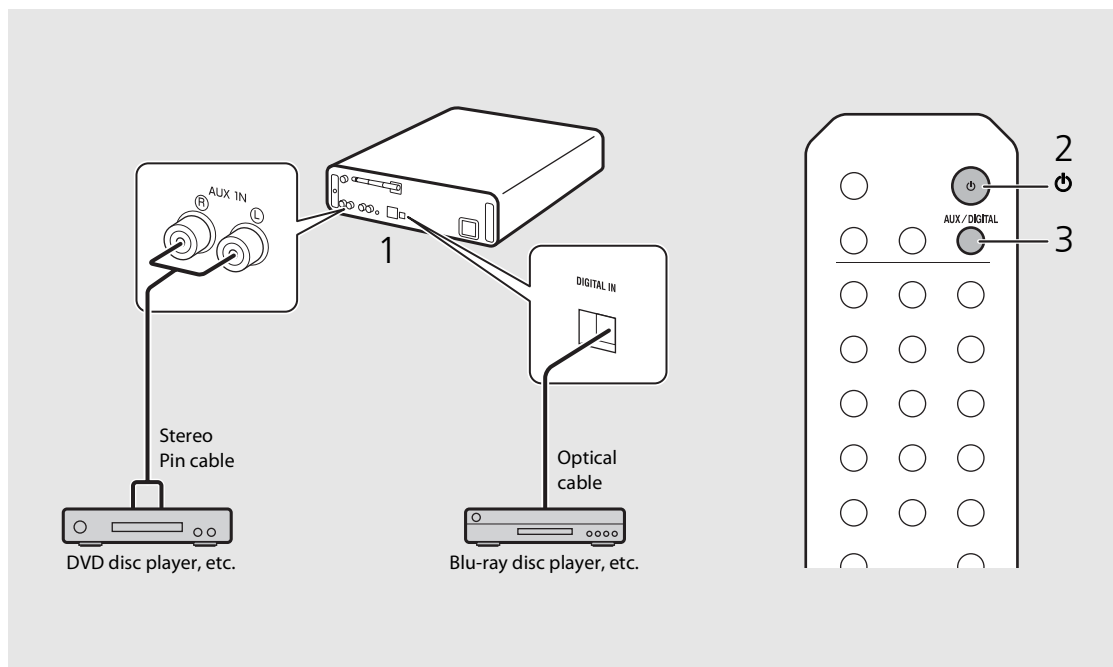



- **Decrease the volume of the amplifier connected to the unit before connection.** Otherwise, playback volume may be too loud.

Listening to the FM radio stations

To play the FM radio, connect the supplied antenna.
See "Connecting antenna" (P.10) for connecting the antenna to the unit.

Tuning in FM stations

- 1 Press .
 - 2 Press and hold .
- Automatic tuning starts, then stops automatically when a station is tuned in.

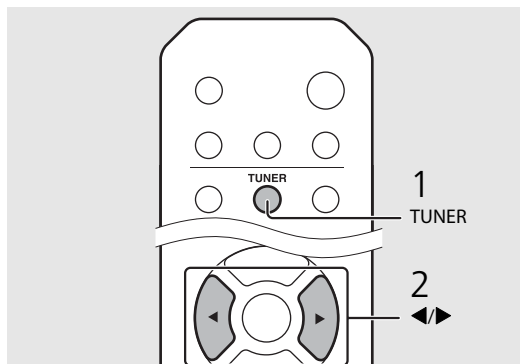



- If station reception is weak, you can tune into a station manually by pressing the  button repeatedly.

Presetting FM stations

Auto preset

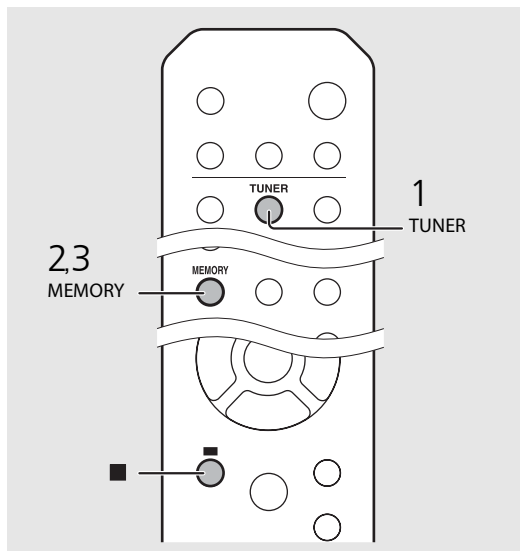

Tunes in stations with good reception and presets them automatically.

- 1 Press .
 - 2 Press  and hold for 2 seconds or more.
 - 3 Press .
- Auto preset starts and when it finishes, "Completed!" is shown on the front panel display.





- Auto preset replaces all currently-stored stations with newly-stored stations.



- You can preset up to 30 FM stations.
- To cancel the auto preset, press .
- You can also preset station automatically from the option menu ( P.40).



Manual preset

- 1 Tune into a station you want to preset (☞ P.30).
- 2 Press .
 - Preset number flashes on the front panel display.
- 3 Press  to select the desired preset number.
- 4 Press  to preset the station.



Memory
#FM01 88.50MHz

Selecting preset FM stations

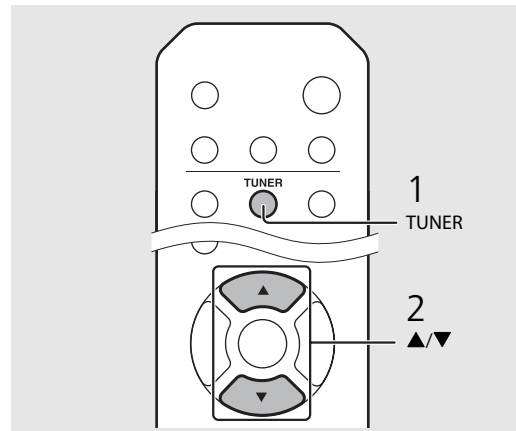
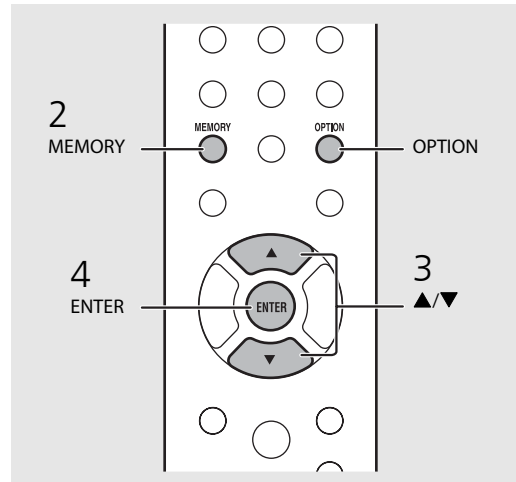

- 1 Press .
- 2 Press  to select a station.



- To cancel manual preset setting, press .

Deleting a preset station

Use the option setting to delete a preset station.

- 1 Press **OPTION** when the source is FM.
 - The option menu is shown on the front panel display.
 - To cancel deleting preset stations, press **OPTION**.
- 2 Press  to select [Preset Delete] and press **ENTER**.
- 3 Press  to select the preset number to be deleted.
- 4 Press **ENTER**.
 - The preset station is deleted and [Deleted!] is shown on the front panel display.
- 5 Press **OPTION** to finish the option setting.

Listening to the Internet radio

You can play back world-wide radio stations via the Internet.
Make sure that the unit is connected to the Internet properly (☞ P.12).

1 Press  repeatedly and select [NetRadio].

2 Browse the Internet and select a radio station.



- The remote control functions are shown below.

▲/▼	Shows other item.
ENTER/▶	Confirm the selected item and proceed to the next level or start playback.
HOME	Show the top-level item.
◀	Back to the previous item.
DISPLAY	Finish browsing and display the playback content information.

3 Playback starts.

- To stop playback, press .

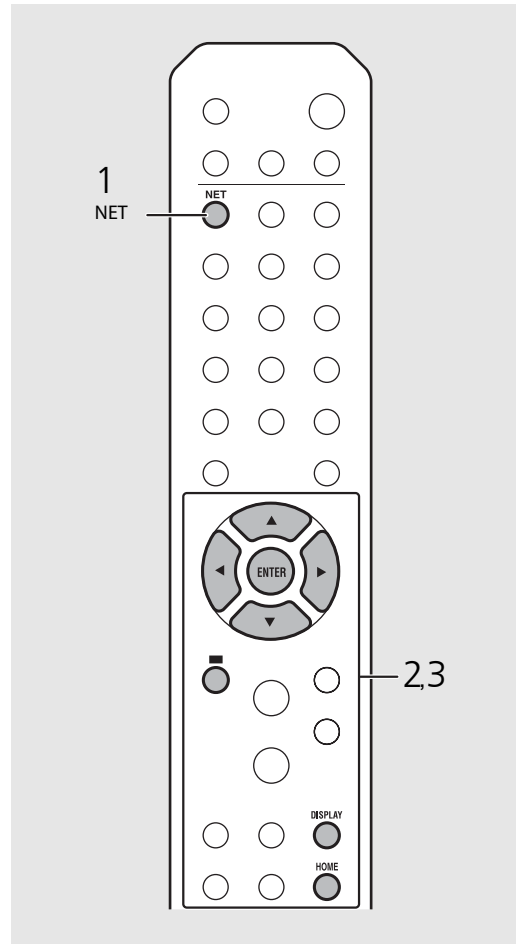

- Playback information can be shown by pressing the **DISPLAY** button while Internet radio is played back. Information changes as shown below each time you press it.

Radio station name (default)

Playing time

Song title

- You can register your favorite Internet radio stations to the "Bookmarks" folder by accessing the following website with the web browser on your PC.
<http://yradio.vtuner.com>
 - Before registering Internet radio stations, play back any of the Internet radio stations with the unit.
 - To use this feature, you need the vTuner ID of the unit and your e-mail address to create your personal account. You can check the vTuner ID in [Network Info] (☞ P.41) in the option setting.
- The stations of the Internet radio can be preset (☞ P.36).

Playing back music with AirPlay

The AirPlay function allows you to play back iTunes/iPod music on the unit wirelessly via a network. Make sure that the unit and your PC or iPod are connected to the same router (P.12).

▶ Playing back songs with iPod

1 Turn on the unit and display the playback screen on the iPod.

- If the iPod recognizes the unit,  is shown on the screen of the iPod.

2 Tap  and select the unit (network name of the unit).

- The source automatically switches to [AirPlay] and playback starts (except in the eco standby mode).

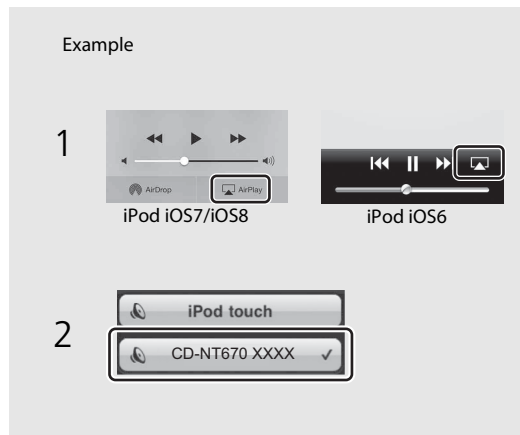

- For an iPod with iOS7/iOS8 installed, the indication is displayed within the control center. To display the control center, swipe the iPod screen in an upward direction.



- You can also use the unit and remote control to play back, pause, stop, and skip songs.

Clearing AirPlay

- Tap/click  on the iPod/iTunes screen and select a device other than the unit from the speaker list. Or, change the source to other than AirPlay.

▶ Playing back songs with iTunes

1 Turn on the unit and start iTunes.

- If the iTunes recognizes the unit,  is shown on the screen of iTunes.

2 Click  and select the unit (network name of the unit).

- The source automatically switches to [AirPlay] (except in the eco standby mode).

3 Play back songs with iTunes.

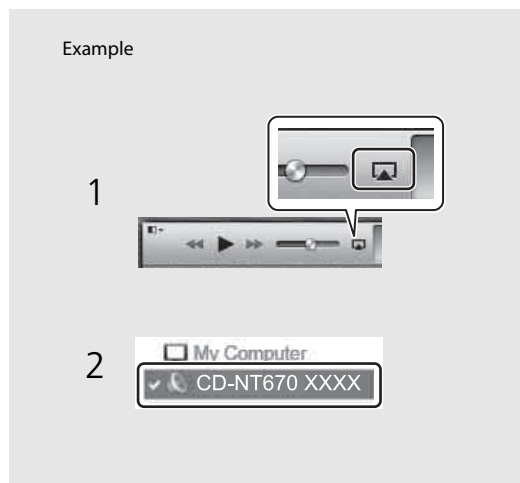

More on playback

You can enjoy music in varied song order and view music information during playback.

Operations described in this section apply to all devices, such as PC (server), USB device, or CD. The operation for preset registration is available only for network contents.

Shuffle playback

Press  during playback.

- The shuffle indicator in the front panel display switches as shown below each time you press the button.



	Perform shuffle playback.*
Not displayed	Does not perform shuffle playback.

* The range of shuffle depends on the media being played back.

Repeat playback

Press  during playback.

- The repeat indicator in the front panel display switches as shown below each time you press the button.

	Repeat the song being played back.
	Perform repeat playback.*
Not displayed	Does not perform repeat playback.

* The range of repeat depends on the playback media.

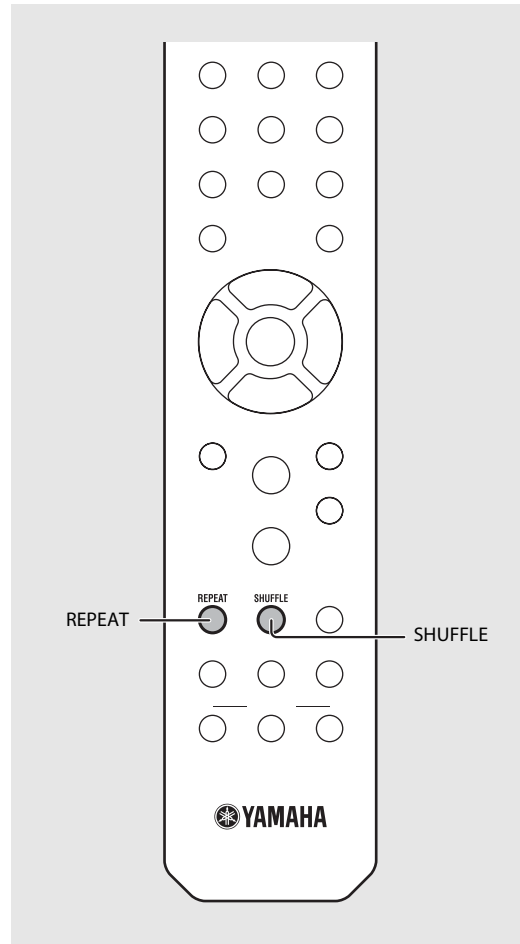

Playback information

Song title, elapsed time, etc., can be shown on the front panel display.

Press  during playback.



- Display switches in the order as shown below each time you press the button.

USB/AirPlay/ Server	CD
Song title* ¹	Playing time
Album tile	Remaining time of the song* ²
Artist name	Remaining time of the disc* ²
Playing time	Song title* ¹ ,* ³
	Artist name* ³
	Album tile* ³

*¹ If the song title cannot be obtained, the file title may be displayed.

*² Only when playing an audio CD.

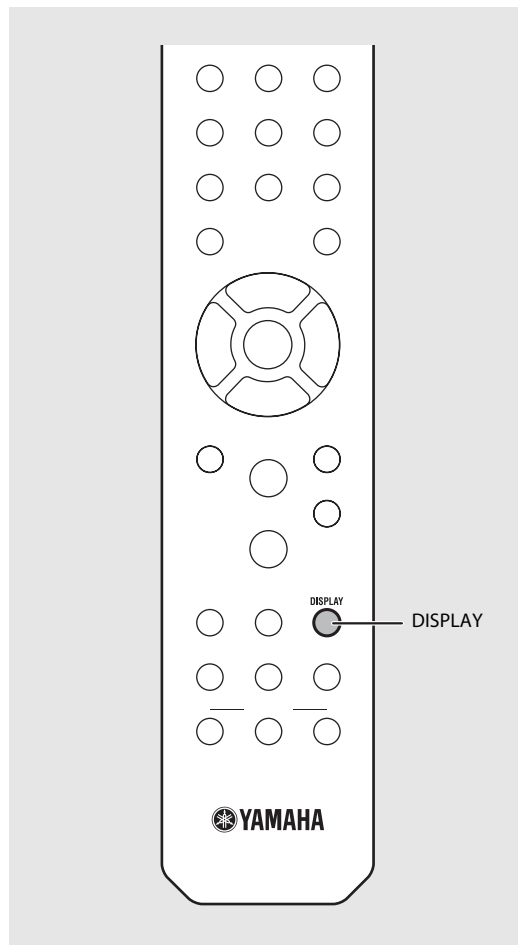

*³ Only when playing an audio CD and when there is information to display.



- Characters shown on the front panel display are alphanumerics only.

Presetting network contents

You can preset the network content being played back.

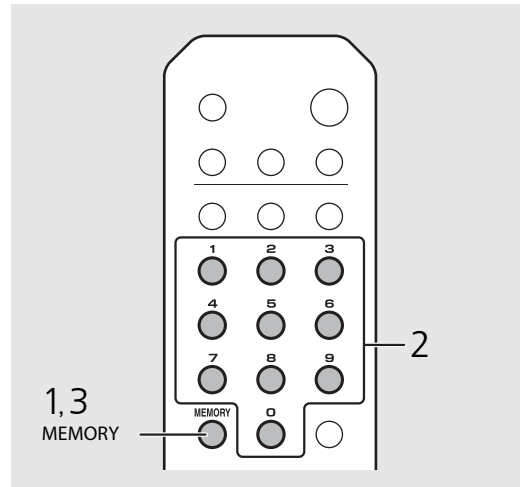

- 1 Press  during the playback of the network content.
 - Start presetting.
- 2 Enter the desired preset number using the numeric buttons.
- 3 Press  to preset the station.

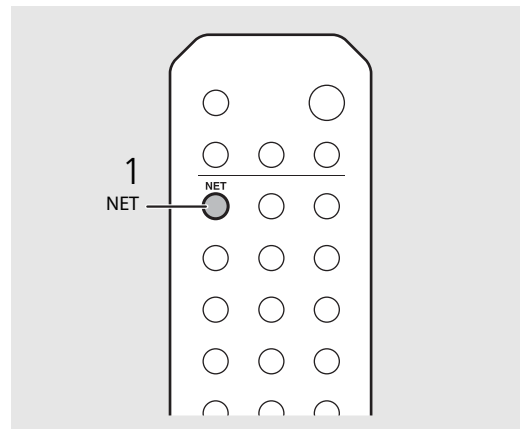

Selecting preset network content

- 1 Press .
 - 2 Enter the preset number using the numeric buttons.
- When the network is connected, the content preset for the input preset number is played back.
 - If the source being used is not the selected content, the current source is replaced with the selected content.



-  If the input preset number already has content registered, the content is overwritten.
-  If  is pressed during presetting, the unit enters in the standby mode and the preset is canceled.
- The preset is available for the following sources:
 - Internet radio
 - Server
 - Streaming service (may be unavailable for some areas)
- You can set the preset number from 1 to 37.

Presetting music contents to FAVORITES

You can register your favorite content to the FAVORITES buttons (A to C) to easily play back the content.

Press and hold any of the FAVORITES buttons (A to C) during the playback of the content.

- The content being played back is registered to the FAVORITES button.

Selecting network content registered to FAVORITES

Press the FAVORITES button (A to C) with the content registered.

- The content is being played is switched to that registered to the pressed FAVORITES button.

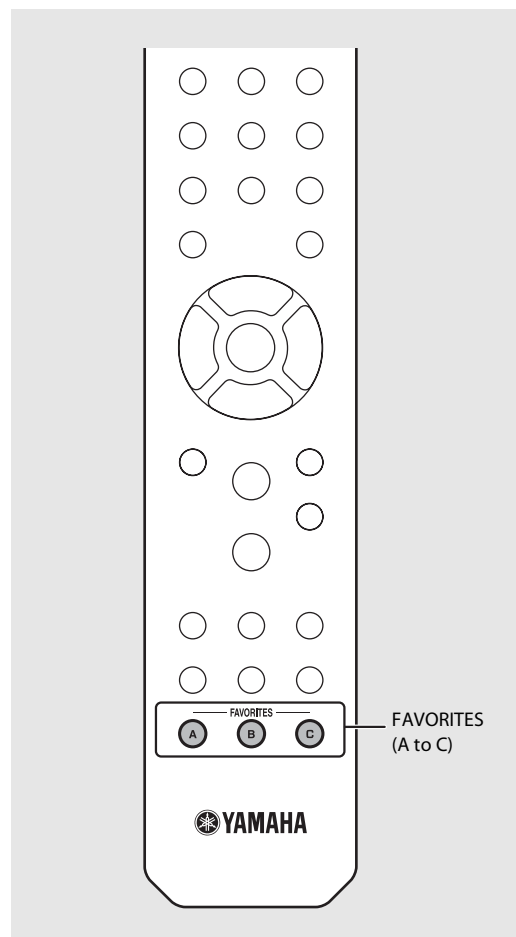

- The operation when the registered FAVORITES buttons are pressed depends on the input sources of the registered contents (☞ P.38).

FAVORITES registration list

Input sources	Content that can be registered	What happens when the FAVORITES buttons are pressed
Server	Songs	The input source is switched and the registered songs are played back from the first track.
NetRadio	Radio station	The input source is switched and the registered radio station is played back.
AirPlay* ¹	Input source only	The input source is switched.
Bluetooth* ¹	Input source only	The input source is switched.
USB	Songs	The input source is switched and the registered songs is played back.
USB DAC* ¹ * ²	Input source only	The input source is switched.
CD	Songs	The input source is switched and the registered songs are played back from the first track.
FM	Radio station	The input source is switched and the registered radio station is played back.
AUX* ¹	Input source only	The input source is switched.
Digital* ¹	Input source only	The input source is switched.

*1 To play back the content, you must configure the device for the input source.

*2 Available only when the pre-main amplifier (A-U670) is connected with the system.

Using the sleep timer

You can set the time to elapse which the unit automatically enters to standby mode.

Press  several times to select the time.

- Time can be selected from 120/90/60/30 min., or OFF.
- The SLEEP indicator lights up when the sleep timer is set.
- To cancel the sleep timer, press **SLEEP** again.

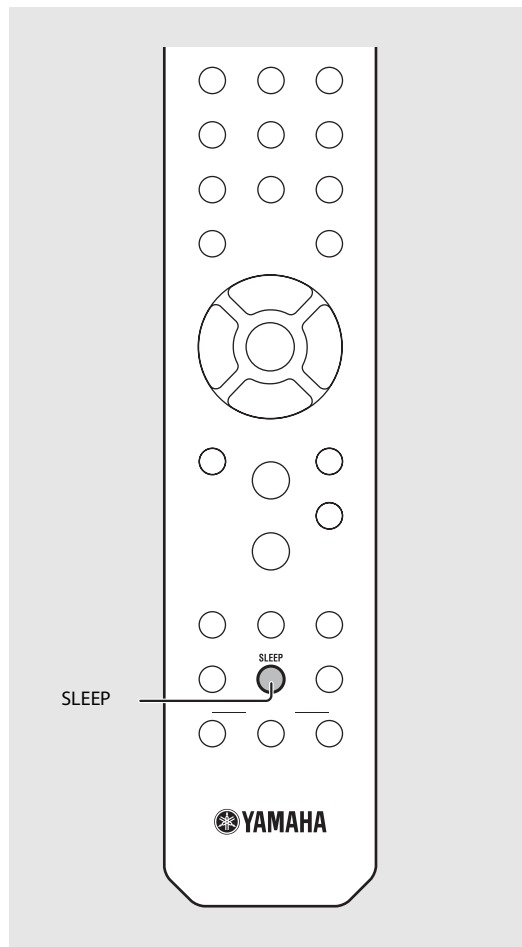

Option settings

Option settings allow you to configure the unit to suit how you will use it.

1 Press .

- Option menu is shown on the front panel display (see P.41).

2 Select a desired option menu with ▲/▼, and press .



OPTION
#Network Config

3 Change the setting with ▲/▼, and press .

- Repeat step 3 if the sub menu is required to be set.
- Press ◀ to cancel the setting and return to the previous level.
- Repeat steps 2 and 3 if you set another menu item.

4 Press  to finish the option setting.

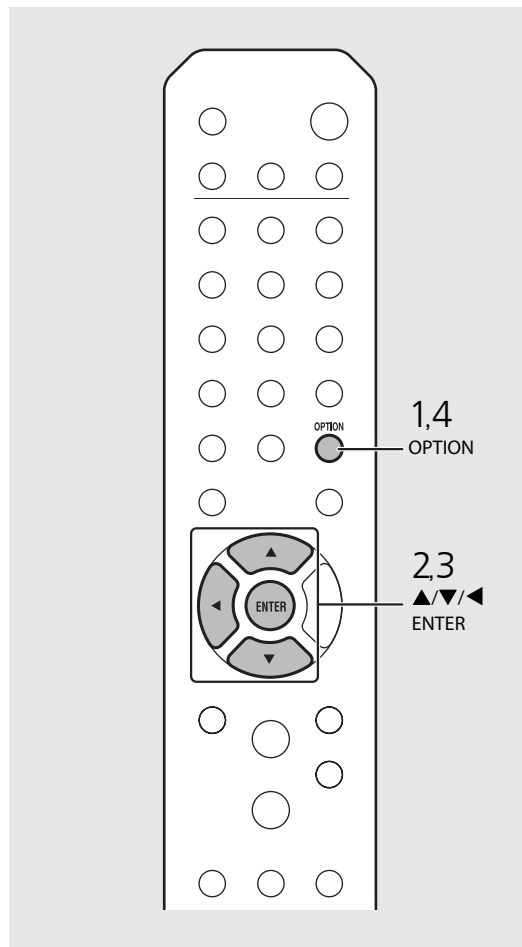

Option menu list

Menu	Sub menu	Default	Function
Preset Delete* (☞ P.31)			Deletes preset stations.
Auto Preset*			Sets the Auto Preset.
Network Info	Status		Shows the connection status of the NETWORK jack.
	LAN MAC Address		Shows MAC address.
	WiFi MAC Address		Shows MAC address.
	Bluetooth Addr		Confirms the <i>Bluetooth</i> address.
	MusicCast Info		Shows the information on MusicCast.
	SSID		Confirms the SSID.
	WiFi Direct Info		Shows the information for WiFi Direct.
	Network Name		Shows the name of the unit that appears on the network.
	vTuner ID		Confirms the vTuner ID.
	IP Address	0.0.0.0	Confirms the IP address.
	Subnet Mask	0.0.0.0	Confirms the subnet mask.
	Default Gateway	0.0.0.0	Confirms the default gateway.
	DNS Server(P)	0.0.0.0	Confirms the primary DNS server.
DNS Server(S)	0.0.0.0	Confirms the secondary DNS server.	
Network Config	Select Network	Wired	Selects a network connection method.
	DHCP	On	Enables/disables DHCP.

Menu	Sub menu	Default	Function
System Config	AutoPowerStdby	On	Sets the unit into standby mode automatically (☞ P.11).
	Net Standby	On	Sets the eco standby (☞ P.11).
	Bluetooth	On	Sets <i>Bluetooth</i> .
	Initialize Set		Resets to the factory default settings.
Firmware Update	Version		Shows the firmware version of the unit.
	Update	Network	Updates the firmware of the unit (☞ P.42).

* Only when the radio is played back

Updating the firmware

When a new firmware for the unit is released, a message to update your current firmware will be shown on the front panel display (when the unit is connected to the Internet only). In this page, an updating method via a network using the option setting is shown.

- 1 Press **OPTION** .
 - The option menu is shown on the front panel display.
- 2 Select [Firmware Update] with **▲/▼**, and press **ENTER**.
- 3 Select [Update] with **▲/▼** and press **ENTER**.
- 4 Select [Network] with **▲/▼**, and press **ENTER**.
 - Press **ENTER** again, then update starts.



- 5 Press **⏻** on the front panel.
 - Update is applied.

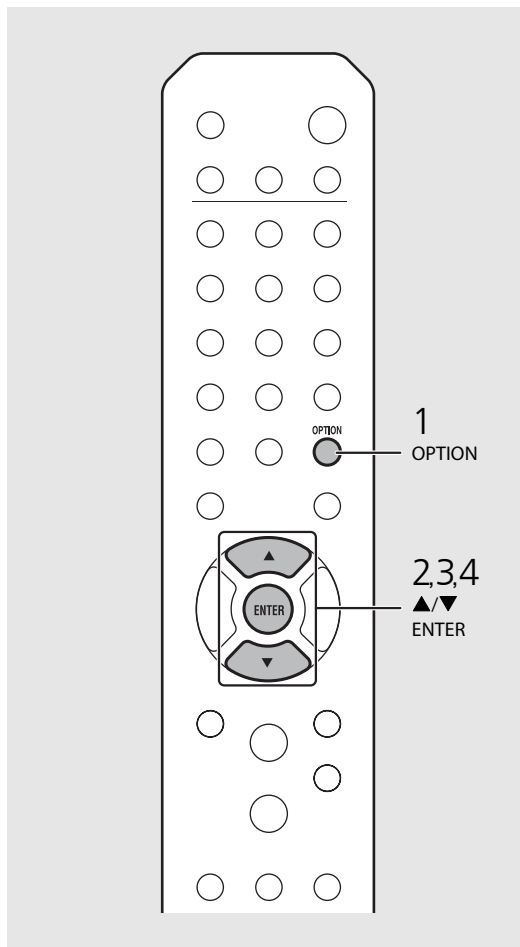

- Do not operate the unit or disconnect the power cable and network cables while updating.



- When Internet speed is not fast enough or the unit is connected to the wireless network via a wireless network adapter, network update may not be possible depending on the condition of the wireless connection. In this case, try again or update the firmware using a USB memory device. The firmware can be downloaded from the Yamaha Website.

To update the firmware using a USB memory device

You can download the firmware to the USB memory device, and connect that USB memory device to the USB jack on the unit.

- Select [USB] in step 4 to start the update.

Troubleshooting

Refer to the table below when the unit does not function properly. If your problem is not listed below or if the instruction below does not help, turn off the unit, disconnect the power cable, and contact the nearest authorized Yamaha dealer or service center.

First, check that the connectors of each cable are securely inserted in to jacks on each device. Check also that the power cable is plugged into an outlet.

General

Problem	Cause	Solution
The unit enters the standby mode soon after the power is turned on. The unit does not operate properly.	The power cable is not properly connected.	Connect the power cable firmly.
	The unit got a strong electric shock from an outside source, such as lighting or excessive static electricity.	Hold down ⏻ on the front panel for more than 10 seconds to initialize and reboot the unit. (If the problem persists, unplug the power cable from the wall outlet and plug it again after 30 seconds or more.)
No sound.	The audio cable connection between this unit and amplifier is improper.	Connect the audio cable firmly. If the problem persists, use another audio cable (☞ P.9).
	The input setting on the amplifier is incorrect.	Select the correct input (from this unit) on the amplifier.
Noise is heard.	This unit is too close to the digital or radio-frequency equipment.	Move this unit away from such equipment.
	The audio cable between this unit and the media sever is defective.	Connect the audio cable firmly. If the problem persists, use another audio cable.
The power is suddenly turned off.	The sleep timer may be set (☞ P.39).	Turn on the unit and play the source again.
	Auto Power Standby function is activated (☞ P.11).	
There is noise interference from digital or high-frequency equipment.	This unit is too close to the digital or high-frequency equipment.	Place this unit farther away from such equipment.
The remote control does not work or does not function properly.	The remote control may be operated outside its operation range.	Operate the remote control within its operation range (☞ P.11).
	The remote control sensor on this unit may be exposed to direct sunlight or strong lighting such as an inverter type fluorescent lamp.	Change the orientation of lighting or the unit, or location of the unit.
	The battery may be worn out.	Replace the batteries with new ones (☞ P.8).
	There are obstacles between the sensor of this unit and the remote control.	Remove the obstacles.

Network

Problem	Cause	Solution
The network feature does not function.	The network parameters (IP address) have not been obtained properly.	Enable the DHCP server function of the router. In addition, in the [Network Config] of the option setting of the unit, set [DHCP] to [On]. If you want to configure the network parameters manually, check that you are using an IP address which is not used by other network devices in your network (☞ P.41). For details on how to set the router, contact the manufacturer of the router.
Playback stops (songs cannot be played back continuously).	There are unsupported files in the server.	Remove the files (including image files or hidden files) which the unit does not support, from the folder being played back.
The unit does not detect the PC.	The media sharing setting is not correct.	Configure the sharing setting and select the unit as a device to which music contents are shared (☞ P.24).
	Some security software installed on your PC is blocking the access of the unit to your PC.	Check the setting of the security software installed in your PC.
	The unit and PC are not in the same network.	Check the network connections and your router settings, and then connect the unit and the PC to the same network.
The files in the PC cannot be viewed or played back.	The files are not supported by the unit or the media server.	Use the file format supported by both the unit and the media server (☞ P.50).
The Internet radio cannot be played.	The selected Internet radio station is currently not available.	There may be a network problem at the radio station, or the service may have been stopped. Try the station later or select another station.
	The selected Internet radio station is currently broadcasting silence.	Some Internet radio stations broadcast silence at certain of times of the day. In this case, no sound is output even if the radio waves are received. Try the station later or select another station.
	Access to the network is restricted by the firewall settings of your network devices (such as the router).	Check the firewall settings of your network devices. The Internet radio can be played only when it passes through the port designated by each radio station. The port number varies depending on the radio station.
The dedicated application for mobile devices does not detect the unit.	The unit and mobile devices are not in the same network.	Check the network connections and your router settings, and then connect the unit and the PC to the same network.
Update of the firmware via network failed.	The network connection is unstable.	Try updating again after a while. Or update the firmware via USB memory (☞ P.42).

Problem	Cause	Solution
The iPod does not recognize the unit when using AirPlay.	A multi-SSID supported router is used.	The network separation function of the router may prevent the iPod from accessing the unit. When connecting an iPod, use SSID that can access the unit.
The unit cannot connect to the Internet via a wireless router (access point).	The wireless router (access point) is turned off.	Turn on the wireless router (access point).
	The unit is placed too far from the wireless router (access point).	Place the unit and the wireless router (access point) closer to each other.
	There is an obstacle between the unit and the wireless router (access point).	Place the unit and the wireless router (access point) without any obstacle between them.
Wireless network is not found.	Wireless communication is interrupted by the electromagnetic waves emitted from a microwave oven or other wireless devices.	When using the unit via wireless connection, place it away from devices emitting electromagnetic waves.
	Access to the network is restricted by the firewall settings of your wireless router (access point).	Check the firewall setting of the wireless router (access point).

Bluetooth

Problem	Cause	Solution
Cannot make the unit pair with a <i>Bluetooth</i> device.	The unit is turned off.	Turn the unit on and perform the pairing (☞ P.26).
	The [Bluetooth] of the option setting is set to [Off].	Set it to [On].
	Another <i>Bluetooth</i> device is connected.	Terminate current <i>Bluetooth</i> connection, and perform pairing with the new device.
	This unit and the device are too far apart.	Pair the unit and device within a distance of 10 m (33 ft).
	There is a device (microwave oven, wireless LAN, etc.) that outputs signals in the 2.4 GHz frequency band nearby.	Move this unit away from the device that is emitting radio-frequency signals.
	A <i>Bluetooth</i> adapter, etc., that you want to pair with this unit has a passkey other than "0000."	Use a device whose passkey is "0000."
	The <i>Bluetooth</i> device does not support A2DP.	Perform pairing with a device which supports A2DP.

Troubleshooting

Problem	Cause	Solution
Cannot make a <i>Bluetooth</i> connection.	The unit is turned off.	Turn the unit on.
	The [Bluetooth] of the option setting is set to [Off].	Set it to [On].
	Another <i>Bluetooth</i> device is connected.	Terminate current <i>Bluetooth</i> connection, then establish a connection with that device again.
	The <i>Bluetooth</i> function of the device is turned off.	Turn on the <i>Bluetooth</i> function of the device.
	The pairing information has been deleted.	Perform pairing again (☞ P.26). This unit can be paired with 20 devices. If pairing with a 21st device is performed, the pairing information with the earliest connection date will be deleted.
	This unit is not registered on the device's <i>Bluetooth</i> connection list.	Perform pairing again (☞ P.26).
No sound is produced, or the sound is interrupted during playback.	The volume of the connecting device is set too low.	Turn up the volume of the connecting device.
	The connecting device is not set to send <i>Bluetooth</i> audio signals to the unit.	Switch the output of <i>Bluetooth</i> audio signals of the connecting device to the unit.
	The <i>Bluetooth</i> connection of the unit with the device has terminated.	Perform <i>Bluetooth</i> connection operations again (☞ P.26).
	There is a device (microwave oven, wireless LAN, etc.) that outputs signals in the 2.4 GHz frequency band nearby.	Move this unit away from the device that is emitting radio-frequency signals.
	This unit and the connecting device are too far apart.	Move the connecting device to within 10 m (33 ft) of the unit.
	The <i>Bluetooth</i> function of the device is turned off.	Turn on the <i>Bluetooth</i> function of the device.
	The connecting device is not set to send <i>Bluetooth</i> audio signals to this unit.	Check that the <i>Bluetooth</i> function of the connecting device is set properly.

Disc

Problem	Cause	Solution
Playback does not start after a disc is set. Some button operations do not work.	The disc set in the unit may not be supported.	Use the disc supported by the unit (☞ P.49).
Playback does not start immediately after pressing \triangleright / \square on the unit or \blacktriangleright / \blacksquare on the remote control (stops immediately).	The disc may be dirty.	Wipe the disc clean (☞ P.49).
	The disc set in the unit may not be supported.	Use the disc supported by the unit (☞ P.49).
	If the unit was moved from a cold to warm place, condensation may have formed on the disc reading lens.	Wait for an hour or two until the unit adjusts to the room temperature, and try again.

USB devices

Problem	Cause	Solution
The unit does not detect the USB device.	The USB device is not connected to the USB jack securely.	Turn off the unit, reconnect your USB device, and turn the unit on again (☞ P.23).
	A USB device in a format other than FAT16/32 format is used.	Use a USB device with FAT16 or FAT32 format.
Folders and files in the USB device cannot be viewed.	The data in the USB device is protected by the encryption.	Use a USB device without an encryption function.

FM reception

Problem	Cause	Solution
FM stereo reception is noisy.	The antenna is not connected properly.	Make sure the antenna is connected properly and change the position of the antenna (☞ P.10).
	The radio station you selected may be far from your area, or the antenna input is poor.	Use a commercially available outdoor antenna. For details, consult a specialist store.
Automatic tuning does not work.	The radio station you selected may be far from your area, or the antenna input is poor.	Use a commercially available outdoor antenna. For details, consult a specialist store.
		Use the manual tuning method (☞ P.31).
Cannot select a preset radio station.	The preset (memory) may have been erased.	Preset radio stations again (☞ P.30,31).
There is distortion, and clear reception cannot be obtained even with a good FM antenna or an outdoor antenna.	Multipath reflection or other radio interference may have occurred.	Change the height, direction, or placement of the antenna.

Messages on the front panel display

Message	Cause	Solution
Access Denied	Access to the PC is denied.	Configure the sharing settings and select the unit as a device to which music contents are shared (☞ P.24).
Access Error	The unit cannot access the USB device.	Turn off the unit and reconnect your USB device. If the problem persists, try another USB device.
	There is a problem with the signal path from the network to the unit.	Make sure your router and modem are turned on. Check the connection between the unit and your router (or hub) (☞ P.13).
Initializing	The unit is starting up.	Wait until the message disappears. If the message stays more than 3 minutes, turn off the unit and turn it on again.
Loading...	The unit is loading the specified file/contents.	Wait until the unit finishes loading.
No Content	Selected folder does not contain playable files.	Select a folder with playable files (☞ P.50).
No Disc	The disc set in the unit may not be supported.	Use a disc supported by the unit (☞ P.49).
	The disc may be dirty, or foreign objects may be attached to it.	Wipe the disc clean. Alternatively, remove foreign matters adhered to the disc.
	Disc is set upside-down.	Set the disc with the labeled side facing up.
No Songs	The disc does not contain playable files.	Set a disc with playable files (☞ P.49).
Not Connected	The unit is not connected to the network.	Check the network connection.
Over current	The connected USB device is not supported by the unit.	Disconnect the USB device, turn off the unit, and turn it on again. If this does not solve the problem for the USB device, it is not playable on the unit.
	USB device is not connected properly.	
Unable to play	The unit cannot play back the songs stored on the USB devices or the computer for some reason.	Check if the format of files you are trying to play is supported by the unit (☞ P.50).
Version Error	Firmware update is failed.	Update the firmware again.

Supported devices/media and file formats

Supported devices/ medias

PCs

PC with Windows Media Player 11 or Windows Media Player 12 installed.

NAS

NAS compatible with DLNA version 1.5.

USB devices

- The unit is compatible with USB mass storage class devices (e.g., flash memories or portable audio players) using FAT16/FAT32 format.
- Do not connect devices other than the USB mass storage class devices (USB charger, USB hub, etc.), PCs, card readers, and external hard discs.
- USB devices with encryption cannot be used.
- Depending on the manufacturer or type of the USB device, the unit may not recognize the USB device or some functions may be unavailable.

Discs

- This unit is designed for use with audio CD, CD-R/RW (ISO 9660 format) with any of the following logos printed on the disc or the disc jacket.

Audio CD



CD-R/RW*



* Discs which bear one of the following.

FOR CONSUMER
FOR CONSUMER USE
FOR MUSIC USE ONLY

- 8-cm discs are playable with this unit.
Set a disc in the inner recessed area of the disc tray.

Notes on discs

- Do not set any other type of disc other than stated above in this unit. Doing so may damage the unit.
- CD-R/RW cannot be played back unless finalized. Finalization means the process for making a disc to be ready for playback on a compatible device.
- Some discs cannot be played back depending on the disc characteristics or recording conditions.
- Do not use any non-standard shaped discs such as a heart-shaped disc.
- Do not use discs with many scratches or a crack on their surface, or warped/glued discs.

Handling discs

- Do not touch the surface of the disc. Hold a disc by its edge or center hole.
- Use a soft-tipped pen when writing on the label side of a disc.
- Do not put tape, seal, glue, etc., on a disc.
- Do not use a protective cover to prevent scratches.
- Do not set foreign object on the disc tray.
- Do not set more than one disc in this unit at one time. This could cause damage to both this unit and the discs.
- If a disc becomes dirty, wipe it with a clean, dry soft cloth from the center out to the edge. Do not use record cleaner or paint thinner.
- Do not use any lens cleaners as they may cause malfunction.
- Do not expose discs to direct sunlight, high temperature, high humidity, or dust.
- When a disc is not being used, remove it from this unit and store in an appropriate case.

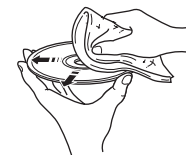

File format

File format the unit supporting is as follows.

DLNA/USB					
Format	Sampling frequency (kHz)	Quantization bitrate (bit)	Bitrate (kbps)	Number of channels	Gapless playback supported
WAV*	32/44.1/48/ 88.2/96/176.4/ 192	16/24	-	2	✓
MP3	32/44.1/48	-	8-320	2	-
WMA	32/44.1/48	-	8-320	2	-
MPEG-4 AAC	32/44.1/48	-	8-320	2	-
FLAC	32/44.1/48/ 88.2/96/176.4/ 192	16/24	-	2	✓
ALAC	32/44.1/48/ 88.2/96	16/24	-	2	✓
AIFF	32/44.1/48/ 88.2/96/176.4/ 192	16/24	-	2	✓

* Linear PCM format only

- To play back FLAC files, you need to install server software that supports sharing of FLAC files via DLNA on your PC or use a NAS that supports FLAC files.
- Digital Rights Management (DRM) files cannot be played back.

Disc		
Format	Sampling frequency (kHz)	Quantization bitrate
MP3	8-48	16
WMA	16-48	16

Specifications

Input		
AUX IN		RCA x 1
DIGITAL IN		OPTICAL x 1
Output		
ANALOG OUT		RCA x 1
CD		
Laser	Wave length	790 nm
	Output power	10 mW
Media		CD, CD-R/RW
Audio format		Audio CD, MP3, WMA
USB		
Supported file format		MP3, WMA, MPEG4 AAC, WAV, FLAC, ALAC, AIFF
Network		
Interface		100Base-TX/10Base-T
Internet radio		vTuner supported
PC client function		DLNA Ver. 1.5 supported (DMP/DMR function)
Supported file format		Same as USB supported file format
AirPlay		AirPlay supported
Tuner		
Tuning range	FM	U.S.A. and Canada models: 87.5 MHz to 107.9 MHz Other models: 87.5 MHz to 108.0 MHz

Bluetooth	
Bluetooth version	Ver. 2.1+EDR
Supported profile	A2DP (Advanced Audio Distribution Profile) AVRCP (Audio/Video Remote Control Profile)
Compatible codecs	SBC, AAC
Wireless output	Bluetooth Class 2
Maximum communication range	10 m (33 ft) (without interference)

Audio		
Output level		ANALOG OUT 2.0±0.3 V
Frequency response	CD	2 Hz to 20 kHz (-3 dB)
	Network	Fs 48 kHz: 2 Hz to 24 kHz (-3 dB) Fs 96 kHz: 2 Hz to 48 kHz (-3 dB) Fs 192 kHz: 2 Hz to 96 kHz (-3 dB)

General		
Power supply		U.S.A., Canada and Taiwan models: AC 100 to 120 V, 50/60 Hz Asia model: AC 220 to 240 V, 50/60 Hz
Power consumption		16 W
Standby power consumption	Network standby off	0.5 W or less
Auto power standby function		No signal input: 20 minutes
		No operation: 8 hours
Dimensions (W x H x D)		314 x 70 x 338 mm (12-3/8 x 2-3/4 x 13-1/4 in.) (With the antenna stood upright) 314 x 142 x 338 mm (12-3/8 x 5-5/8 x 13-1/4 in.)
Weight		2.9 kg (6.5 lbs.)

Specifications are subject to change without notice.

Trademarks

AirPlay, iPad, iPhone, iPod, iPod touch and iTunes are trademarks of Apple Inc., registered in the U.S. and other countries.

AirPlay works with iPhone, iPad, and iPod touch with iOS 4.3.3 or later, Mac with OS X Mountain Lion or later, and Mac and PC with iTunes 10.2.2 or later.

(as of July 2015)



DLNA™ and DLNA CERTIFIED™ are trademarks or registered trademarks of Digital Living Network Alliance. All rights reserved. Unauthorized use is strictly prohibited.



The Wi-Fi CERTIFIED Logo is a certification mark of the Wi-Fi Alliance.

The Wi-Fi Protected Setup Identifier Mark is a mark of the Wi-Fi Alliance.

Wi-Fi, Wi-Fi Alliance, Wi-Fi CERTIFIED, Wi-Fi Protected Setup, WPA and WPA2 are trademark or registered trademark of Wi-Fi Alliance.



The *Bluetooth*® word mark and logos are registered trademarks owned by Bluetooth SIG, Inc. and any use of such marks by Yamaha Corporation is under license.

Bluetooth protocol stack (Blue SDK)

Copyright 1999-2014 OpenSynergy GmbH

All rights reserved. All unpublished rights reserved.

Explanations regarding GPL

This product utilizes GPL/LGPL open-source software in some sections. You have the right to obtain, duplicate, modify, and redistribute this open-source code only. For information on GPL/LGPL open source software, how to obtain it, and the GPL/LGPL license, refer to the Yamaha Corporation website (<http://download.yamaha.com/sourcecodes/musiccast/>).

Windows™

Windows is a registered trademark of Microsoft Corporation in the United States and other countries.

Internet Explorer, Windows Media Audio and Windows Media Player are either registered trademarks or trademarks of Microsoft Corporation in the United States and/or other countries.

Android™

Android and Google Play are trademarks of Google Inc.



MusicCast is a trademark or registered trademark of Yamaha Corporation.

PRÉCAUTIONS CONCERNANT LA SÉCURITÉ

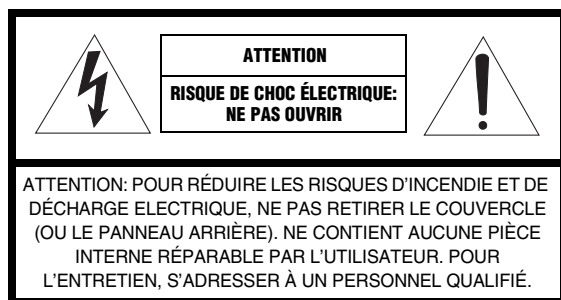

■ Explication des symboles



L'éclair avec une flèche à l'intérieur d'un triangle équilatéral est destiné à attirer l'attention de l'utilisateur sur la présence d'une « tension dangereuse » non isolée à l'intérieur de l'appareil, pouvant être suffisamment élevée pour constituer un risque d'électrocution.



Le point d'exclamation à l'intérieur d'un triangle équilatéral est destiné à attirer l'attention de l'utilisateur sur la présence d'instructions importantes sur l'emploi ou la maintenance (réparation) de l'appareil dans la documentation fournie.

- 1 Lire ces instructions.
- 2 Conserver ces instructions.
- 3 Tenir compte de tous les avertissements.
- 4 Suivre toutes les instructions.
- 5 Ne pas utiliser ce produit à proximité d'eau.
- 6 Nettoyer uniquement avec un chiffon propre et sec.
- 7 Ne pas bloquer les orifices de ventilation. Installer l'appareil conformément aux instructions du fabricant.
- 8 Ne pas installer l'appareil à proximité d'une source de chaleur comme un radiateur, une bouche de chaleur, un poêle ou tout autre appareil (y compris un amplificateur) produisant de la chaleur.
- 9 Ne pas modifier le système de sécurité de la fiche polarisée ou de la fiche de terre. Une fiche polarisée dispose de deux broches dont une est plus large que l'autre. Une fiche de terre dispose de deux broches et d'une troisième pour le raccordement à la terre. Cette broche plus large ou cette troisième broche est destinée à assurer la sécurité de l'utilisateur. Si la fiche équipant l'appareil n'est pas compatible avec les prises de courant disponibles, faire remplacer les prises par un électricien.

- 10 Acheminer les cordons d'alimentation de sorte qu'ils ne soient pas piétinés ni coincés, en faisant tout spécialement attention aux fiches, prises de courant et au point de sortie de l'appareil.
- 11 Utiliser exclusivement les fixations et accessoires spécifiés par le fabricant.
- 12 Utiliser exclusivement le chariot, le stand, le trépied, le support ou la table recommandés par le fabricant ou vendus avec cet appareil. Si l'appareil est posé sur un chariot, déplacer le chariot avec précaution pour éviter tout risque de chute et de blessure.
- 13 Débrancher l'appareil en cas d'orage ou lorsqu'il doit rester hors service pendant une période prolongée.
- 14 Confier toute réparation à un personnel qualifié. Faire réparer l'appareil s'il a subi tout dommage, par exemple si la fiche ou le cordon d'alimentation est endommagé, si du liquide a coulé ou des objets sont tombés à l'intérieur de l'appareil, si l'appareil a été exposé à la pluie ou à de l'humidité, si l'appareil ne fonctionne pas normalement ou est tombé.



Nous vous souhaitons un plaisir musical durable



Yamaha et le Groupe des Entreprises Électroniques Grand Public de l'Association des Industries Électroniques désirent que vous tiriez le meilleur parti de votre équipement tout en écoutant à un niveau non dommageable pour l'ouïe. Un niveau qui vous permet d'obtenir un son fort et clair, sans hurlement ni distorsion, —mais sans aucun danger pour l'ouïe.

Comme les sons trop forts causent des lésions auditives qui ne peuvent être détectées qu'à long terme, lorsqu'il est trop tard, Yamaha et le Groupe des Entreprises Électroniques Grand Public de l'Association des Industries Électroniques vous déconseillent l'écoute prolongée à des volumes excessifs.

INFORMATION DE LA FCC (pour les clients résidant aux États-Unis)

- 1 AVIS IMPORTANT : NE PAS APPORTER DE MODIFICATIONS À CET APPAREIL !**
Cet appareil est conforme aux exigences de la FCC s'il est installé selon les instructions du mode d'emploi. Toute modification non approuvée expressément par Yamaha peut invalider l'autorisation de la FCC d'utiliser cet appareil.
- 2 IMPORTANT :** N'utiliser que des câbles blindés de haute qualité pour le raccordement de cet appareil à des accessoires et/ou à un autre appareil. Seuls le ou les câbles fournis avec le produit DOIVENT être utilisés. Suivre les instructions concernant l'installation. Le non respect des instructions peut invalider l'autorisation, accordée par la FCC, d'utiliser ce produit aux États-Unis.
- 3 REMARQUE :** Cet appareil a été testé et déclaré conforme aux normes relatives aux appareils numériques de Classe « B », telles que fixées dans l'Article 15 de la Réglementation FCC. Ces normes sont destinées à assurer une protection suffisante contre les interférences nuisibles avec d'autres appareils électroniques dans une installation résidentielle.
Cet équipement génère et utilise des fréquences radio qui, en cas d'installation et d'utilisation non conformes aux instructions du mode d'emploi, peuvent être à l'origine d'interférences empêchant d'autres appareils de fonctionner.
Cependant, la conformité à la Réglementation FCC ne garantit pas l'absence d'interférences dans une installation particulière. Si cet appareil devait produire des interférences, ce qui peut être déterminé en « ÉTEIGNANT », puis en « RALLUMANT » l'appareil, l'utilisateur est invité à essayer de corriger le problème d'une des manières suivantes :
Réorienter cet appareil ou le dispositif affecté par les interférences.
Utiliser des prises d'alimentation branchées sur différents circuits (avec interrupteur de circuit ou fusible) ou installer un ou des filtres pour ligne secteur.
Dans le cas d'interférences radio ou TV, changer de place l'antenne et la réorienter. Si l'antenne est un conducteur plat de 300 ohms, remplacer ce câble par un câble de type coaxial.
Si ces mesures ne donnent pas les résultats escomptés, prière de contacter le détaillant local autorisé à commercialiser ce type d'appareil. Si ce n'est pas possible, prière de contacter Yamaha Corporation of America A/V Division, États-Unis, 6600 Orangethorpe Ave., Buena Park, CA 90620.
Les déclarations précédentes concernent EXCLUSIVEMENT les appareils commercialisés par Yamaha Corporation of America ou ses filiales.

PRÉCAUTION FCC

Tout changement ou toute modification non approuvée expressément par le tiers responsable peut aboutir à l'interdiction de faire fonctionner cet appareil.

POUR LES CONSOMMATEURS CANADIENS

Pour prévenir tout choc électrique, faites correspondre la broche large de la fiche à la fente large et insérez complètement.
CAN ICES-3 (B)/NMB-3(B)

IMPORTANT

Veuillez noter le numéro de série de cet appareil dans l'espace réservé à cet effet, ci-dessous.

MODELE:

No. de série:

Le numéro de série se trouve à l'arrière de l'appareil. Prière de conserver le mode d'emploi en lieu sûr pour toute référence future.

DÉCLARATION SUR LES INFORMATIONS DE CONFORMITÉ

Partie responsable: Yamaha Corporation of America A/V Division

Adresse: 6600 Orangethorpe Avenue Buena Park, CA 90620

Téléphone: 714-522-9011

Type d'équipement: Lecteur CD réseau

Nom de modèle: CD-NT670

Le présent appareil est conforme aux la partie 15 des règles de la FCC et CNR d'Industrie Canada applicables aux appareils radio exempts de licence.

L'exploitation est autorisée aux deux conditions suivantes :

- (1) l'appareil ne doit pas produire de brouillage, et
- (2) l'utilisateur de l'appareil doit accepter tout brouillage radioélectrique subi, même si le brouillage est susceptible d'en compromettre le fonctionnement.

REMARQUE

Cet appareil a été testé et il s'est avéré être conforme aux limites déterminées pour un appareil numérique de Classe B, conformément à la partie 15 du Règlement FCC. Ces limites sont destinées à offrir une protection raisonnable contre les interférences nuisibles pouvant survenir en cas d'utilisation de ce produit dans un environnement domestique.

Cet appareil produit, utilise et peut émettre de l'énergie radioélectrique et, s'il n'est pas installé conformément aux instructions, peut provoquer des interférences radio. Il n'est toutefois pas garanti qu'aucune interférence ne se produira dans le cas d'une installation donnée. Si l'appareil provoque des interférences nuisibles à la réception de programmes radio ou de télévision, ce qui peut être déterminé en éteignant, puis en allumant l'appareil, l'utilisateur est prié de tenter de corriger le problème en prenant l'une ou plusieurs des mesures suivantes :

- Réorienter ou déplacer l'antenne réceptrice.
- Éloigner davantage l'appareil du récepteur.
- Raccorder l'appareil à une prise d'un circuit différent de celui du récepteur.
- Consulter le revendeur ou un technicien radio/télé expérimenté.

Cet appareil est conforme aux limites FCC/IC d'exposition aux rayonnements définies pour les appareils non commandés et satisfait aux directives d'exposition aux fréquences radio (RF) FCC et RSS-102 d'exposition aux fréquences radio (RF) IC. Cet équipement doit être installé et utilisé en gardant une distance de 20 cm ou plus entre le dispositif rayonnant et le corps.

Ce émetteur ne peut pas être placé à proximité de ou utilisé conjointement avec tout autre émetteur ou antenne.

L'étiquette relative à la FDA se trouve à l'arrière de l'appareil.

ATTENTION : VEUILLEZ LIRE CE QUI SUIT AVANT D'UTILISER L'APPAREIL.

- 1 Pour utiliser l'appareil au mieux de ses possibilités, lisez attentivement ce mode d'emploi. Conservez-le soigneusement pour référence.
- 2 Installez cet ensemble audio dans un endroit bien aéré, frais, sec et propre - veillez à ce qu'il soit à l'abri de la lumière directe du soleil, des sources de chaleur, des vibrations, des poussières, de l'humidité et/ou du froid. Pour une ventilation correcte, ménagez l'espace minimum suivant. Au-dessus : 10 cm, À l'arrière : 6 cm, Sur les côtés : 6 cm
- 3 Placez l'appareil loin des équipements, moteurs et transformateurs électriques, pour éviter les ronflements parasites.
- 4 N'exposez pas l'appareil à des variations brutales de température, ne le placez pas dans un environnement très humide (par exemple dans une pièce contenant un humidificateur) car cela peut entraîner la condensation d'humidité à l'intérieur de l'appareil qui elle-même peut être responsable de décharge électrique, d'incendie, de dommage à l'appareil ou de blessure corporelle.
- 5 Evitez d'installer l'appareil dans un endroit où des objets peuvent tomber, ainsi que là où l'appareil pourrait être exposé à des éclaboussures ou des gouttes d'eau. Sur le dessus de l'appareil, ne placez pas :
 - d'autres appareils qui peuvent endommager la surface de l'appareil ou provoquer sa décoloration.
 - des objets se consumant (par exemple, une bougie) qui peuvent être responsables d'incendie, de dommage à l'appareil ou de blessure corporelle.
 - des récipients contenant des liquides qui peuvent être à l'origine de décharge électrique ou de dommage à l'appareil.
- 6 Ne couvrez pas l'appareil d'un journal, d'une nappe, d'un rideau, etc. car cela empêcherait l'évacuation de la chaleur. Toute augmentation de la température intérieure de l'appareil peut être responsable d'incendie, de dommage à l'appareil ou de blessure corporelle.
- 7 Ne branchez pas la fiche du câble d'alimentation de l'appareil sur une prise secteur aussi longtemps que tous les raccordements n'ont pas été effectués.
- 8 Ne pas faire fonctionner l'appareil à l'envers. Il risquerait de chauffer et d'être endommagé.
- 9 N'exercez aucune force excessive sur les commutateurs, les boutons et les cordons.
- 10 Pour débrancher la fiche du cordon d'alimentation au niveau de la prise secteur, saisissez la fiche et ne tirez pas sur le cordon.
- 11 Ne nettoyez pas l'appareil au moyen d'un solvant chimique, ce qui pourrait endommager la finition. Utilisez un chiffon sec et propre.
- 12 N'alimentez l'appareil qu'à partir de la tension prescrite. Alimenter l'appareil sous une tension plus élevée est dangereux et peut être responsable d'incendie, de dommage à l'appareil ou de blessure corporelle. Yamaha ne saurait être tenue responsable des dommages résultant de l'alimentation de l'appareil sous une tension autre que celle prescrite.
- 13 Pour empêcher tout dommage causé par les éclairs, déconnectez le câble d'alimentation et toute antenne extérieure de la prise murale pendant un orage.
- 14 Ne tentez pas de modifier ni de réparer l'appareil. Consultez le service Yamaha compétent pour toute réparation qui serait requise. Le coffret de l'appareil ne doit jamais être ouvert, quelle que soit la raison.

- 15 Si vous envisagez de ne pas vous servir de l'appareil pendant une longue période (par exemple, pendant les vacances), débranchez la fiche du câble d'alimentation au niveau de la prise secteur.
- 16 Veuillez vous reporter à la section « Guide de dépannage » concernant les erreurs de fonctionnement courantes avant d'en conclure que l'appareil est défectueux.
- 17 Avant de déplacer l'appareil, appuyez sur Φ pour placer l'appareil en veille puis débranchez la fiche du câble d'alimentation au niveau de la prise secteur.
- 18 La condensation se forme lorsque la température ambiante change brusquement. En ce cas, débranchez la fiche du câble d'alimentation et laissez l'appareil reposer.
- 19 La température de l'appareil peut augmenter en raison d'une utilisation prolongée. En ce cas, coupez l'alimentation de l'appareil et laissez-le au repos pour qu'il refroidisse.
- 20 Installez cet appareil à proximité de la prise secteur et à un emplacement où la fiche du câble d'alimentation est facilement accessible.
- 21 Les piles ne doivent pas être exposées à une chaleur extrême, par exemple au soleil, à une flamme, etc. Lors de la mise au rebut des piles, suivez vos réglementations locales.

AVERTISSEMENT

POUR RÉDUIRE LES RISQUES D'INCENDIE OU DE DÉCHARGE ÉLECTRIQUE, N'EXPOSEZ PAS CET APPAREIL À LA PLUIE OU À L'HUMIDITÉ.

Cet appareil n'est pas déconnecté du secteur tant qu'il reste branché à la prise de courant, même si l'appareil en soi est éteint par la touche Φ . Il se trouve alors « en veille ». En mode veille, l'appareil consomme une très faible quantité de courant.

Les ondes radio peuvent avoir une incidence sur les équipements électroniques médicaux. N'utilisez pas cet appareil à proximité d'équipements médicaux ou à l'intérieur d'institutions médicales.

N'utilisez pas cet appareil à moins de 22 cm des personnes disposant d'un stimulateur cardiaque ou d'un défibrillateur.

■ Remarques à propos des télécommandes et piles

- Ne renversez aucun liquide sur le boîtier de télécommande.
- Ne laissez pas tomber le boîtier de télécommande.
- Ne laissez pas et ne rangez pas le boîtier de télécommande dans les endroits suivants :
 - très humides, par exemple près d'un bain
 - très chauds, par exemple près d'un poêle ou d'un appareil de chauffage
 - exposés à des températures très basses
 - poussiéreux
- Installez la pile en respectant les repères de polarité (+ et -).
- Changez toutes les piles lorsque les symptômes suivants se présentent :
 - la portée du boîtier de télécommande diminue
 - le témoin de transmission ne clignote pas ou l'intensité est faible

- Si la pile est plate, retirez-la immédiatement de la télécommande pour éviter tout risque d'explosion ou de fuite d'acide.
- Si vous remarquez une fuite au niveau des piles, mettez-les immédiatement au rebut en prenant soin de ne pas toucher le produit qui a fui. Si le produit qui a fui entre en contact avec votre peau ou vos yeux ou votre bouche, rincez immédiatement et consultez un médecin. Nettoyez soigneusement le logement des piles avant de mettre en place des piles neuves.
- N'utilisez pas à la fois des piles neuves et des piles usagées. Cela risque de réduire la durée de vie des nouvelles piles ou d'entraîner une fuite des piles usagées.
- N'utilisez pas non plus des piles de deux types différents (par exemple, des piles alcalines et des piles au manganèse). Les caractéristiques des piles peuvent être différentes même si elles semblent identiques. Il y a risque d'explosion en cas d'erreur dans la mise en place des piles.
- Avant de mettre la nouvelle pile en place, essuyez soigneusement le compartiment.
- Mettez la pile au rebut conformément aux lois en vigueur dans votre région.
- Conservez les piles hors de portée des enfants. Si une pile est avalée accidentellement, contactez immédiatement votre médecin.
- Si vous prévoyez de ne pas utiliser la télécommande pendant une période prolongée, retirez les piles de la télécommande.
- N'essayez pas de charger ou de démonter les piles fournies.

L'utilisateur n'est pas autorisé à rétro-concevoir, décompiler, modifier, traduire ou désassembler le logiciel utilisé dans cet appareil, aussi bien dans ses parties que dans sa totalité. En ce qui concerne les utilisateurs en entreprise, les employés de l'entreprise proprement dite ainsi que ses partenaires commerciaux doivent respecter les interdictions figurant dans cette clause. Si les termes de cette clause et de ce contrat ne peuvent pas être respectés, l'utilisateur devra immédiatement cesser d'utiliser le logiciel.

SÉCURITÉ LASER

L'appareil utilise un laser. En raison des risques de blessure des yeux, le retrait du couvercle ou les réparations de l'appareil devront être confiés exclusivement à un technicien d'entretien qualifié.

DANGER

Risque d'exposition au laser en cas d'ouverture. Éviter l'exposition directe des yeux au faisceau. Lorsque cet appareil est branché à la prise de courant, ne pas approcher les yeux de l'ouverture du plateau changeur et des autres ouvertures pour regarder à l'intérieur.

AVERTISSEMENT

L'utilisation de commandes et l'emploi de réglages ou de méthodes autres que ceux décrits ci-dessous, peuvent entraîner une exposition à un rayonnement dangereux.

Le laser de cet appareil peut émettre un rayonnement dépassant les limites de la classe 1.

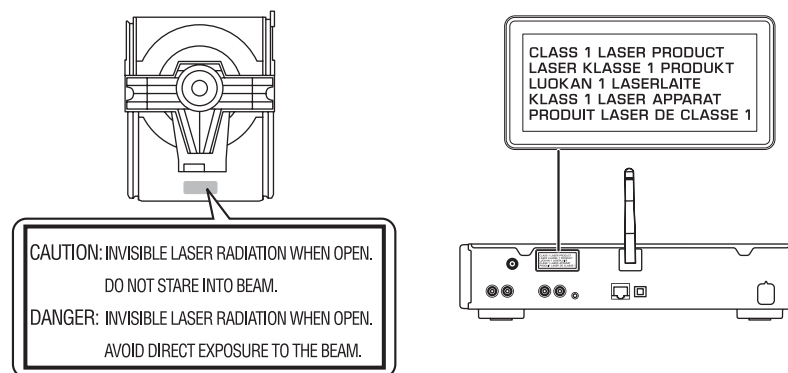

Bluetooth

- *Bluetooth* est une technologie permettant d'établir des communications sans fil entre des périphériques dans un rayon d'environ 10 mètres dans la bande de fréquences 2,4 GHz, une bande qui peut être utilisée sans licence.

Gestion des communications Bluetooth

- La bande 2,4 GHz utilisée par les périphériques compatibles *Bluetooth* est une bande radio partagée par de nombreux types d'équipement. Bien que les périphériques compatibles *Bluetooth* fassent appel à une technologie permettant de minimiser l'influence d'autres équipements qui utilisent la même bande radio, une telle influence peut réduire la vitesse ou la distance des communications voire, dans certains cas, interrompre les communications.
- La vitesse de transfert du signal et la distance à laquelle il est possible d'établir une communication diffèrent selon la distance entre les périphériques qui communiquent, la présence d'obstacles, les ondes radio et le type d'équipement.
- Yamaha ne garantit pas toutes les connexions sans fil entre cet appareil et les périphériques compatibles *Bluetooth*.

Table des matières

Possibilités de cet appareil.....3

Introduction.....4

Accessoires fournis.....4

Quelques mots sur ce mode d'emploi.....4

Noms des pièces.....5

Panneau avant.....5

Panneau arrière.....6

Afficheur du panneau avant.....7

Télécommande.....8

Préparations.....9

Raccordement de l'amplificateur.....9

Raccordement de l'antenne.....10

Mise sous tension.....11

Configuration de la connexion réseau.....12

Sélection de la méthode de connexion.....12

Préparation à la connexion réseau.....13

Connexion au réseau câblé.....15

Connexion au réseau sans fil.....17

Établissement de la connexion directe sans fil (Wireless Direct) avec un périphérique mobile.....20

Lecture de musique sur votre CD.....22

Lecture de musique sur un dispositif USB.....23

Lecture de morceaux sur l'ordinateur.....24

Réglage du partage des fichiers multimédias pour les fichiers musicaux.....24

Lecture de morceaux sur le PC.....25

Lecture de musique via la connexion *Bluetooth*.....26

Jumelage d'un périphérique *Bluetooth* avec l'appareil.....26

Jumelage et lecture de musique.....27

Connexion d'un périphérique *Bluetooth* jumelé et lecture de musique.....28

Lecture de musique depuis un périphérique externe.....29

Écoute de stations de radio FM.....30

Syntonisation de stations FM.....30

Préréglage de stations FM.....30

Sélection des stations FM préréglées.....31

Écoute de la webradio.....32

Lecture de musique avec AirPlay.....33

Lecture de morceaux avec l'iPod.....33

Lecture de morceaux avec iTunes.....33

En savoir plus sur la lecture.....34

Lecture aléatoire.....34

Lecture répétée.....34

Informations de lecture.....35

Préréglage de contenus réseau.....36

Sélection de contenus réseau préréglés.....36

Préréglage de contenus musicaux dans FAVORITES.....37

Sélection du contenu réseau enregistré dans FAVORITES.....37

Liste d'enregistrement de FAVORITES.....38

Utilisation de la minuterie de mise en veille.....39

Réglage des options.....40

Liste du menu des options.....41

Mise à jour du microprogramme.....42

Guide de dépannage.....43

Généralités.....43

Réseau.....44

Bluetooth.....45

Disque.....46

Dispositifs USB.....47

Réception FM.....47

Messages sur l'afficheur du panneau avant.....48

Périphériques/supports et formats de fichier pris en charge.....49

Caractéristiques techniques.....51

Marques commerciales.....52

Possibilités de cet appareil

- Cet appareil est un lecteur de CD réseau vous permettant d'écouter des fichiers musicaux stockés sur votre serveur multimédia (PC ou NAS) et des dispositifs USB, du contenu audio sur la webradio, la radio FM, un CD, des périphériques AirPlay (iPod/iTunes) et des périphériques externes, notamment des lecteurs de disque DVD, en connectant l'appareil à votre réseau domestique et à un système audio du même réseau.
- Cet appareil prend en charge différents services de diffusion continue (cette prise en charge dépend de votre région).
- Vous pouvez sélectionner des morceaux et utiliser l'appareil facilement à l'aide de l'application dédiée gratuite « MusicCast CONTROLLER » compatible avec iOS/Android. Pour plus d'informations, reportez-vous au « Guide d'installation MusicCast ».

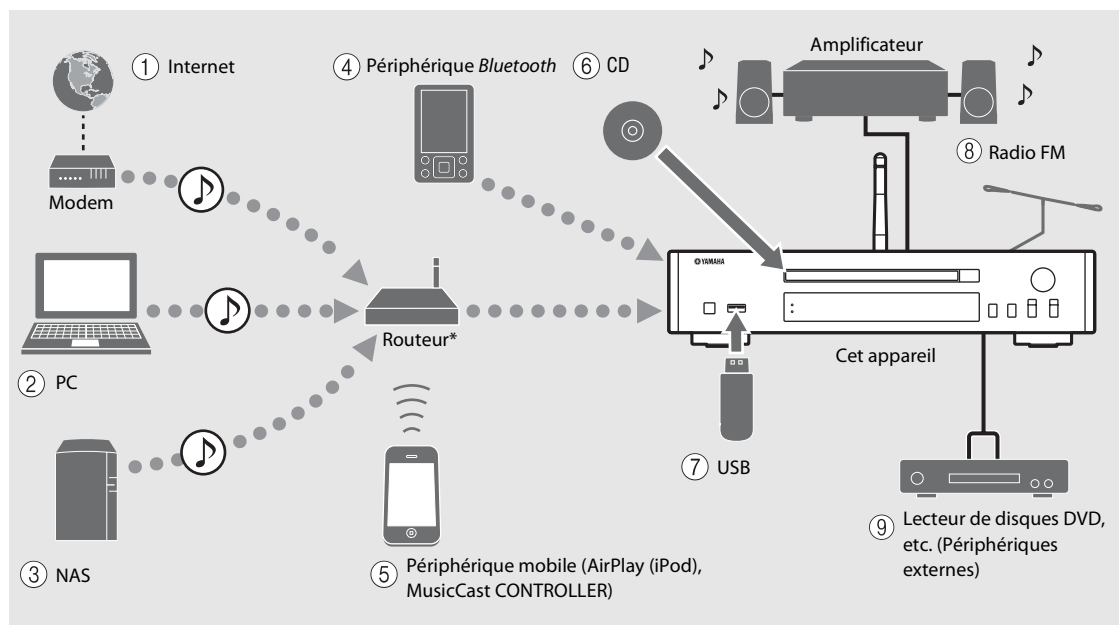

* Pour utiliser un périphérique mobile, il vous faut un routeur sans fil (point d'accès) du commerce.

- ① Écoute de la webradio (↪ P.32)
- ② Lecture de fichiers musicaux stockés sur votre PC (↪ P.24)
- ③ Lecture de fichiers musicaux stockés sur votre NAS (↪ P.24)
- ④ Lecture de musique sur un périphérique Bluetooth (↪ P.26)
- ⑤ Lecture de votre iPod avec AirPlay (↪ P.33)
Utilisation de MusicCast CONTROLLER (↪ P.12)
- ⑥ Lecture d'un CD (↪ P.22)
- ⑦ Lecture de musique sur un dispositif USB (↪ P.23)
- ⑧ Écoute de stations radio FM (↪ P.30)
- ⑨ Lecture de musique sur un périphérique externe (↪ P.29)

Introduction

Vérifiez le contenu de l'emballage et les points utiles de ce manuel.

Accessoires fournis

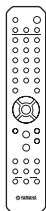

Télécommande

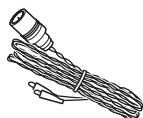

Antenne FM

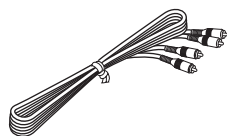

Câble stéréo RCA

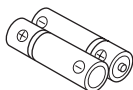

Piles (× 2)
(AA, R6, UM-3)



Guide d'installation
MusicCast

Quelques mots sur ce mode d'emploi

- Les instructions et les illustrations figurant dans ce manuel se réfèrent au CD-NT670, sauf mention contraire.
- Le fonctionnement de cet appareil est décrit principalement en utilisant la télécommande.
- Les périphériques mobiles iOS et Android sont globalement désignés en tant que « périphériques mobiles ». Le cas échéant, le type précis de périphérique mobile est mentionné dans les explications.
- L'« iPod », décrit dans ce manuel peut également faire référence à un « iPhone » ou à un « iPad ».
- Les illustrations peuvent varier du véritable article représenté.
- Symboles :



Signale les précautions à prendre concernant l'utilisation de l'appareil et les limites de ses fonctions.



Donne des explications supplémentaires permettant une meilleure utilisation.



Indique la ou les pages de référence correspondantes.

Noms des pièces

Familiarisez-vous avec toutes les pièces et les fonctions suivantes.

Panneau avant

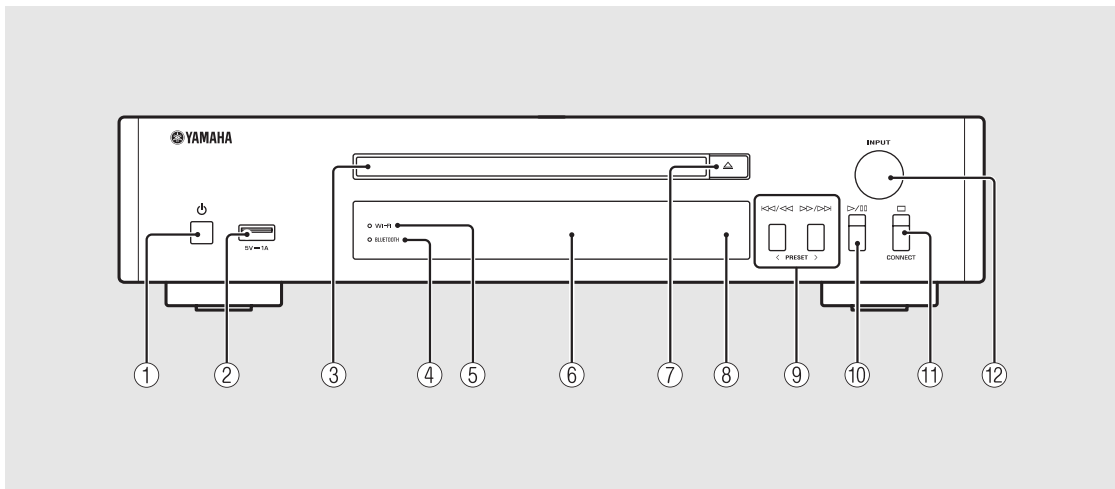

- ① **⏻ (Alimentation)** (☞ P.11)
- ② **Prise USB** (☞ P.23)
- ③ **Plateau de chargement du disque** (☞ P.22)
- ④ **Témoin Bluetooth** (☞ P.27)
- ⑤ **Témoin Wi-Fi** (☞ P.17)
- ⑥ **Afficheur du panneau avant** (☞ P.7)
- ⑦ **🔓 (Ouvrir/fermer le tiroir de disque)** (☞ P.22)
- ⑧ **Capteur de télécommande**
- ⑨ **⏮/⏪ ⏩/⏭ (☞ P.22, 23, 25)**
PRESET </> (☞ P.31)
- ⑩ **▶/⏸ (Lecture/pause)**
(☞ P.22, 23, 25)
- ⑪ **⏹ (Arrêt)** (☞ P.22, 23, 25, 32)
CONNECT
Pour commander l'appareil à l'aide de l'application dédiée « MusicCast CONTROLLER » pour périphérique mobile. Pour plus d'informations, reportez-vous au « Guide d'installation MusicCast ».
- ⑫ **INPUT** (☞ P.22, 23)
À tourner vers la gauche ou vers la droite pour changer de source audio. (La source apparaît sur l'afficheur du panneau avant.)

Panneau arrière

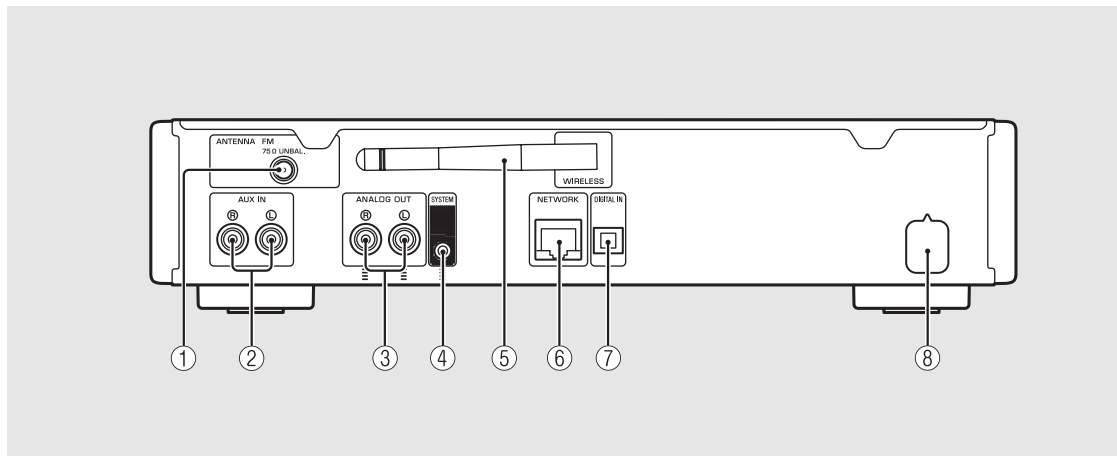

- ① Prise ANTENNA (☞ P.10)
- ② Prises AUX IN (entrée RCA) (☞ P.29)
- ③ Prises ANALOG OUT (☞ P.29)
- ④ Prise SYSTEM (entrée mini-jack)
À raccorder au pré-amplificateur/amplificateur principal (A-670/A-U670). Pour plus d'informations, reportez-vous au mode d'emploi de votre pré-amplificateur/amplificateur principal.
- ⑤ Antenne sans fil (☞ P.17)
- ⑥ Prise NETWORK (☞ P.13)
Pour se connecter à un réseau à l'aide d'un câble réseau disponible dans le commerce.
- ⑦ Prise DIGITAL IN (entrée optique) (☞ P.29)
- ⑧ Câble d'alimentation (☞ P.11)

Afficheur du panneau avant

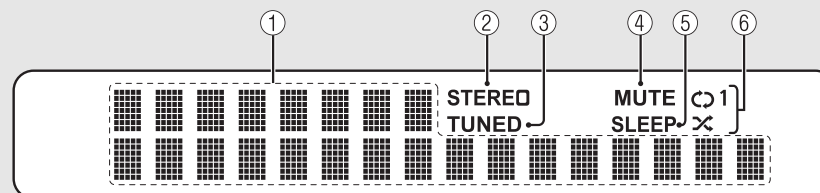

① Afficheur multifonction

Affiche différentes informations, telles que les informations musicales et la radiofréquence. Le panneau avant prend en charge uniquement l'affichage de caractères alphanumériques.

② Témoin STEREO

S'allume lorsque l'appareil reçoit un signal puissant provenant d'une émission FM stéréo.

③ Témoin TUNED

S'allume lorsqu'une station FM est syntonisée sur l'appareil.

④ Témoin MUTE

S'allume lorsque le son est coupé (☞ P.8).

⑤ Témoin SLEEP

S'allume lorsque la minuterie de mise en veille est réglée (☞ P.39).

⑥ Témoin de lecture aléatoire/répétée

S'allume lorsque vous réglez la musique de votre CD, dispositif USB ou ordinateur sur la lecture aléatoire ou répétée (☞ P.34).



- Le témoin MUTE ne peut fonctionner que lorsque le pré-amplificateur/amplificateur principal (A-670/A-U670) est connecté au système.



Réglage de la luminosité de l'afficheur

Vous pouvez régler la luminosité de l'afficheur du panneau avant en appuyant sur la touche **DIMMER** de la télécommande (☞ P.8).

- Chaque pression sur la touche modifie la luminosité : luminosité forte (par défaut), moyenne ou faible.

Télécommande

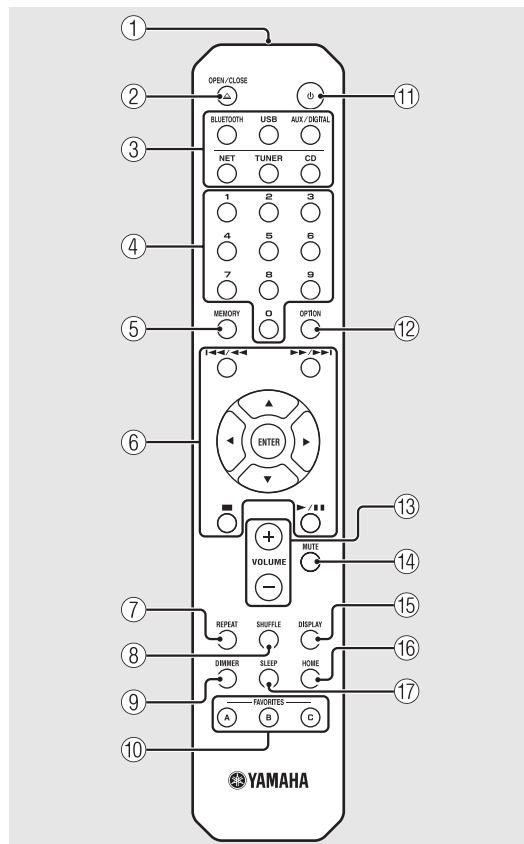

- ① Émetteur de signaux infrarouges
- ② (Ouvrir/fermer le tiroir de disque) (☞ P.22)
- ③ Touches de sélection de la source
Pour commuter la source audio à lire.
- ④ Touches numériques (☞ P.22, 36)
- ⑤ MEMORY (☞ P.30, 36)
- ⑥ Touches de commande du son, du curseur
(☞ P.22, 23, 25, 32)
- ⑦ REPEAT (☞ P.34)
- ⑧ SHUFFLE (☞ P.34)
- ⑨ DIMMER (☞ P.7)
- ⑩ FAVORITES (☞ P.37)
- ⑪ (Alimentation) (☞ P.11)
- ⑫ OPTION (☞ P.40)
- ⑬ VOLUME +/-
Pour régler le volume.
- ⑭ MUTE
Pour couper ou rétablir le son.

- ⑮ DISPLAY (☞ P.35)
- ⑯ HOME (☞ P.25, 32)
- ⑰ SLEEP (☞ P.39)

Installation des piles

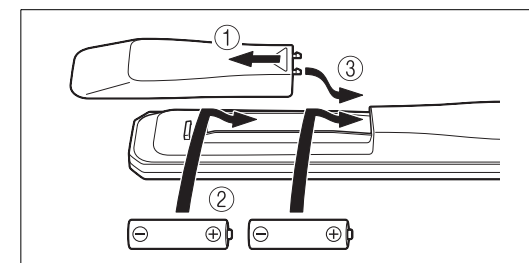

Vérifiez les bornes « + » et « - » des piles et insérez-les dans le bon sens.

- ! Remplacez les deux piles lorsque la portée de la télécommande diminue.
- VOLUME et MUTE ne sont disponibles que lorsque le pré-amplificateur/amplificateur principal (A-670/A-U670) est connecté au système. Pour plus d'informations, reportez-vous au mode d'emploi de votre pré-amplificateur/amplificateur principal.

Préparations

Raccordez un amplificateur ou une antenne et mettez l'appareil sous tension.



Ne branchez pas le câble d'alimentation de l'appareil avant d'avoir fini de raccorder tous les câbles.

Raccordement de l'amplificateur

Branchez l'amplificateur à l'appareil, comme illustré.

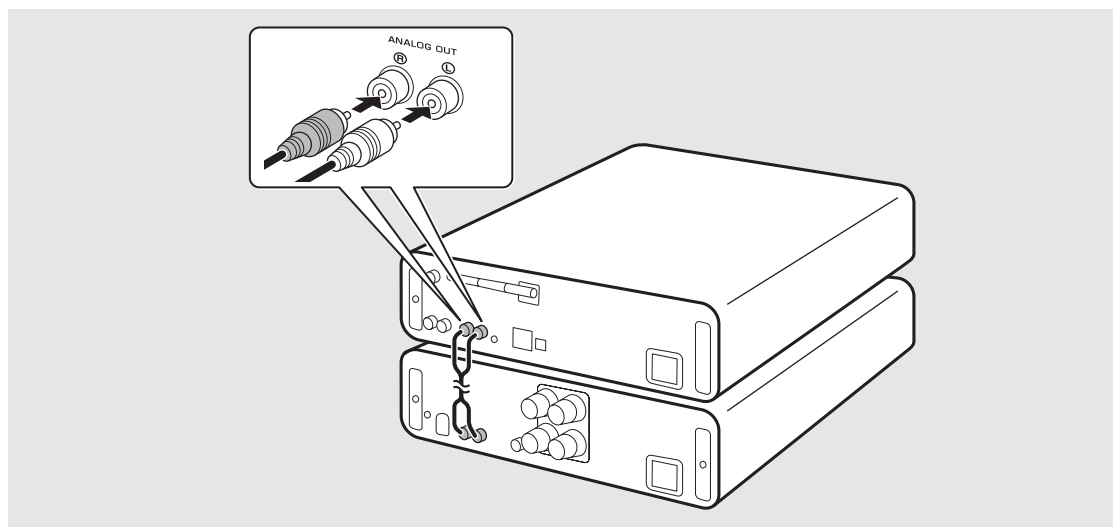
- Utilisez le câble de broche stéréo fourni pour raccorder l'appareil aux prises d'entrée audio de l'amplificateur.



-  Pour lire du contenu avec l'appareil, veillez à raccorder l'appareil à un amplificateur et à un haut-parleur.
- Selon le périphérique à raccorder ou l'environnement de connexion, il risque d'être impossible de lire correctement le contenu. Vérifiez également les caractéristiques techniques et les réglages du périphérique source.
-  Vous pouvez aussi raccorder les haut-parleurs à l'appareil.

Raccordement de l'antenne

- 1 Raccordez l'antenne fournie à l'appareil.
- 2 Installez-la avec des broches à un emplacement où l'appareil peut obtenir une bonne réception.

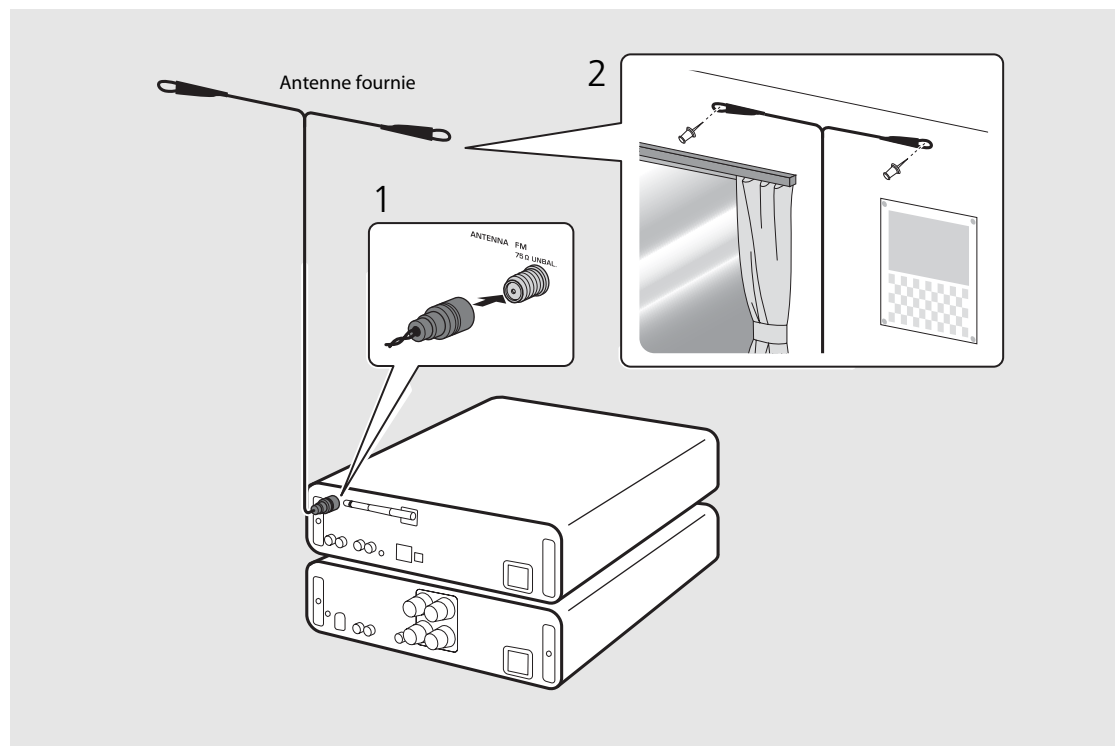

- Assurez-vous de déployer l'antenne comme illustré.
- Si la réception de la radio avec l'antenne fournie n'est pas satisfaisante, une antenne extérieure disponible dans le commerce peut améliorer la réception.

Mise sous tension

Branchez le câble d'alimentation à la prise murale et appuyez sur .

- L'appareil se met sous tension.
- Appuyez à nouveau sur  pour le mettre hors tension (mode veille).
- Vous pouvez sélectionner le mode de « veille écologique » qui consomme moins d'énergie. En mode de « veille écologique », certaines opérations sont limitées (voir le tableau à droite).

Réglage de la veille écologique

Vous pouvez sélectionner le mode de veille écologique en désactivant la veille connectée.

1 Appuyez sur .

- Le menu des options apparaît sur l'afficheur du panneau avant.

2 Réglage de la veille écologique.

- Réglez l'élément dans l'ordre suivant : [System Config] - [Net Standby].
- Sélectionnez [Off] avec ▲/▼ et appuyez sur **ENTER** pour valider.

3 Appuyez sur pour terminer le réglage des options.

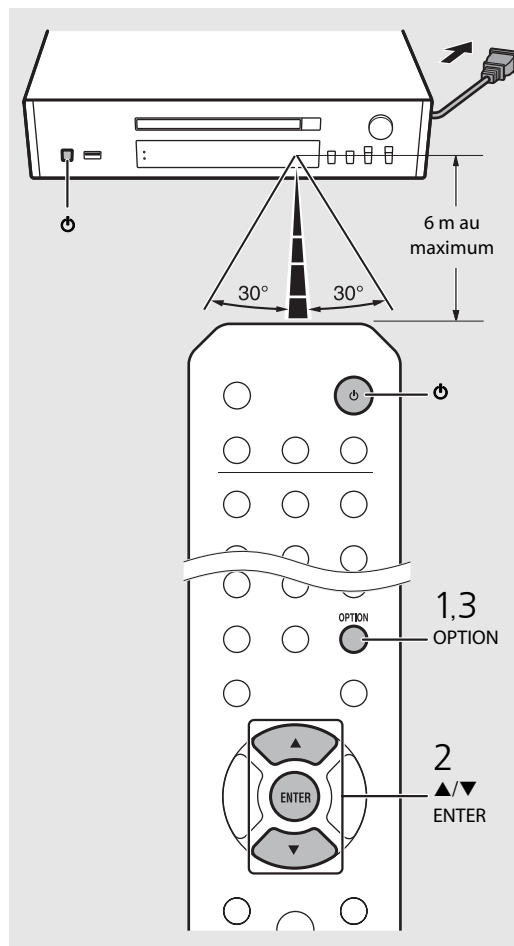

Statut en veille/veille écologique

	Veille	Veille écologique
Charge des dispositifs USB	✓	—
Fonctionnement des touches de sélection de la source*	✓	✓
Chargement/éjection de CD	✓	✓
AirPlay	✓	—
Commande depuis l'application	✓	—
Bluetooth	✓	—

* Fonctionnement avec la télécommande uniquement

Menu des options relatif à l'alimentation (System Config) (Gras : par défaut)

AutoPowerStdby

Configurez le réglage pour que l'appareil entre automatiquement en veille.

(On, Off)

Lorsqu'il est réglé sur On, l'appareil entre automatiquement en veille dans les conditions suivantes, selon la source musicale.

- Réseau/Bluetooth/CD/USB : quand aucune opération ou lecture n'est effectuée pendant 20 minutes
- Autres sources : quand aucune opération n'est effectuée pendant 8 heures



- Si aucune connexion réseau n'est établie, « Share WiFi Set » apparaît sur l'afficheur de la face avant quand vous mettez l'unité sous tension, et l'unité recherche automatiquement un dispositif iOS. Pour en savoir plus sur les dispositifs iOS et la connexion réseau, voyez « Partage du réglage du périphérique iOS » (P.19).

Configuration de la connexion réseau

Sélectionnez une méthode de connexion au réseau. Vous pouvez lire des fichiers musicaux stockés sur votre PC, des périphériques mobiles, un NAS compatible DLNA* ou du contenu audio disponible sur Internet en connectant cet appareil au réseau. Vous pouvez également utiliser l'appareil avec votre périphérique mobile.

* Digital Living Network Alliance

■ Sélection de la méthode de connexion

Utilisation de « MusicCast CONTROLLER » pour établir la connexion

Vous pouvez sélectionner la connexion au réseau à l'aide de l'application dédiée gratuite « MusicCast CONTROLLER » installée sur votre périphérique mobile. Pour plus d'informations, reportez-vous au « Guide d'installation MusicCast ».

Avec MusicCast CONTROLLER, vous pouvez utiliser les fonctions suivantes en plus de la configuration du réseau.

- Lit les morceaux stockés sur des ordinateurs (serveurs)
- Sélectionne une station de webradio
- Distribue et reçoit le son entre l'appareil et d'autres périphériques Yamaha MusicCast

Utilisation de l'appareil pour établir une connexion

En plus d'utiliser « MusicCast CONTROLLER », vous pouvez également vous connecter au réseau à l'aide des méthodes suivantes.

Connexion au réseau câblé

Réglage de la connexion au réseau câblé (☞ P.15).

Connexion au réseau sans fil

Réglage de la connexion au réseau sans fil (☞ P.17).

Connexion avec Wireless Direct

Réglage de la connexion directe sans fil (Wireless Direct) avec un périphérique mobile (☞ P.20).



- Il est recommandé d'utiliser la connexion câblée pour maintenir une connexion stable.
- Pour plus d'informations sur la connexion à Internet, consultez les modes d'emploi de vos périphériques réseau.
- Si vous utilisez un routeur prenant en charge le DHCP, il est inutile de configurer tous les paramètres réseau de l'appareil. Si vous utilisez un routeur ne prenant pas en charge le DHCP, configurez les paramètres réseau sous [Network Config] dans le réglage des options (☞ P.40).
- Certains logiciels de sécurité installés sur votre PC ou les paramètres de pare-feu de périphériques réseau (tels qu'un routeur) peuvent bloquer l'accès de l'appareil à ces derniers ou à Internet. Dans ce cas, modifiez le réglage du logiciel de sécurité ou des périphériques réseau.
- Pour le réglage manuel du sous-réseau, chaque serveur doit être connecté au même sous-réseau que l'appareil (☞ P.41).

Préparation à la connexion réseau

Préparation à la connexion câblée

Raccordez l'appareil au routeur, comme illustré à droite.

- Effectuez la connexion avec un câble réseau STP (paire torsadée blindée) du commerce (câble droit, de catégorie CAT-5 ou supérieure).

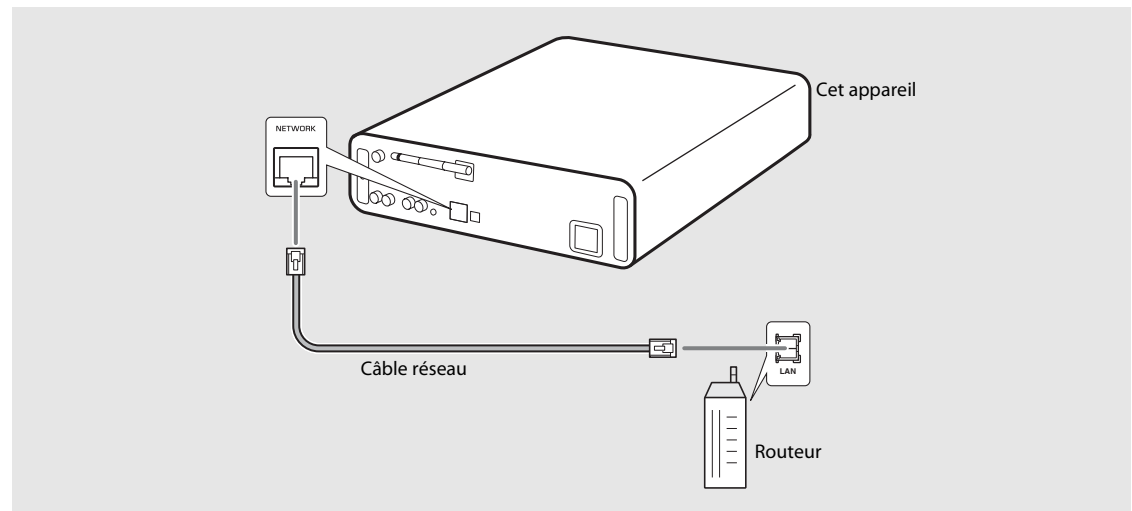

Préparation à la connexion sans fil

Installez l'antenne sans fil.

- Installez l'antenne sans fil sur le panneau arrière de l'appareil.

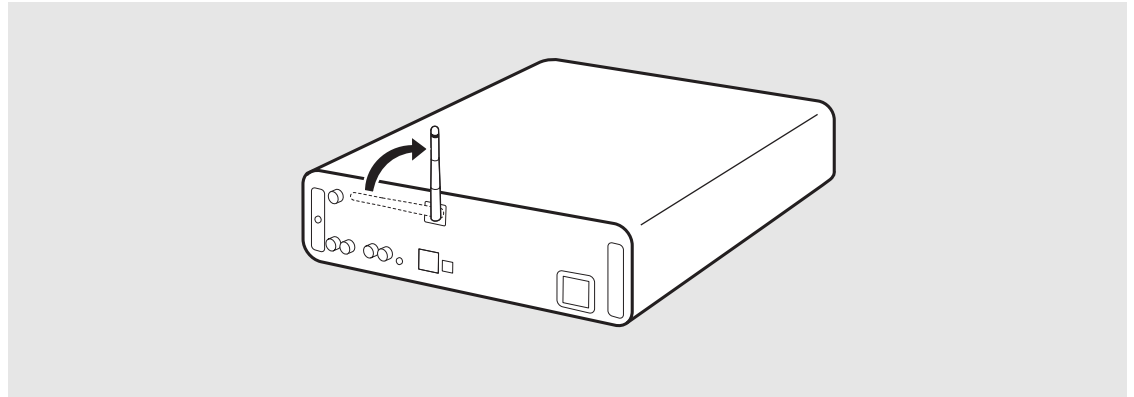





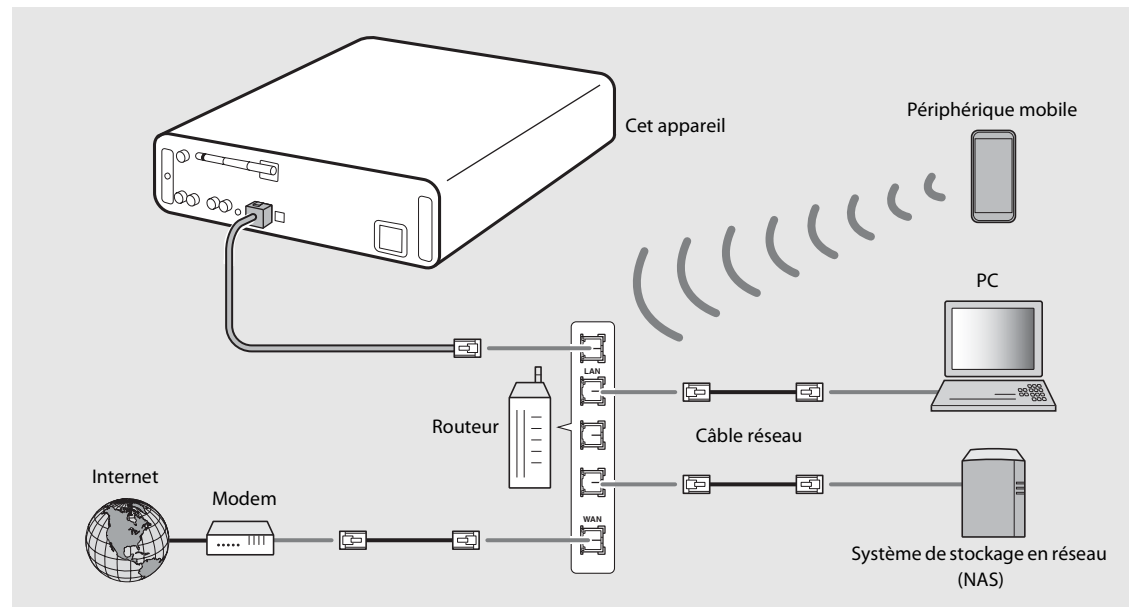

- N'exercez pas une force excessive sur l'antenne. Vous risqueriez d'endommager l'antenne.
- Vérifiez l'orientation de la pièce amovible et pliez-la dans le bon sens.
- Ne retirez pas l'antenne.

Connexion au réseau câblé

Connectez l'appareil au réseau à l'aide d'un câble.
Vous devez préalablement raccorder la prise NETWORK de l'appareil au routeur à l'aide d'un câble réseau (P.13).



- 1 Appuyez sur  .
 - Le menu des options apparaît sur l'afficheur du panneau avant.
- 2 Sélectionnez [Network Config] avec , puis appuyez sur  .
- 3 Sélectionnez [Select Network] avec , puis appuyez sur  .
- 4 Sélectionnez [Wired] avec , puis appuyez sur  .
 - [Wired] est sélectionné par défaut pour l'appareil.

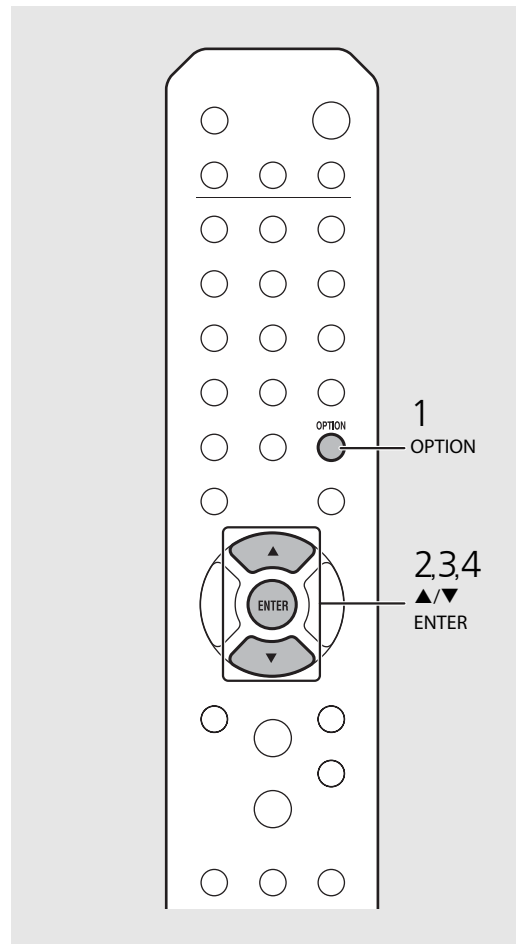

Connexion au réseau sans fil

Connectez l'appareil au réseau sans fil.
Installez préalablement l'antenne sans fil sur l'appareil (☞ P.14).

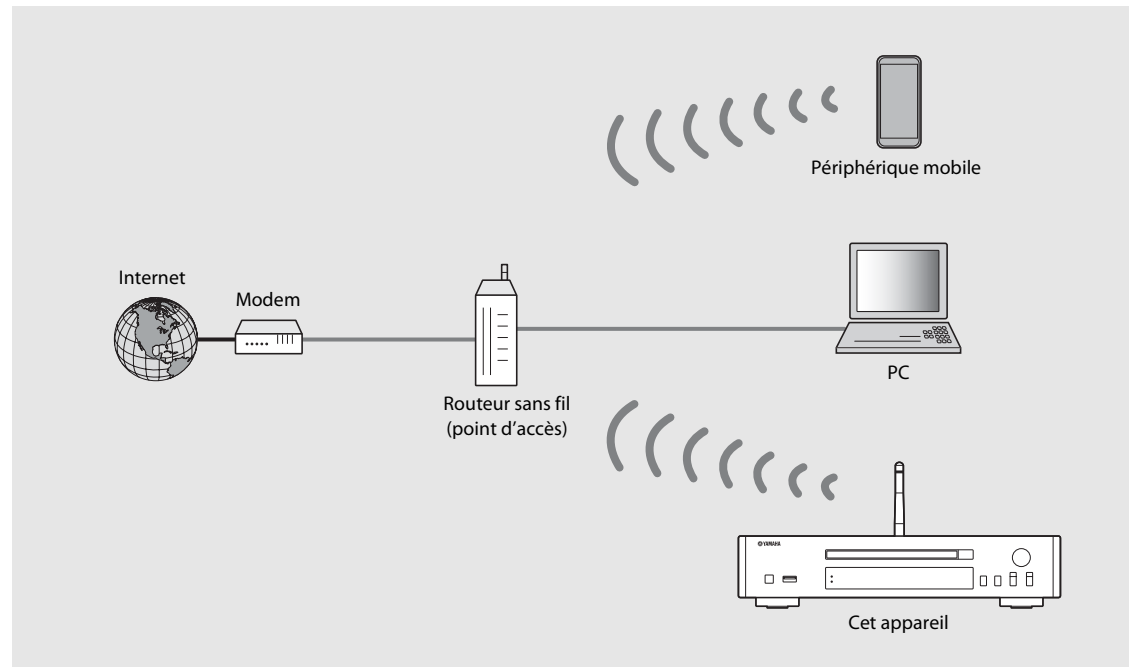

- Vous ne pouvez pas utiliser simultanément ce paramètre avec la connexion au réseau câblé ou Wireless Direct.
- Si l'appareil est placé loin du routeur sans fil (point d'accès), il se peut que la connexion soit impossible. Dans ce cas, rapprochez-les.











- S'il est impossible de connecter l'appareil au routeur sans fil (point d'accès), vous pouvez utiliser Wireless Direct pour lire les fichiers musicaux des périphériques mobiles (☞ P.20).
- Une fois la connexion établie, le voyant Wi-Fi s'allume.

Réglage avec la touche WPS

Vous pouvez facilement établir une connexion en appuyant simplement sur la touche WPS du routeur sans fil (point d'accès).

- Un routeur sans fil (point d'accès) doté d'une touche WPS est nécessaire.

- 1 Appuyez sur  .
 - Le menu des options apparaît sur l'afficheur du panneau avant.
- 2 Sélectionnez [Network Config] avec , puis appuyez sur .
- 3 Sélectionnez [Select Network] avec , puis appuyez sur .
- 4 Sélectionnez [Wireless] avec , puis appuyez sur .
- 5 Sélectionnez [WPS] avec , puis appuyez sur .
- 6 Appuyez sur la touche WPS du routeur sans fil (point d'accès).

À propos du WPS

WPS (Wi-Fi Protected Setup) est une norme établie par la Wi-Fi Alliance permettant l'établissement facile d'un réseau domestique sans fil.

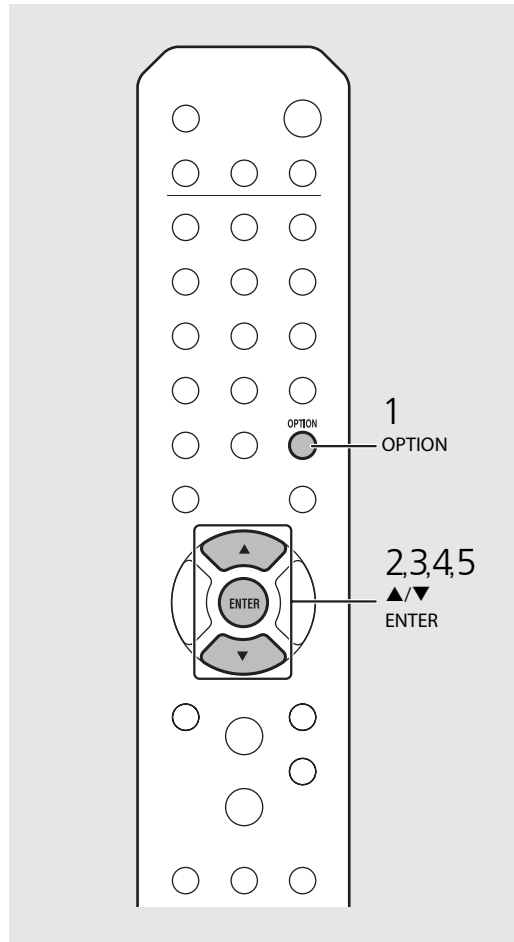









- Une fois la connexion établie, le voyant Wi-Fi s'allume.

Partage du réglage du périphérique iOS

Vous pouvez appliquer la configuration du réseau de votre périphérique iOS (iPhone ou autres périphériques iOS) à l'appareil pour connecter facilement le périphérique à l'appareil.

Avant de commencer le réglage, vérifiez que votre périphérique iOS est connecté au routeur sans fil (point d'accès).

- 1 Appuyez sur .
 - Le menu des options apparaît sur l'afficheur du panneau avant.
- 2 Sélectionnez [Network Config] avec , puis appuyez sur .
- 3 Sélectionnez [Select Network] avec , puis appuyez sur .
- 4 Sélectionnez [Wireless] avec , puis appuyez sur .
- 5 Sélectionnez [Share WiFi Set] avec , puis appuyez sur .
 - Un message vous invitant à initialiser le réseau apparaît sur l'afficheur du panneau avant. Appuyez sur **ENTER**.
- 6 Affichez l'écran de configuration Wi-Fi sur le périphérique iOS et sélectionnez l'appareil sous « SETUP A NEW AIRPLAY SPEAKER... ».
 - Suivez les instructions affichées sur le périphérique iOS.

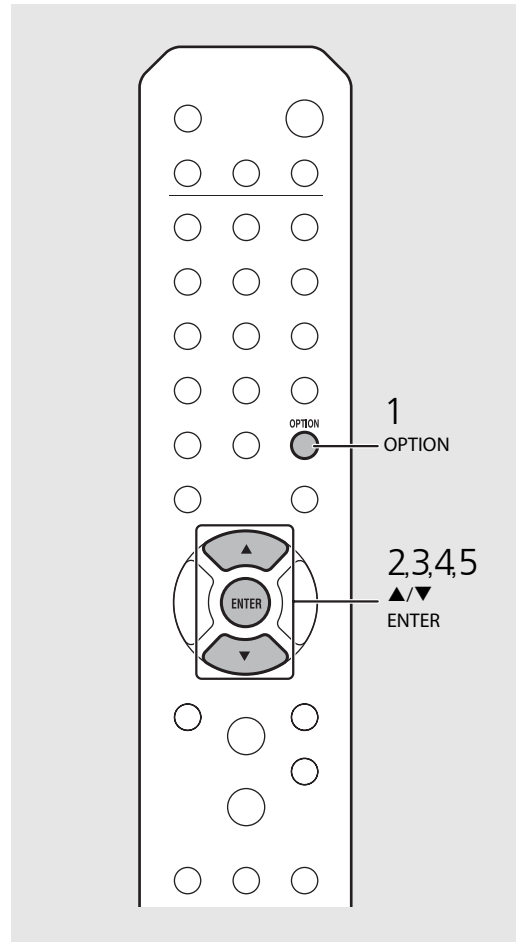

- Il vous faut un périphérique iOS de version iOS7.1 ou ultérieure.
- Si le réseau du périphérique iOS est réglé pour être partagé, tout le réseau et les paramètres de connexion *Bluetooth* sont initialisés. Les informations du compte des services de diffusion continue sont initialisées aussi.







- Une fois la connexion établie, le voyant Wi-Fi s'allume.

Établissement de la connexion directe sans fil (Wireless Direct) avec un périphérique mobile

Connectez directement sans fil l'appareil au périphérique mobile.
Installez préalablement l'antenne sans fil sur l'appareil (☞ P.14).



- Vous ne pouvez pas utiliser simultanément ce paramètre avec la connexion au réseau câblé ou la connexion au réseau sans fil.
- Lorsque vous utilisez Wireless Direct, vous ne pouvez pas connecter l'appareil à Internet. Par conséquent, les services Internet, tels que la webradio, sont indisponibles.
- Pour plus d'informations sur la configuration de la connexion Wi-Fi du périphérique mobile, consultez le guide de l'utilisateur de votre périphérique mobile.

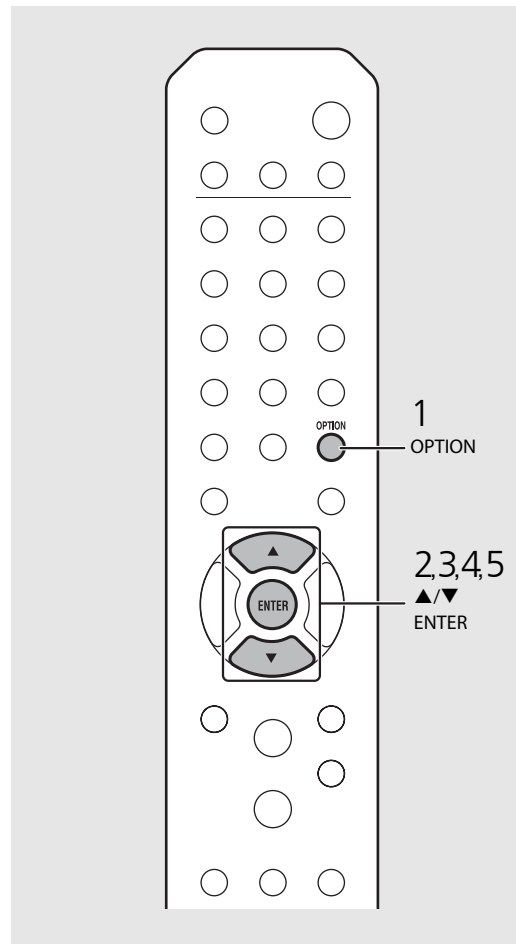

- 1 Appuyez sur  .
 - Le menu des options apparaît sur l'afficheur du panneau avant.
- 2 Sélectionnez [Network Config] avec ▲/▼, puis appuyez sur  .
- 3 Sélectionnez [Select Network] avec ▲/▼, puis appuyez sur  .
- 4 Sélectionnez [WiFi Direct] avec ▲/▼, puis appuyez sur  .
- 5 Sélectionnez la méthode de sécurité souhaitée avec ▲/▼, puis appuyez sur  .
 - Les choix disponibles sont : [OPEN], [WPA2-PKS(AES)]
- 6 Vérifiez le SSID et la clé de sécurité.
 - Ces valeurs sont requises pour la configuration du Wi-Fi du périphérique mobile.
 - Vous pouvez vérifier la valeur dans le menu des options - [Network Info] - [WiFi Direct Info].
- 7 Configurez le paramètre Wi-Fi du périphérique mobile.
 - Activez la fonction Wi-Fi du périphérique mobile.
 - Une fois les points d'accès répertoriés, sélectionnez le SSID que vous avez vérifié à l'étape 6.
 - Lorsque le terminal vous invite à saisir un mot de passe, entrez la clé de sécurité que vous avez vérifiée à l'étape 6.







- Si vous sélectionnez [OPEN] à l'étape 5, la connexion risque de ne pas être sûre puisque la communication n'est pas chiffrée.

Lecture de musique sur votre CD



Cet appareil permet de lire des CD audio et des CD de données sur lesquels sont enregistrés des fichiers MP3/WMA. Pour plus d'informations sur les CD lisibles, reportez-vous à la section « Périphériques/supports pris en charge » (P.49).

- 1 Pour sélectionner [CD], tournez INPUT ou appuyez sur la touche  de la télécommande.
- 2 Placez un CD dans un tiroir de disque.
 - Appuyez sur  pour ouvrir/fermer le tiroir de disque.
- 3 La lecture démarre.

Les fonctions de la télécommande sont indiquées ci-dessous.

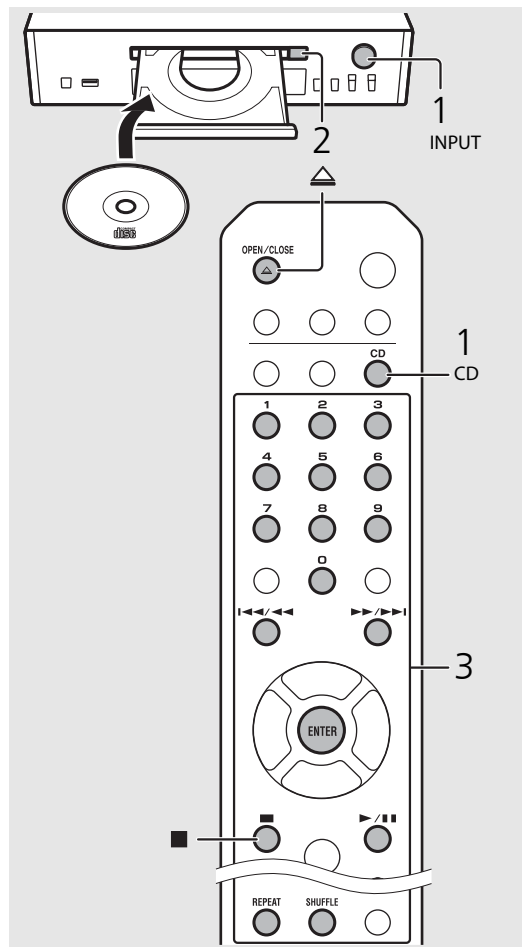
	Lecture/pause
	Arrêt
	Passé au début du morceau en cours de lecture ou du morceau précédent/maintenez enfoncée pour reculer rapidement.
	Passé au morceau suivant/maintenez enfoncée pour avancer rapidement.
SHUFFLE	Démarre la lecture aléatoire (P.34).
REPEAT	Démarre la lecture répétée (P.34).
1 - 9, 0	Spécifie le numéro du morceau.
ENTER	Confirmation du nombre de morceaux sélectionnés avec les touches numériques.



- Lorsque la lecture du CD s'arrête, la lecture reprend au début du dernier morceau lu. Une pression sur  lorsque la lecture du CD s'arrête annule la reprise de la lecture.
- Vous pouvez annuler le nombre de morceaux sélectionnés avec les touches numériques en appuyant sur .
- Si vous mettez l'appareil hors tension avec un CD sélectionné comme source musicale et un CD inséré dans celui-ci, l'appareil lit automatiquement le CD inséré lors de sa mise sous tension suivante.

Lecture de musique sur un dispositif USB



Cet appareil permet de lire des dispositifs USB sur lesquels sont enregistrés des fichiers musicaux.

Pour plus d'informations sur les dispositifs USB lisibles, reportez-vous à la section « Périphériques/supports pris en charge » (P.49).



1 Pour sélectionner [USB], tournez INPUT ou appuyez sur la touche  de la télécommande.

2 Raccordez un dispositif USB au port USB.

3 Naviguez et sélectionnez un morceau.

	Affiche un autre élément.
	Affiche un autre élément.
ENTER/▶	Valide l'élément sélectionné et passe au niveau suivant, ou démarre la lecture.
HOME	Affiche l'élément du niveau supérieur.
◀	Revient à l'élément précédent.
DISPLAY	Termine la navigation et affiche les informations de contenu de la lecture.

4 La lecture démarre.

	Lecture/pause
	Passe au morceau suivant ou précédent du dossier.
	Arrêt
SHUFFLE	Démarre la lecture aléatoire (☞ P.34).
REPEAT	Démarre la lecture répétée (☞ P.34).

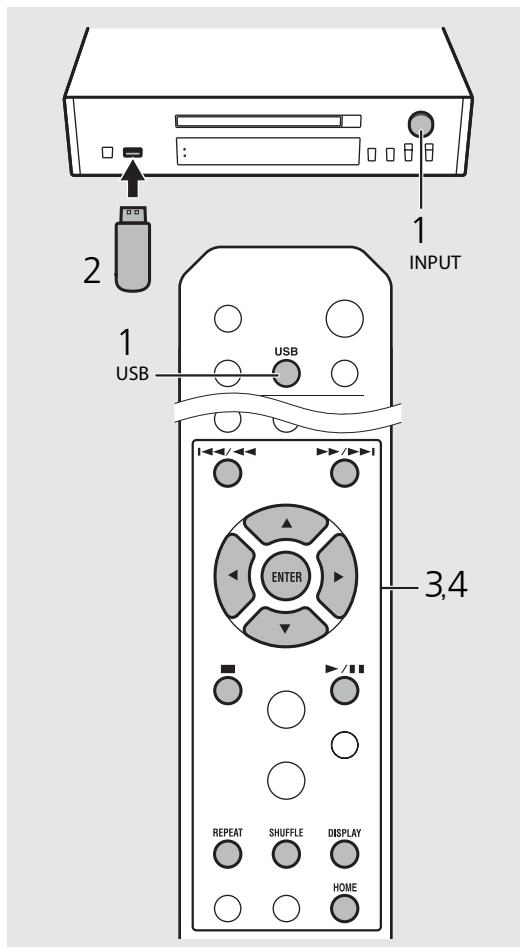

- Certains dispositifs USB peuvent ne pas fonctionner correctement, même s'ils répondent aux conditions requises. Il est possible que tous les types de dispositifs USB ne soient pas compatibles.
- Yamaha et ses fournisseurs déclinent toute responsabilité concernant la perte des données enregistrées sur un dispositif USB raccordé à cet appareil. Par mesure de précaution, il est recommandé d'effectuer des copies de sauvegarde des fichiers importants.



- Arrêtez la lecture avant de débrancher le dispositif USB.
- Les dispositifs USB se chargent automatiquement lorsqu'ils sont raccordés à l'appareil, sauf en mode de veille écologique.

Lecture de morceaux sur l'ordinateur

Cet appareil vous permet de lire des fichiers musicaux, par exemple des fichiers MP3, WMA ou FLAC (format de compression de données audio sans perte) mémorisés sur l'ordinateur (serveur) connecté au réseau ou au NAS. Naviguez sur l'afficheur du panneau avant et sélectionnez votre fichier musical préféré.

Réglage du partage des fichiers multimédias pour les fichiers musicaux

Pour lire des fichiers musicaux sur votre ordinateur avec cet appareil, vous devez effectuer le réglage du partage des fichiers multimédias entre l'appareil et l'ordinateur (Windows Media Player 11 ou ultérieur). Ici, nous prendrons comme exemple la configuration avec Windows Media Player 12 sous Windows 7.

- 1 Démarrez Windows Media Player 12 sur votre PC.
- 2 Sélectionnez « Stream », puis « Turn on media streaming ».
 - La fenêtre du panneau de configuration de votre PC apparaît.
- 3 Cliquez sur « Turn on media streaming ».
- 4 Sélectionnez « Allowed » dans la liste déroulante située à côté du nom de modèle de l'appareil.
- 5 Cliquez sur « OK » pour quitter.

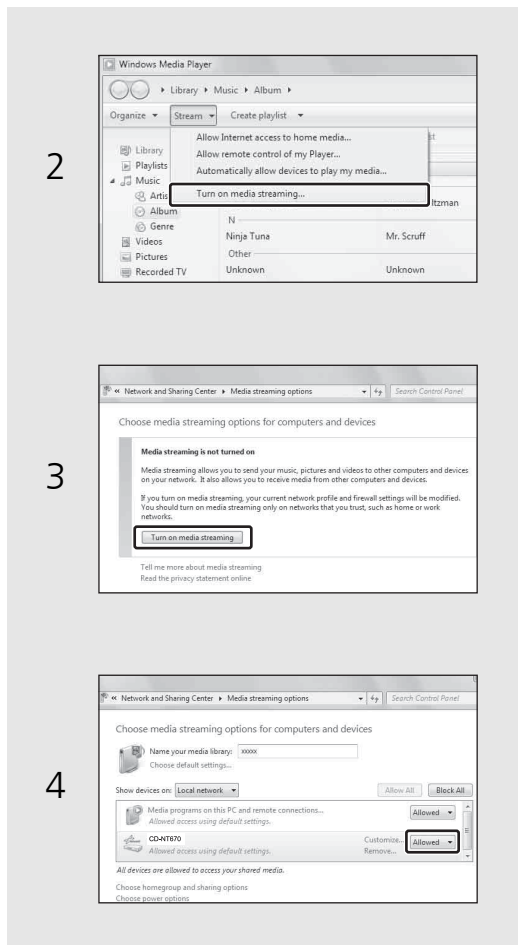

- Pour plus d'informations sur les paramètres de partage des fichiers multimédia, reportez-vous à l'aide de Windows Media Player.

Pour un PC ou un NAS doté d'un autre logiciel de serveur DLNA

Consultez le mode d'emploi de votre appareil ou logiciel et configurez les paramètres du partage des fichiers multimédias.



Lecture de morceaux sur le PC

1 Appuyez à plusieurs reprises sur  pour sélectionner [Server].

2 Naviguez et sélectionnez un morceau.

	Affiche un autre élément.
ENTER/▶	Valide l'élément sélectionné et passe au niveau suivant, ou démarre la lecture.
HOME	Affiche l'élément du niveau supérieur.
◀	Revient à l'élément précédent.
DISPLAY	Termine la navigation et affiche les informations de contenu de la lecture.

3 La lecture démarre.

	Lecture/pause
	Passe au morceau suivant ou précédent du dossier.
■	Arrêt
SHUFFLE	Démarre la lecture aléatoire (☞ P.34).
REPEAT	Démarre la lecture répétée (☞ P.34).

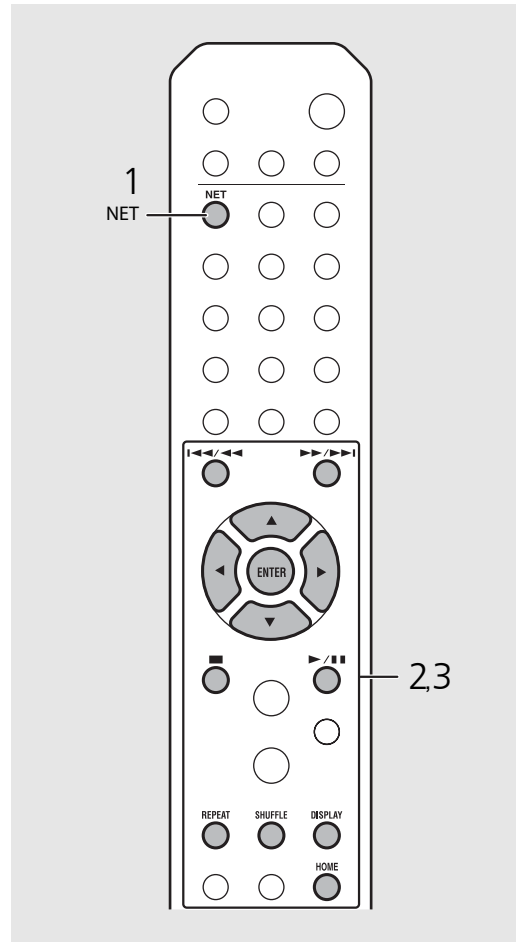

- Si la lecture n'est pas possible, vérifiez les connexions réseau et vos paramètres de routeur avant de connecter l'appareil et le PC au même réseau.
- Les fichiers musicaux de votre PC peuvent être préréglés (☞ P.36).

Lecture de musique via la connexion *Bluetooth*

L'écoute sans fil est possible à partir d'un périphérique compatible *Bluetooth*.

► Jumelage d'un périphérique *Bluetooth* avec l'appareil

La première fois que vous connectez un périphérique *Bluetooth* à l'appareil, il est nécessaire que le périphérique s'enregistre auprès de l'appareil. Ce processus est désigné sous le nom de « jumelage ».

Quand le jumelage est terminé, les connexions ultérieures se font en quelques étapes simples.

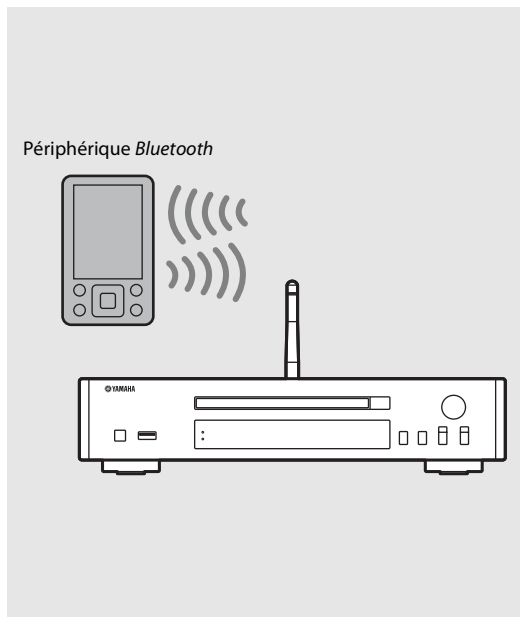
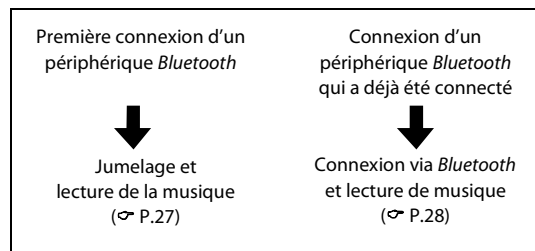

- En cas de suppression des informations de jumelage d'un périphérique, vous devez recommencer sa procédure de jumelage avant qu'il puisse se connecter à nouveau.

► Jumelage et lecture de musique

- 1 Appuyez sur  pour sélectionner *Bluetooth* comme source.
- 2 Activez la fonction *Bluetooth* sur votre périphérique.
- 3 Dans le paramètre *Bluetooth* du périphérique, sélectionnez l'appareil (nom de réseau de l'appareil).
 - Quand le jumelage est terminé, le témoin *Bluetooth* s'allume dès qu'une connexion *Bluetooth* est établie.
 - Si le périphérique ne se connecte pas automatiquement à l'appareil alors que le jumelage est terminé, sélectionnez à nouveau l'appareil (nom de réseau de l'appareil) dans son paramètre *Bluetooth*.
 - Pour plus d'informations, reportez-vous au mode d'emploi de votre périphérique.
- 4 Lisez la musique sur votre périphérique.



- Si un autre périphérique est déjà connecté à l'appareil, enfoncez **BLUETOOTH** pour mettre fin à la connexion *Bluetooth*, puis jumelez le nouveau périphérique.
- Vous pouvez trouver le nom du réseau dans le menu des options.
- Si une clé d'accès est requise en cours de jumelage, saisissez le numéro « 0000 ».

Connexion d'un périphérique *Bluetooth* jumelé et lecture de musique

Si l'appareil est connecté à un autre périphérique via une connexion *Bluetooth*, mettez fin à cette connexion (reportez-vous à « Fin de la connexion *Bluetooth* » à droite ci-contre) avant de connecter le périphérique cible.

1 Procédez à la connexion *Bluetooth*.

- **Connexion à partir de l'appareil :** Appuyez sur **BLUETOOTH**.
- **Connexion à partir du périphérique *Bluetooth* :**
Activez la fonction *Bluetooth* du périphérique connecté et sélectionnez l'appareil (nom de réseau de l'appareil) dans la liste des périphériques disponibles.
- Le témoin *Bluetooth* s'allume quand une connexion est établie.

2 Lisez la musique du périphérique connecté.

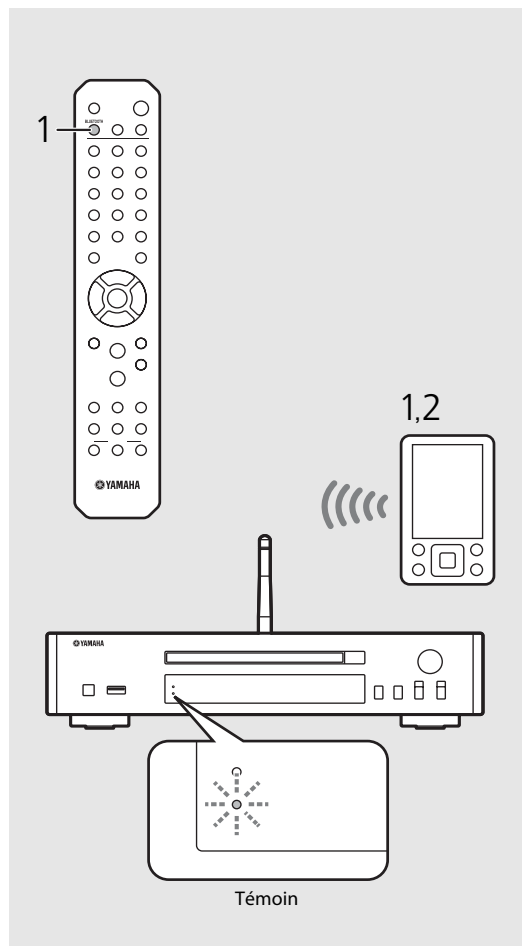

- **Réduisez le volume de l'amplificateur raccordé à l'appareil avant la lecture.** Sinon, le volume de lecture risque d'être trop fort.



- En cas de connexion à partir de l'appareil, celui-ci recherche le périphérique *Bluetooth* auquel il était précédemment connecté. Dans ce cas, assurez-vous que la fonction *Bluetooth* du périphérique est activée.

Fin de la connexion *Bluetooth*

- Il peut être mis fin à la connexion *Bluetooth* d'une des manières suivantes.
 - Mettez fin à la connexion *Bluetooth* à partir du périphérique connecté.
 - Sélectionnez une autre source d'entrée.
 - Maintenez la touche **BLUETOOTH** enfoncée.
 - Mettez l'appareil en mode veille.

Lecture de musique depuis un périphérique externe

Cet appareil permet de lire des périphériques externes, par exemple un lecteur DVD. Utilisez les prises (DIGITAL IN ou AUX IN) en fonction du périphérique à raccorder (☞ P.6). Pour le raccordement de chaque périphérique externe, consultez le mode d'emploi fourni.

1 Débranchez le câble d'alimentation de l'appareil et raccordez le périphérique externe à l'appareil.

- Préparez les câbles disponibles dans le commerce pour le raccordement.

2 Rebranchez le câble d'alimentation de l'appareil à la prise murale et appuyez sur  pour mettre l'appareil sous tension.

3 Modifiez la source musicale.

- À chaque pression sur **AUX/DIGITAL**, AUX IN (entrée analogique) et DIGITAL IN (entrée numérique) commutent à tour de rôle.

4 Lisez le périphérique externe raccordé.

- Pour plus d'informations sur la lecture, consultez le mode d'emploi fourni avec le périphérique externe.

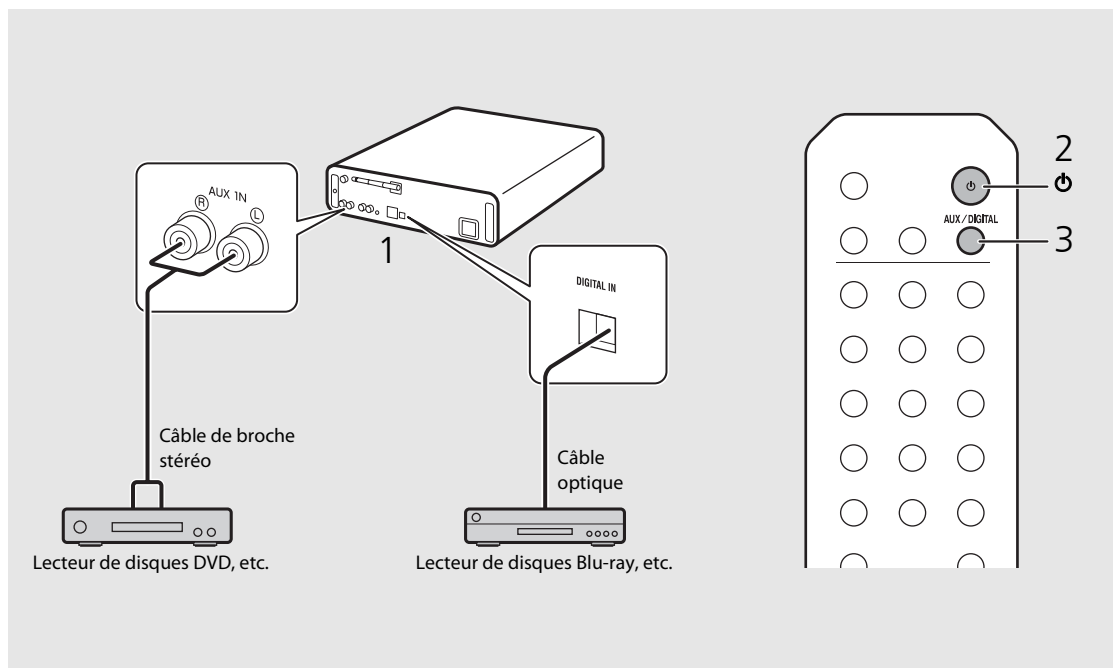

- **Baissez le volume de l'amplificateur raccordé à l'appareil avant la connexion.** Sinon, le volume de lecture risque d'être trop fort.



Écoute de stations de radio FM

Pour lire les stations de radio FM, raccordez l'antenne fournie.

Reportez-vous à la section « Raccordement de l'antenne » (P.10) pour raccorder l'antenne à l'appareil.

Syntonisation de stations FM

1 Appuyez sur .

2 Enfoncez  .

- La syntonisation automatique démarre, puis s'arrête automatiquement lorsqu'une station est syntonisée.

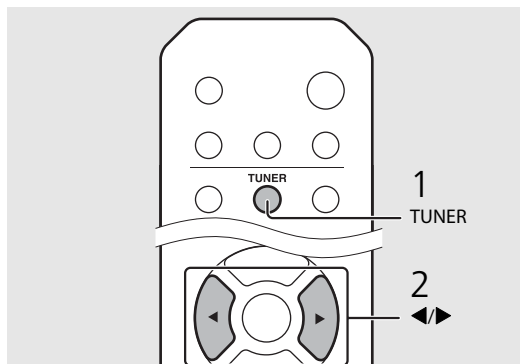



- Si la réception de la station est faible, vous pouvez syntoniser une station manuellement en appuyant à plusieurs reprises sur la touche .

Préréglage de stations FM

Préréglage automatique

Syntonise des stations bénéficiant d'une bonne réception et les prérègle automatiquement.

1 Appuyez sur .

2 Maintenez la touche  enfoncée pendant au moins 2 secondes.

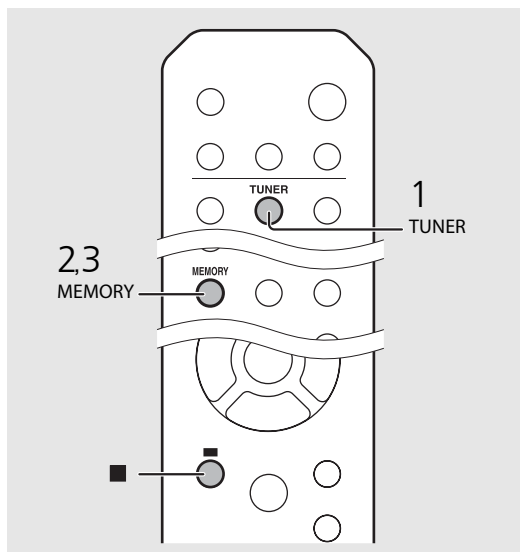

3 Appuyez sur .

- Le préréglage automatique démarre, et lorsqu'il s'achève, « Completed! » apparaît sur l'afficheur du panneau avant.





- Le préréglage automatique remplace toutes les stations actuellement mémorisées par les nouvelles stations mémorisées.



- Vous pouvez préréglager jusqu'à 30 stations FM.
- Pour annuler le préréglage automatique, appuyez sur .
- Vous pouvez également préréglager automatiquement une station dans le menu des options ( P.40).

Préréglage manuel

- 1 Syntonisez une station que vous souhaitez préréglager (☞ P.30).
- 2 Appuyez sur  .
 - Le numéro de préréglage clignote sur l'afficheur du panneau avant.
- 3 Appuyez sur ▲/▼ pour sélectionner le numéro de préréglage souhaité.
- 4 Appuyez sur  pour préréglager la station.



Memory
FM01 88.50MHz

Sélection des stations FM préréglées

- 1 Appuyez sur  .
- 2 Appuyez sur ▲/▼ pour sélectionner une station.

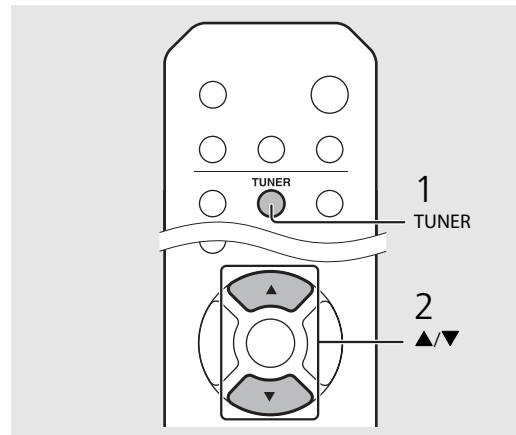
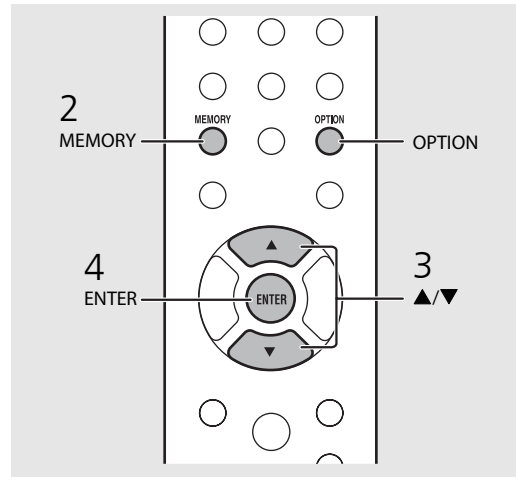

- Pour annuler le préréglage manuel, appuyez sur  .

Suppression d'une station préréglée

Utilisez le réglage des options pour supprimer une station préréglée.

- 1 Appuyez sur **OPTION** lorsque la source est FM.
 - Le menu des options apparaît sur l'afficheur du panneau avant.
 - Pour annuler la suppression des stations préréglées, appuyez sur **OPTION**.
- 2 Appuyez sur ▲/▼ pour sélectionner [Preset Delete], puis appuyez sur **ENTER**.
- 3 Appuyez sur ▲/▼ pour sélectionner le numéro de préréglage à supprimer.
- 4 Appuyez sur **ENTER**.
 - La station préréglée est supprimée et [Deleted!] apparaît sur l'afficheur du panneau avant.
- 5 Appuyez sur **OPTION** pour terminer le réglage des options.

Écoute de la webradio

Vous pouvez lire des stations de radio du monde entier via Internet.
Vérifiez que l'appareil est correctement connecté à Internet (☞ P.12).

1 Appuyez à plusieurs reprises sur  pour sélectionner [NetRadio].

2 Naviguez sur Internet, puis sélectionnez une station de radio.



- Les fonctions de la télécommande sont indiquées ci-dessous.

▲/▼	Affiche un autre élément.
ENTER/▶	Valide l'élément sélectionné et passe au niveau suivant, ou démarre la lecture.
HOME	Affiche l'élément du niveau supérieur.
◀	Revient à l'élément précédent.
DISPLAY	Termine la navigation et affiche les informations de contenu de la lecture.

3 La lecture démarre.

- Pour arrêter la lecture, appuyez sur .

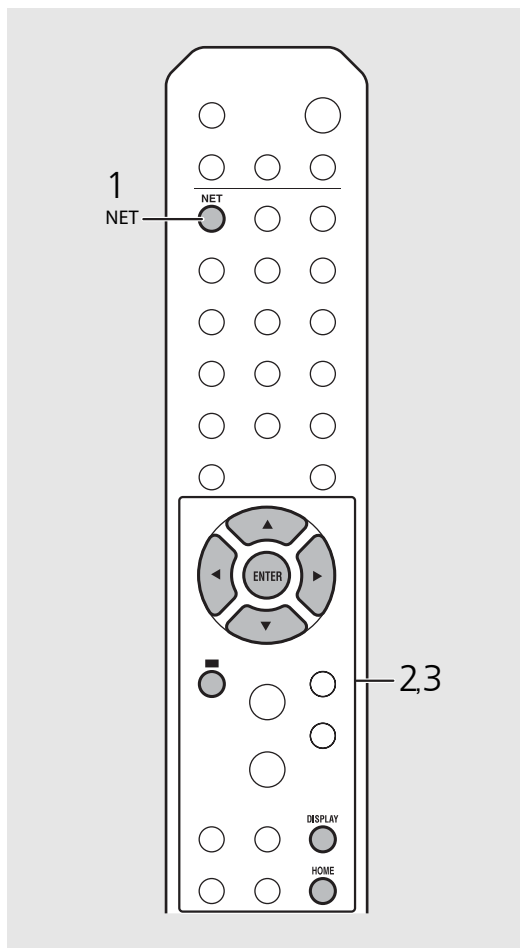

- Vous pouvez faire apparaître les informations de lecture en appuyant sur la touche **DISPLAY** pendant la lecture de la webradio. À chaque pression sur celles-ci, les informations changent comme suit.

Nom de la station de radio (par défaut)

Durée de lecture

Titre du morceau

- Vous pouvez enregistrer vos stations de webradio favorites dans le dossier « Bookmarks » en accédant au site Web suivant à l'aide du navigateur Web de votre PC.
<http://yradio.vtuner.com>
 - Avant d'enregistrer des stations de webradio, lisez l'une d'elles avec l'appareil.
 - Pour utiliser cette fonction, le vTuner ID de l'appareil et votre adresse de courrier électronique sont nécessaires à la création de votre compte personnel. Vous pouvez vérifier le vTuner ID sous [Network Info] (☞ P.41) dans le réglage des options.
- Les stations de la webradio peuvent être pré-réglées (☞ P.36).

Lecture de musique avec AirPlay

La fonction AirPlay vous permet d'écouter sur l'appareil de la musique issue d'iTunes ou d'un iPod via un réseau sans fil. Vérifiez que l'appareil et votre PC ou iPod sont connectés au même routeur (☞ P.12).

Lecture de morceaux avec l'iPod

1 Mettez l'appareil sous tension et affichez l'écran de lecture de l'iPod.

- Si l'iPod reconnaît l'appareil,  s'affiche sur l'écran de l'iPod.

2 Tapez sur  et sélectionnez l'appareil (nom de réseau de l'appareil).

- La source commute automatiquement sur [AirPlay] et la lecture démarre (sauf en mode veille écologique).

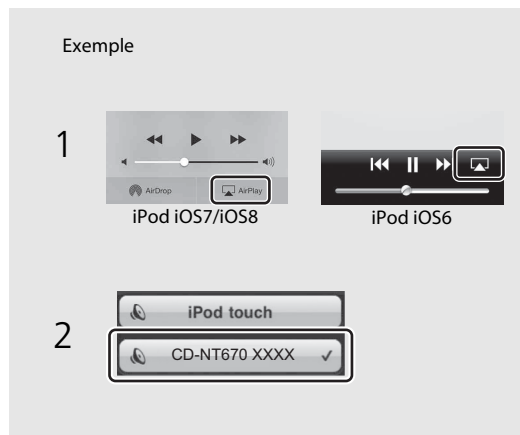

- Dans le cas d'un iPod sur lequel iOS7/iOS8 est installé, l'indication apparaît dans le centre de contrôle. Pour afficher le centre de contrôle, balayez l'écran de l'iPod vers le haut.



- Vous pouvez également utiliser l'appareil et la télécommande pour lire, mettre en pause, arrêter et sauter des morceaux.

Effacement d'AirPlay

- Tapez/cliquez sur  sur l'écran de l'iPod ou d'iTunes, puis sélectionnez un périphérique autre que l'appareil dans la liste des enceintes. Vous pouvez également sélectionner une source autre qu'AirPlay.

Lecture de morceaux avec iTunes

1 Mettez l'appareil sous tension et lancez iTunes.

- Si iTunes reconnaît l'appareil,  s'affiche sur l'écran d'iTunes.

2 Cliquez sur  et sélectionnez l'appareil (nom de réseau de l'appareil).

- La source commute automatiquement sur [AirPlay] (sauf en mode veille écologique).

3 Lisez des morceaux avec iTunes.

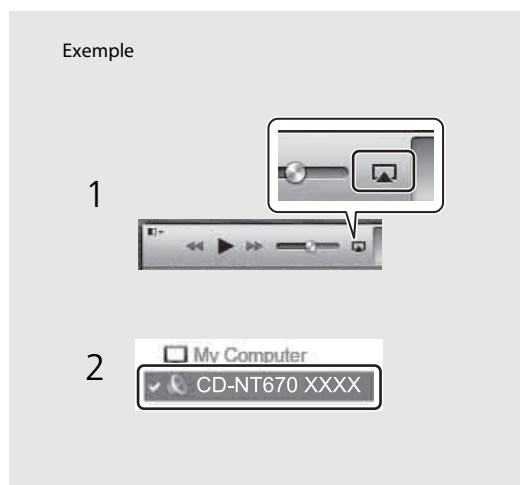

En savoir plus sur la lecture

Vous pouvez écouter de la musique dans différents ordres et afficher les informations de la musique pendant la lecture.

Les opérations décrites dans cette section s'appliquent à tous les périphériques : PC (serveur), dispositif USB ou CD. L'opération d'enregistrement pré réglé n'est disponible que pour le contenu réseau.

Lecture aléatoire

Appuyez sur  pendant la lecture.

- Le témoin de lecture aléatoire de l'afficheur du panneau avant commute comme suit à chaque pression sur cette touche.



	Démarre la lecture aléatoire.*
Non affiché	N'effectue pas la lecture aléatoire.

* La plage de lecture aléatoire dépend du support en cours de lecture.

Lecture répétée

Appuyez sur  pendant la lecture.

- Le témoin de lecture répétée de l'afficheur du panneau avant commute comme suit à chaque pression sur cette touche.

	Répète le morceau en cours de lecture.
	Démarre la lecture répétée.*
Non affiché	N'effectue pas la lecture répétée.

* La plage de lecture répétée dépend du support de lecture.

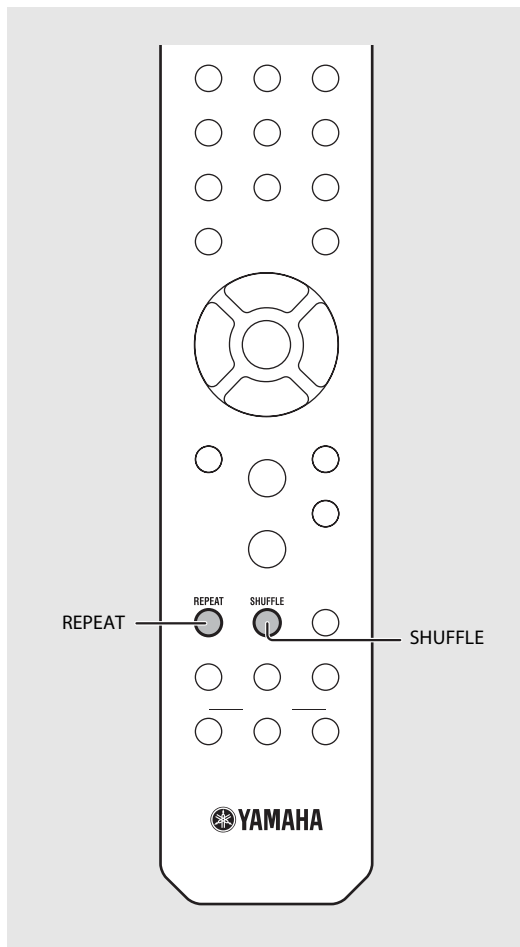

Informations de lecture

Le titre du morceau, le temps écoulé, etc. peuvent apparaître sur l'afficheur du panneau avant.

Appuyez sur  pendant la lecture.



ALBUM
► Meteora

- L'affichage commute dans l'ordre indiqué ci-dessous à chaque pression sur la touche.

USB/AirPlay/ Serveur	CD
Titre du morceau*1	Durée de lecture
Titre de l'album	Temps restant du morceau*2
Nom de l'artiste	Temps restant du disque*2
Durée de lecture	Titre du morceau*1,*3
	Nom de l'artiste*3
	Titre de l'album*3

*1 Si le titre du morceau ne peut pas être obtenu, le titre du fichier peut s'afficher.

*2 Uniquement pendant la lecture d'un CD audio.

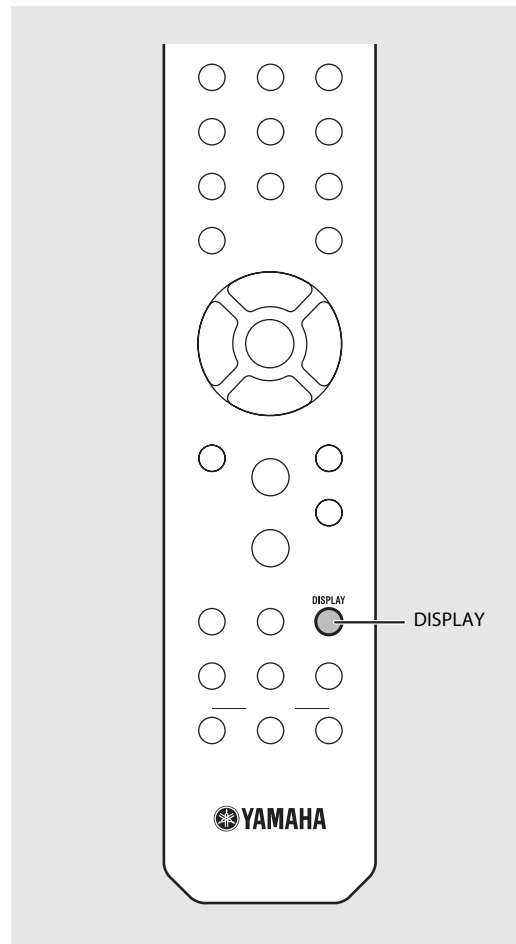

*3 Uniquement pendant la lecture d'un CD audio et lorsqu'il y a des informations à afficher.



- Le panneau avant prend en charge uniquement l'affichage de caractères alphanumériques.

Préréglage de contenus réseau

Vous pouvez prérégler le contenu réseau en cours de lecture.

- 1 Appuyez sur  pendant la lecture du contenu réseau.
 - Démarrez le préréglage.
- 2 Saisissez le numéro de préréglage souhaité à l'aide des touches numériques.
- 3 Appuyez sur  pour prérégler la station.

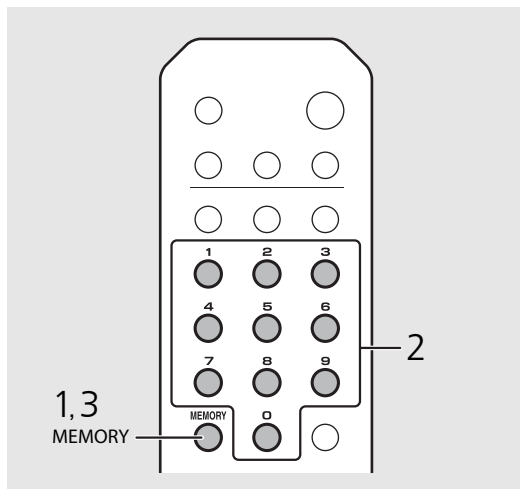

Sélection de contenus réseau préréglés

- 1 Appuyez sur .
 - 2 Saisissez le numéro de préréglage à l'aide des touches numériques.
- Lorsque le réseau est connecté, le contenu préréglé pour le numéro de préréglage d'entrée est lu.
 - Si la source utilisée n'est pas le contenu sélectionné, la source en cours est remplacée par le contenu sélectionné.

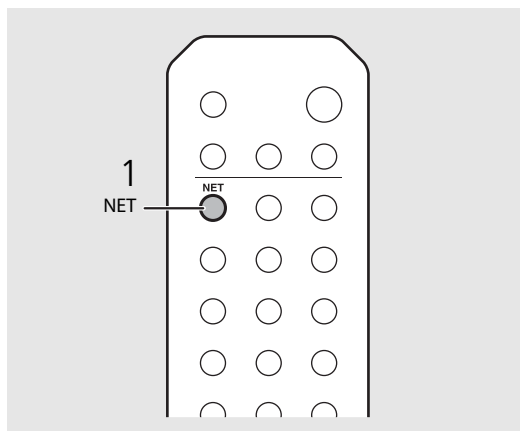

- Si le numéro de préréglage d'entrée possède déjà un contenu enregistré, ce contenu est écrasé.



- Si vous appuyez sur  pendant le préréglage, l'appareil passe en mode de veille et le préréglage est annulé.
- Le préréglage est disponible pour les sources suivantes :
 - Webradio
 - Serveur
 - Service de diffusion continue (peut être indisponible pour certaines régions)
- Vous pouvez définir le numéro de préréglage de 1 à 37.

Préréglage de contenus musicaux dans FAVORITES

Vous pouvez enregistrer vos contenus favoris sur les touches FAVORITES (A à C) pour lire facilement le contenu.

Maintenez les touches FAVORITES (A à C) enfoncées pendant la lecture du contenu.

- Le contenu en cours de lecture est enregistré sur les touches FAVORITES.

Sélection du contenu réseau enregistré dans FAVORITES

Appuyez sur la touche FAVORITES (A à C) où se trouve le contenu enregistré.

- Le contenu en cours de lecture bascule vers le contenu enregistré sur la touche FAVORITES enfoncée.

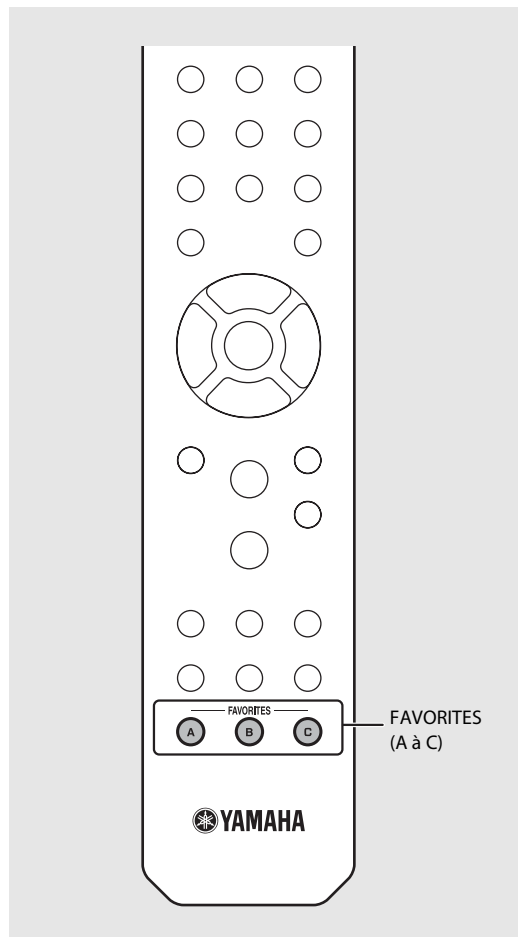

- L'opération lorsque vous appuyez sur les touches FAVORITES enregistrées dépend des sources d'entrée des contenus enregistrés (P.38).

Liste d'enregistrement de FAVORITES

Sources d'entrée	Contenu pouvant être enregistré	Que se passe-t-il lorsque vous appuyez sur les touches FAVORITES ?
Server	Morceaux	La source d'entrée est commutée et les morceaux enregistrés sont lus à partir de la première piste.
NetRadio	Station de radio	La source d'entrée est commutée et la station de radio enregistrée est lue.
AirPlay*1	Source d'entrée uniquement	La source d'entrée est commutée.
Bluetooth*1	Source d'entrée uniquement	La source d'entrée est commutée.
USB	Morceaux	La source d'entrée est commutée et les morceaux enregistrés sont lus.
USB DAC*1*2	Source d'entrée uniquement	La source d'entrée est commutée.
CD	Morceaux	La source d'entrée est commutée et les morceaux enregistrés sont lus à partir de la première piste.
FM	Station de radio	La source d'entrée est commutée et la station de radio enregistrée est lue.
AUX*1	Source d'entrée uniquement	La source d'entrée est commutée.
Digital*1	Source d'entrée uniquement	La source d'entrée est commutée.

*1 Pour lire le contenu, vous devez configurer le périphérique pour la source d'entrée.

*2 Disponible uniquement lorsque le pré-amplificateur/amplificateur principal (A-U670) est connecté au système.

Utilisation de la minuterie de mise en veille

Vous pouvez régler la durée qui doit s'écouler avant la mise en veille automatique de l'appareil.

Appuyez à plusieurs reprises sur  pour sélectionner l'heure.

- Vous pouvez sélectionner l'une des durées suivantes : 120/90/60/30 min. ou OFF.
- Le témoin SLEEP s'allume lorsque la minuterie de mise en veille est réglée.
- Pour annuler la minuterie de mise en veille, appuyez à nouveau sur **SLEEP**.

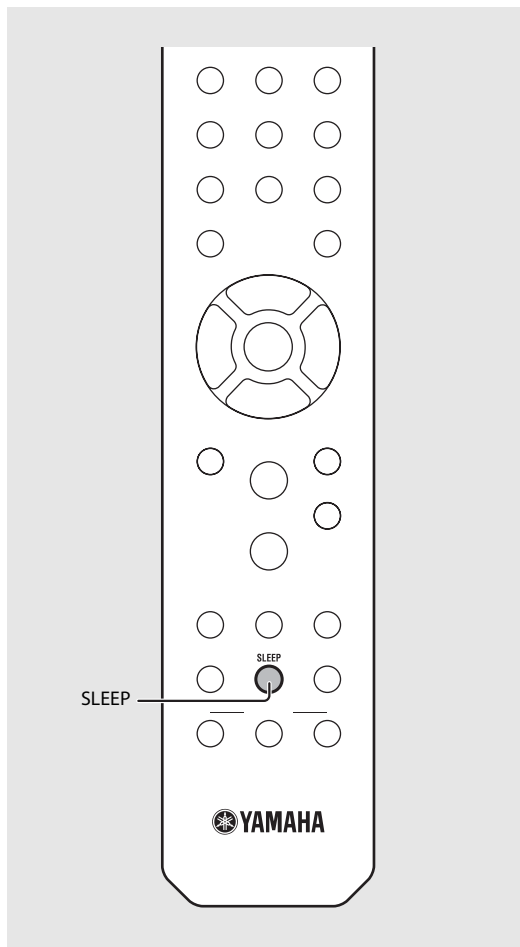

Réglage des options

Le réglage des options vous permet de configurer l'appareil pour l'adapter à votre façon de l'utiliser.

1 Appuyez sur .

- Le menu des options apparaît sur l'afficheur du panneau avant (☞ P.41).

2 Sélectionnez un menu des options souhaité avec ▲/▼, puis appuyez sur .



OPTION
#Network Config

3 Changez de réglage avec ▲/▼, puis appuyez sur .

- Recommencez l'étape 3 si le menu secondaire doit être réglé.
- Appuyez sur ◀ pour annuler le réglage et revenir au niveau précédent.
- Recommencez les étapes 2 et 3 si vous réglez un autre élément de menu.

4 Appuyez sur pour terminer le réglage des options.

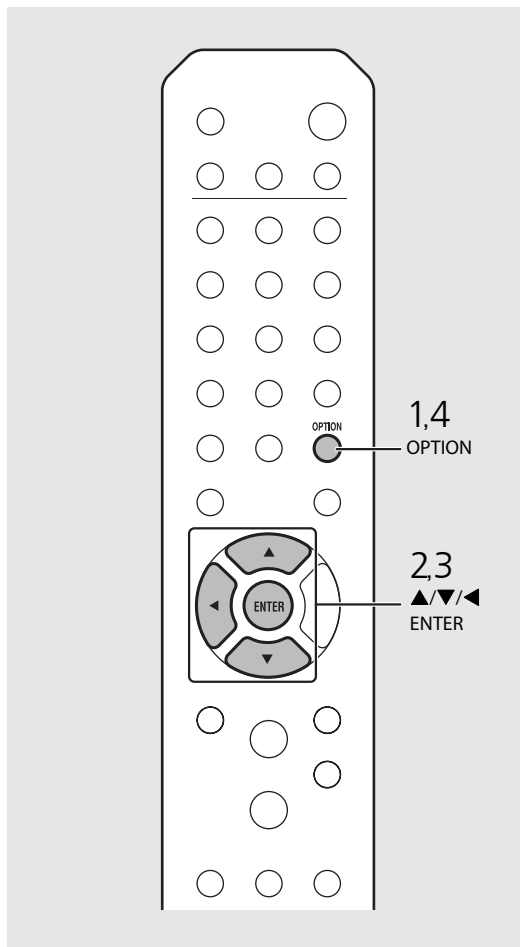

Liste du menu des options

Menu	Menu secondaire	Réglage par défaut	Fonction
Preset Delete* (☞ P.31)			Efface les stations pré-réglées.
Auto Preset*			Définit le pré-réglage automatique (Auto Preset).
Network Info	Status		Affiche l'état de raccordement de la prise NETWORK.
	LAN MAC Address		Affiche l'adresse MAC.
	WiFi MAC Address		Affiche l'adresse MAC.
	Bluetooth Addr		Confirme l'adresse <i>Bluetooth</i> .
	MusicCast Info		Affiche les informations sur MusicCast.
	SSID		Confirme le SSID.
	WiFi Direct Info		Affiche les informations pour WiFi Direct.
	Network Name		Affiche le nom de l'appareil qui apparaît sur le réseau.
	vTuner ID		Confirme le vTuner ID.
	IP Address	0.0.0.0	Valide l'adresse IP.
	Subnet Mask	0.0.0.0	Valide le masque de sous-réseau.
	Default Gateway	0.0.0.0	Valide la passerelle par défaut.
	DNS Server(P)	0.0.0.0	Valide le serveur DNS primaire.
DNS Server(S)	0.0.0.0	Valide le serveur DNS secondaire.	

Menu	Menu secondaire	Réglage par défaut	Fonction
Network Config	Select Network	Wired	Sélectionne une méthode de connexion au réseau.
	DHCP	On	Active/désactive le DHCP.
System Config	AutoPowerStdby	On	Met automatiquement l'appareil en veille (☞ P.11).
	Net Standby	On	Règle la veille écologique (☞ P.11).
	Bluetooth	On	Règle le <i>Bluetooth</i> .
	Initialize Set		Rétablit les paramètres d'usine par défaut.
Firmware Update	Version		Affiche la version du microprogramme de l'appareil.
	Update	Network	Met à jour le microprogramme de l'appareil (☞ P.42).

* Uniquement pendant la lecture de la radio

Mise à jour du microprogramme

Une fois le nouveau microprogramme disponible pour l'appareil, un message vous invitant à mettre à jour votre microprogramme actuel apparaît sur l'afficheur du panneau avant (uniquement lorsque l'appareil est connecté à Internet).

Sur cette page, une méthode de mise à jour via un réseau, à l'aide du réglage des options, s'affiche.

1 Appuyez sur .

- Le menu des options apparaît sur l'afficheur du panneau avant.

2 Sélectionnez [Firmware Update] avec ▲/▼, puis appuyez sur .

3 Sélectionnez [Update] avec ▲/▼, puis appuyez sur .

4 Sélectionnez [Network] avec ▲/▼, puis appuyez sur .

- Appuyez à nouveau sur **ENTER** ; la mise à jour démarre.

A rectangular LCD display showing the text 'S1-4:55%' in a monospaced font.

- Une fois la mise à jour terminée, les messages s'affichent dans l'ordre suivant : « UPDATE SUCCESS », « PLEASE ... » et « POWER OFF! ».

5 Appuyez sur sur le panneau avant.

- La mise à jour est appliquée.

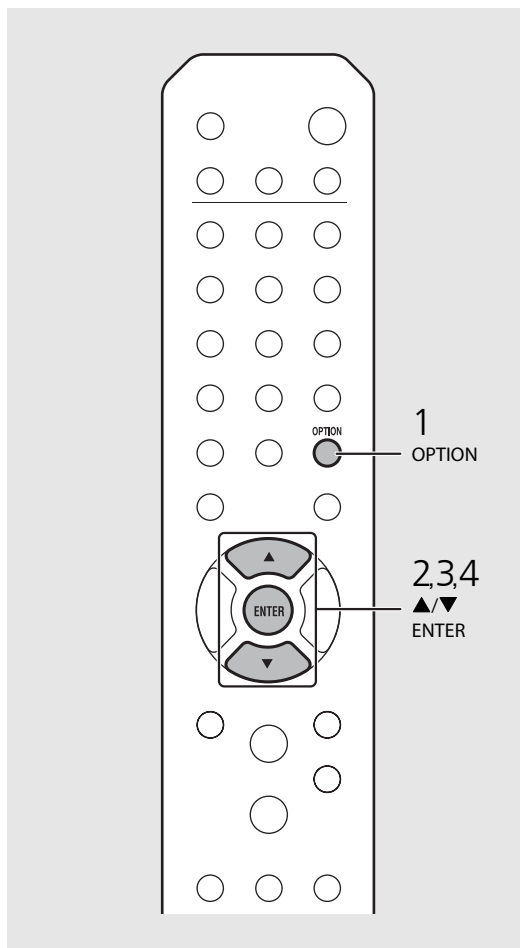

- N'utilisez pas l'appareil et ne débranchez pas le câble d'alimentation et les câbles réseau pendant la mise à jour.



- Si la vitesse d'Internet n'est pas assez rapide ou si l'appareil est connecté au réseau sans fil via un adaptateur de réseau sans fil, il se peut que la mise à jour réseau ne soit pas possible, en fonction de l'état de la connexion sans fil utilisée. Dans ce cas, réessayez ou mettez à jour le microprogramme à l'aide d'un dispositif USB. Vous pouvez télécharger le microprogramme sur le site Web de Yamaha.

Pour mettre à jour le microprogramme à l'aide d'un dispositif USB

Vous pouvez télécharger le microprogramme sur le dispositif USB, puis raccorder ce dispositif USB à la prise USB de l'appareil.







- Sélectionnez [USB] à l'étape 4 pour démarrer la mise à jour.

Guide de dépannage

Reportez-vous au tableau suivant si l'appareil ne fonctionne pas convenablement. Si l'anomalie constatée n'est pas mentionnée ci-dessous, ou encore si l'action corrective suggérée est sans effet, mettez l'appareil hors tension, débranchez le câble d'alimentation et prenez contact avec le revendeur ou le centre d'entretien Yamaha agréé le plus proche.

Vérifiez tout d'abord que les connecteurs de chaque câble sont correctement insérés dans les prises de chaque appareil. Assurez-vous également que le câble d'alimentation est branché à une prise.

Généralités

Anomalies	Causes possibles	Solution
L'appareil se met en veille peu de temps après la mise sous tension. L'appareil ne fonctionne pas correctement.	Le câble d'alimentation n'est pas branché correctement.	Branchez correctement le câble d'alimentation.
	L'appareil a subi un choc électrique puissant provenant d'une source externe, notamment la foudre ou de l'électricité statique excessive.	Maintenez enfoncée la touche  située sur le panneau avant pendant plus de 10 secondes pour initialiser et redémarrer l'appareil. (Si l'anomalie persiste, débranchez le câble d'alimentation de la prise murale, puis rebranchez-le au bout de 30 secondes.)
Absence de son.	Le raccordement du câble audio entre cet appareil et l'amplificateur est incorrect.	Branchez correctement le câble audio. Si le problème persiste, utilisez un autre câble audio ( P.9).
	Le réglage de l'entrée de l'amplificateur est incorrect.	Sélectionnez la bonne entrée (à partir de cet appareil) sur l'amplificateur.
Présence de bruit.	Cet appareil est trop proche d'un équipement numérique ou à radiofréquences.	Éloignez cet appareil de cet équipement.
	Le câble audio entre cet appareil et le serveur multimédia est défectueux.	Branchez correctement le câble audio. Si le problème persiste, utilisez un autre câble audio.
L'appareil s'éteint soudainement.	La minuterie de mise en veille est peut-être réglée ( P.39).	Mettez l'appareil sous tension et relancez la lecture de la source.
	La fonction de mise en veille automatique est activée ( P.11).	
Un appareil numérique ou un équipement à haute fréquence génère un brouillage.	Cet appareil est trop proche de l'équipement numérique ou à haute fréquence.	Éloignez l'appareil de l'équipement concerné.
La télécommande ne fonctionne pas correctement, voire pas du tout.	Vous utilisez peut-être la télécommande en dehors de sa portée.	Utilisez la télécommande dans son rayon d'action ( P.11).
	Le capteur de télécommande de l'appareil est peut-être exposé à la lumière directe du soleil ou à une lampe fluorescente à onduleur.	Changez l'orientation de l'éclairage ou de l'appareil, ou l'emplacement de l'appareil.
	La pile est peut-être usée.	Remplacez les piles par des neuves ( P.8).
	Il y a des obstacles entre le capteur de l'appareil et la télécommande.	Éliminez les obstacles.

Réseau

Anomalies	Causes possibles	Solution
La fonction réseau ne fonctionne pas.	Les paramètres réseau (adresse IP) n'ont pas été obtenus correctement.	Activez la fonction serveur DHCP du routeur. Par ailleurs, sous [Network Config] dans le réglage des options de l'appareil, réglez [DHCP] sur [On]. Si vous souhaitez configurer manuellement les paramètres réseau, vérifiez que vous utilisez une adresse IP qui n'est pas utilisée par d'autres périphériques réseau (☞ P.41). Pour plus d'informations sur le réglage du routeur, contactez son fabricant.
La lecture s'arrête (la lecture en continu des morceaux est impossible).	Des fichiers non pris en charge se trouvent sur le serveur.	Retirez du dossier en cours de lecture les fichiers que l'appareil ne prend pas en charge (y compris les fichiers d'image ou les fichiers masqués).
L'appareil ne détecte pas le PC.	Le réglage du partage de support est incorrect.	Configurez le paramètre de partage et sélectionnez cet appareil comme un appareil sur lequel des contenus musicaux sont partagés (☞ P.24).
	Certains logiciels de sécurité installés sur votre PC bloquent l'accès de l'appareil à votre PC.	Vérifiez la configuration des logiciels de sécurité installés sur votre PC.
	L'appareil et le PC ne se trouvent pas sur le même réseau.	Vérifiez les connexions réseau et vos paramètres de routeur avant de connecter l'appareil et le PC au même réseau.
Impossible d'afficher ou de lire les fichiers du PC.	Les fichiers ne sont pas pris en charge par l'appareil ou le serveur multimédia.	Utilisez le format de fichier pris en charge à la fois par l'appareil et le serveur multimédia (☞ P.50).
Impossible de lire la webradio.	La station de webradio sélectionnée est actuellement indisponible.	Il se peut qu'un problème soit survenu au niveau de la station de radio ou que le service ait été interrompu. Réessayez ultérieurement ou sélectionnez une autre station.
	La station de webradio sélectionnée n'émet plus actuellement.	Certaines stations de webradio n'émettent pas à certaines heures de la journée. Dans ce cas, aucun son n'est reproduit même en cas de réception d'ondes radio. Réessayez ultérieurement ou sélectionnez une autre station.
	L'accès au réseau est limité par les paramètres de pare-feu de vos périphériques réseau (tels que le routeur).	Vérifiez le réglage du pare-feu de vos périphériques réseau. La webradio est uniquement lisible lorsqu'elle passe par le port désigné par chaque station de radio. Le numéro de port varie en fonction de la station de radio.
L'application dédiée aux périphériques mobiles ne détecte pas l'appareil.	L'appareil et les périphériques mobiles ne se trouvent pas sur le même réseau.	Vérifiez les connexions réseau et vos paramètres de routeur avant de connecter l'appareil et le PC au même réseau.
La mise à jour du microprogramme via le réseau a échoué.	La connexion réseau est instable.	Essayez d'effectuer une nouvelle mise à jour après un certain temps. Vous pouvez également mettre à jour le microprogramme via un dispositif USB (☞ P.42).



Anomalies	Causes possibles	Solution
L'iPod ne reconnaît pas l'appareil lorsque vous utilisez AirPlay.	Un routeur pris en charge par plusieurs SSID est utilisé.	La fonction de séparation réseau du routeur peut empêcher l'iPod d'accéder à l'appareil. Quand vous connectez un iPod, utilisez un SSID capable d'accéder à l'appareil.
L'appareil ne peut pas se connecter à Internet par l'intermédiaire d'un routeur sans fil (point d'accès).	Le routeur sans fil (point d'accès) est hors tension.	Mettez le routeur sans fil (point d'accès) sous tension.
	L'appareil est placé trop loin du routeur sans fil (point d'accès).	Rapprochez l'appareil et le routeur sans fil (point d'accès) l'un de l'autre.
	Un obstacle est présent entre l'appareil et le routeur sans fil (point d'accès).	Éliminez tout obstacle entre l'appareil et le routeur sans fil (point d'accès).
Le réseau sans fil est introuvable.	La communication sans fil est interrompue par des ondes électromagnétiques émises par un four à micro-ondes ou d'autres périphériques sans fil.	Quand vous utilisez l'appareil via la connexion sans fil, éloignez-le des périphériques qui émettent des ondes électromagnétiques.
	L'accès au réseau est limité par les paramètres de pare-feu de votre routeur sans fil (point d'accès).	Vérifiez la configuration du pare-feu du routeur sans fil (point d'accès).

Bluetooth

Anomalies	Causes possibles	Solution
Impossible de jumeler l'appareil avec un périphérique <i>Bluetooth</i> .	L'appareil est hors tension.	Mettez l'appareil sous tension et procédez au jumelage (☞ P.26).
	Le paramètre [Bluetooth] du réglage des options est réglé sur [Off].	Réglez-le sur [On].
	Un autre périphérique <i>Bluetooth</i> est connecté.	Mettez un terme à la connexion <i>Bluetooth</i> actuelle et procédez au jumelage avec le nouveau périphérique.
	Cet appareil et le périphérique sont trop éloignés l'un de l'autre.	Jumeler l'appareil et le périphérique à une distance maximale de 10 m.
	Présence à proximité d'un périphérique (four à micro-ondes, LAN sans fil, etc.) qui émet des signaux situés dans la gamme de fréquences de 2,4 GHz.	Éloignez cet appareil du périphérique qui émet les signaux hautes fréquences.
	Un adaptateur <i>Bluetooth</i> , par exemple, que vous souhaitez jumeler avec cet appareil possède une clé d'accès différente de « 0000 ».	Utilisez un périphérique dont la clé d'accès est « 0000 ».
	Le périphérique <i>Bluetooth</i> ne prend pas en charge A2DP.	Procédez au jumelage avec un périphérique qui prend en charge A2DP.

Anomalies	Causes possibles	Solution
Impossible d'établir une connexion <i>Bluetooth</i> .	L'appareil est hors tension.	Mettez l'appareil sous tension.
	Le paramètre [Bluetooth] du réglage des options est réglé sur [Off].	Réglez-le sur [On].
	Un autre périphérique <i>Bluetooth</i> est connecté.	Mettez un terme à la connexion <i>Bluetooth</i> actuelle, puis établissez à nouveau la connexion avec ce périphérique.
	La fonction <i>Bluetooth</i> du périphérique est désactivée.	Activez la fonction <i>Bluetooth</i> du périphérique.
	Les informations de jumelage ont été supprimées.	Recommencez le jumelage (☞ P.26). Cet appareil peut être jumelé avec 20 périphériques. Si vous jumelez un 21ème périphérique, les informations de jumelage qui possèdent la date de connexion la plus ancienne sont effacées.
	Cet appareil n'est pas mémorisé dans la liste des connexions <i>Bluetooth</i> du périphérique.	Recommencez le jumelage (☞ P.26).
Aucun son n'est reproduit ou le son s'interrompt pendant la lecture.	Le volume du périphérique connecté est trop faible.	Augmentez le volume du périphérique connecté.
	Le périphérique connecté n'est pas réglé pour envoyer des signaux audio <i>Bluetooth</i> à l'appareil.	Réglez sur cet appareil la sortie des signaux audio <i>Bluetooth</i> du périphérique connecté.
	Il a été mis un terme à la connexion <i>Bluetooth</i> de l'appareil avec le périphérique.	Recommencez la connexion <i>Bluetooth</i> (☞ P.26).
	Présence à proximité d'un périphérique (four à micro-ondes, LAN sans fil, etc.) qui émet des signaux situés dans la gamme de fréquences de 2,4 GHz.	Éloignez cet appareil du périphérique qui émet les signaux hautes fréquences.
	Cet appareil et le périphérique connecté sont trop éloignés l'un de l'autre.	Éloignez le périphérique connecté à une distance de 10 m de l'appareil.
	La fonction <i>Bluetooth</i> du périphérique est désactivée.	Activez la fonction <i>Bluetooth</i> du périphérique.
	Le périphérique connecté n'est pas réglé pour envoyer des signaux audio <i>Bluetooth</i> à cet appareil.	Vérifiez si la fonction <i>Bluetooth</i> du périphérique connecté est correctement réglée.

Disque

Anomalies	Causes possibles	Solution
La lecture ne commence pas après l'insertion d'un disque. Il est impossible d'utiliser certaines touches.	Le disque placé dans l'appareil n'est peut-être pas pris en charge.	Utilisez un disque pris en charge par l'appareil (☞ P.49).
La lecture ne démarre pas immédiatement la pression sur la touche  de l'appareil ou sur la touche  de la télécommande (elle s'arrête immédiatement).	Le disque est peut-être sale.	Essuyez le disque (☞ P.49).
	Le disque placé dans l'appareil n'est peut-être pas pris en charge.	Utilisez un disque pris en charge par l'appareil (☞ P.49).
	Si l'appareil est passé d'un endroit froid à un endroit chaud, de la condensation s'est peut-être formée sur la lentille de lecture.	Attendez une heure ou deux pour que l'appareil s'habitue à la température ambiante, puis réessayez.

Dispositifs USB

Anomalies	Causes possibles	Solution
L'appareil ne détecte pas le dispositif USB.	Le dispositif USB n'est pas correctement raccordé à la prise USB.	Mettez l'appareil hors tension, reconnectez votre dispositif USB, puis remettez l'appareil sous tension (☞ P.23).
	Un dispositif USB d'un format différent de FAT16/32 est utilisé.	Utilisez un dispositif USB au format FAT16 ou FAT32.
Impossible d'afficher les dossiers et fichiers du dispositif USB.	Les données du dispositif USB sont protégées par cryptage.	Utilisez un dispositif USB sans fonction de cryptage.

Réception FM

Anomalies	Causes possibles	Solution
La réception FM en stéréophonie est parasitée.	L'antenne n'est pas raccordée correctement.	Vérifiez que l'antenne est correctement raccordée et changez la position de l'antenne (☞ P.10).
	La station de radio sélectionnée est trop éloignée de votre région ou le niveau d'entrée sur l'antenne est médiocre.	Utilisez une antenne extérieure disponible dans le commerce. Pour plus d'informations, consultez un magasin spécialisé.
La syntonisation automatique ne fonctionne pas.	La station de radio sélectionnée est trop éloignée de votre région ou le niveau d'entrée sur l'antenne est médiocre.	Utilisez une antenne extérieure disponible dans le commerce. Pour plus d'informations, consultez un magasin spécialisé.
		Utilisez la méthode de syntonisation manuelle (☞ P.31).
Impossible de sélectionner une station de radio préréglée.	La station préréglée (mémoire) a peut-être été effacée.	Préréglez de nouvelles stations de radio (☞ P.30, 31).
La réception est mauvaise, même avec une antenne FM ou une antenne extérieure de bonne qualité.	La réflexion par trajets multiples ou une autre interférence radio peut avoir eu lieu.	Modifiez la hauteur, l'orientation ou l'emplacement de l'antenne.

Messages sur l'afficheur du panneau avant

Message	Causes possibles	Solution
Access Denied	L'accès au PC est refusé.	Configurez les paramètres de partage et sélectionnez l'appareil comme un appareil sur lequel des contenus musicaux sont partagés (☞ P.24).
Access Error	L'appareil ne parvient pas à accéder au dispositif USB.	Mettez l'appareil hors tension et rebranchez votre dispositif USB. Si l'anomalie persiste, essayez un autre dispositif USB.
	Un problème est survenu lors de l'acheminement du signal du réseau vers l'appareil.	Assurez-vous que votre routeur et votre modem sont sous tension. Vérifiez la connexion entre l'appareil et le routeur (ou concentrateur) (☞ P.13).
Initializing	L'appareil est en cours de démarrage.	Attendez que le message disparaisse. Si le message reste affiché plus de 3 minutes, mettez l'appareil hors tension, puis remettez-le sous tension.
Loading...	L'appareil est en train de charger le fichier/contenu spécifié.	Attendez la fin du chargement de l'appareil.
No Content	Le dossier sélectionné ne contient pas de fichiers lisibles.	Sélectionnez un dossier contenant des fichiers lisibles (☞ P.50).
No Disc	Le disque placé dans l'appareil n'est peut-être pas pris en charge.	Utilisez un disque pris en charge par l'appareil (☞ P.49).
	Il est possible que le disque soit sale ou que des corps étrangers y soient collés.	Essuyez le disque. Vous pouvez également enlever les corps étrangers collés sur le disque.
	Le disque est placé à l'envers.	Placez le disque avec la face imprimée vers le haut.
No Songs	Le disque ne contient pas de fichiers lisibles.	Placez un disque contenant des fichiers lisibles (☞ P.49).
Not Connected	L'appareil n'est pas connecté à réseau.	Vérifiez la connexion réseau.
Over current	Le dispositif USB raccordé n'est pas pris en charge par l'appareil.	Déconnectez le dispositif USB, mettez l'appareil hors tension, puis remettez-le sous tension. Si cela ne résout pas le problème pour le dispositif USB, alors celui-ci n'est pas lisible sur l'appareil.
	Le dispositif USB n'est pas raccordé correctement.	
Unable to play	L'appareil ne peut pas lire les morceaux stockés sur les dispositifs USB ou l'ordinateur pour une raison quelconque.	Vérifiez si le format des fichiers que vous essayez de lire est pris en charge par l'appareil (☞ P.50).
Version Error	La mise à jour du microprogramme a échoué.	Remettez à jour le microprogramme.

Périphériques/supports et formats de fichier pris en charge

Périphériques/ supports pris en charge

PC

PC sur lequel Windows Media Player 11 ou Windows Media Player 12 est installé.

NAS

NAS compatible avec la version 1.5 de DLNA.

Dispositifs USB

- L'appareil est compatible avec les dispositifs de stockage de masse USB (mémoires flash ou lecteurs audio portables, par exemple) de format FAT16/FAT32.
- Ne branchez pas d'autres périphériques que les dispositifs de stockage de masse USB (chargeur USB, concentrateur USB, etc.), PC, lecteurs de carte et disques durs externes.
- Impossible d'utiliser des dispositifs USB avec cryptage.
- Selon le fabricant ou le type de dispositif USB, l'appareil peut ne pas reconnaître le dispositif USB ou certaines fonctions peuvent être indisponibles.

Disques

- Cet appareil est conçu pour une utilisation avec des CD audio, des CD-R/RW (format ISO 9660) pour lesquels l'un des logos suivants est imprimé sur le disque ou sur sa pochette.

CD audio



CD-R/RW*



* Disques portant l'une des mentions suivantes :

- FOR CONSUMER
 - FOR CONSUMER USE
 - FOR MUSIC USE ONLY
- Disques de 8 cm pouvant être lus avec cet appareil. Placez le disque sur le cercle intérieur du tiroir de disque.
- #### Remarques concernant les disques
- Ne placez pas dans cet appareil d'autre type de disque que ceux susmentionnés. Vous risqueriez d'endommager l'appareil.
 - Les CD-R/RW ne peuvent être lus que s'ils ont été finalisés. La finalisation est le processus de fabrication d'un disque afin que celui-ci soit prêt à être lu sur un périphérique compatible.
 - Certains disques ne peuvent pas être lus à cause de leurs caractéristiques ou de leurs conditions d'enregistrement.
 - N'utilisez pas de disques qui ne sont pas ronds (en forme de cœur, etc.).

- N'utilisez pas de disques comportant de nombreuses rayures ou une fissure sur leur surface, ou des disques déformés/collés.

Manipulation des disques

- Ne touchez pas la surface du disque. Tenez le disque par le bord ou l'orifice central.
- Utilisez un stylo à pointe arrondie pour écrire sur l'étiquette d'un disque.
- Ne collez pas de ruban, d'étiquette, d'adhésif ou autre sur un disque.
- Ne protégez pas le disque d'une enveloppe pour éviter les rayures.
- Ne placez pas de corps étrangers sur le tiroir de disque.
- Ne placez pas plusieurs disques dans l'appareil en même temps. L'appareil et les disques risqueraient d'être endommagés.
- Si le disque est sale, essuyez-le avec un chiffon sec, du centre vers la périphérie. N'utilisez pas d'agent de nettoyage, ni de diluant.
- N'utilisez aucun produit pour nettoyer la lentille, car vous pourriez entraîner un dysfonctionnement.
- N'exposez pas les disques à la lumière directe du soleil, à une température ou à une humidité élevée, ou bien à la poussière.
- Lorsque vous n'utilisez pas un disque, retirez-le de l'appareil et rangez-le dans une pochette adéquate.

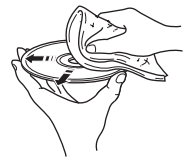

Format de fichier

L'appareil prend en charge les formats de fichier suivants.

DLNA/USB

Format	Fréquence d'échantillonnage (kHz)	Débit binaire de quantification (bits)	Débit binaire (kbps)	Nombre de canaux	Prise en charge de la lecture sans coupures (Gapless)
WAV*	32/44,1/48/ 88,2/96/176,4/ 192	16/24	-	2	✓
MP3	32/44,1/48	-	8-320	2	-
WMA	32/44,1/48	-	8-320	2	-
MPEG-4 AAC	32/44,1/48	-	8-320	2	-
FLAC	32/44,1/48/ 88,2/96/176,4/ 192	16/24	-	2	✓
ALAC	32/44,1/48/ 88,2/96	16/24	-	2	✓
AIFF	32/44,1/48/ 88,2/96/176,4/ 192	16/24	-	2	✓

* Format PCM linéaire uniquement

- Pour lire les fichiers FLAC, vous devez installer le logiciel serveur qui prend en charge le partage des fichiers FLAC via DLNA sur votre PC ou utiliser un NAS prenant en charge les fichiers FLAC.
- Les fichiers Digital Rights Management (DRM) ne peuvent pas être lus.

Disque

Format	Fréquence d'échantillonnage (kHz)	Débit binaire de quantification
MP3	8-48	16
WMA	16-48	16

Caractéristiques techniques

Entrée		
AUX IN	RCA x 1	
DIGITAL IN	OPTICAL x 1	
Sortie		
ANALOG OUT	RCA x 1	
CD		
Laser	Longueur d'onde	790 nm
	Puissance de sortie	10 mW
Support	CD, CD-R/RW	
Format audio	CD audio, MP3, WMA	
USB		
Format de fichier pris en charge	MP3, WMA, MPEG4 AAC, WAV, FLAC, ALAC, AIFF	
Réseau		
Interface	100Base-TX/10Base-T	
Webradio	Compatible avec vTuner	
Fonction PC Client	DLNA Ver. 1.5 prise en charge (fonction DMP/DMR)	
Format de fichier pris en charge	Identique au format de fichier USB pris en charge	
AirPlay	Compatible avec AirPlay	
Tuner		
Plage de syntonisation	FM	Modèles pour les États-Unis et le Canada : 87,5 MHz à 107,9 MHz Autres modèles : 87,5 MHz à 108,0 MHz

Bluetooth	
Version <i>Bluetooth</i>	Ver. 2.1+EDR
Profil pris en charge	A2DP (profil de distribution audio avancée) AVRCP (profil de télécommande audio/vidéo)
Codecs compatibles	SBC, AAC
Sortie sans fil	<i>Bluetooth</i> Classe 2
Portée de communication maximale	10 m (sans obstacle)

Audio		
Niveau de sortie		ANALOG OUT 2,0±0,3 V
Réponse en fréquence	CD	2 Hz à 20 kHz (-3 dB)
	Réseau	Fs 48 kHz : 2 Hz à 24 kHz (-3 dB) Fs 96 kHz : 2 Hz à 48 kHz (-3 dB) Fs 192 kHz : 2 Hz à 96 kHz (-3 dB)

Généralités		
Alimentation		Modèles pour les États-Unis, le Canada et Taiwan : 100 à 120 V CA, 50/60 Hz Modèle pour l'Asie : 220 à 240 V CA, 50/60 Hz
Consommation		16 W
Consommation en veille	Veille connectée désactivée	0,5 W ou moins
Fonction de mise en veille automatique		Aucune entrée de signal : 20 minutes Aucune opération : 8 heures
Dimensions (L x H x P)		314 x 70 x 338 mm (avec l'antenne à la verticale) 314 x 142 x 338 mm
Poids		2,9 kg

Les caractéristiques peuvent être modifiées sans préavis.

Marques commerciales

AirPlay, iPad, iPhone, iPod, iPod touch et iTunes sont des marques commerciales d'Apple Inc., déposées aux États-Unis et dans d'autres pays.

AirPlay fonctionne avec l'iPhone, l'iPad et l'iPod touch avec iOS 4.3.3 ou une version ultérieure, Mac avec OS X Mountain Lion ou une version ultérieure, et Mac et PC avec iTunes 10.2.2 ou une version ultérieure.

(à compter de juillet 2015)



DLNA™ et DLNA CERTIFIED™ sont des marques commerciales ou des marques déposées de Digital Living Network Alliance. Tous droits réservés. Toute utilisation non autorisée est strictement interdite.



Le logo Wi-Fi CERTIFIED est une marque de certification de la Wi-Fi Alliance.

La marque d'identificateur de configuration Wi-Fi Protected est une marque de la Wi-Fi Alliance.

Wi-Fi, Wi-Fi Alliance, Wi-Fi CERTIFIED, Wi-Fi Protected Setup, WPA et WPA2 sont des marques commerciales ou des marques déposées de la Wi-Fi Alliance.



La marque du mot *Bluetooth* ainsi que les logos sont des marques déposées appartenant à Bluetooth SIG, Inc., utilisées sous licence par Yamaha Corporation.

Pile de protocoles *Bluetooth* (Blue SDK)

Copyright 1999-2014 OpenSynergy GmbH

Tous droits réservés. Tous droits non publiés réservés.

Explications relatives à la GPL

Certaines parties de ce produit utilisent un logiciel open-source GPL/LGPL. Vous avez le droit d'obtenir, reproduire, modifier et redistribuer ce code open-source uniquement. Pour plus d'informations sur les logiciels open source GPL/LGPL, sur la manière de les obtenir et sur la licence GPL/LGPL, reportez-vous au site Web Yamaha Corporation (<http://download.yamaha.com/sourcecodes/musiccast/>).

Windows™

Windows est une marque déposée de Microsoft Corporation aux États-Unis et dans les autres pays. Internet Explorer, Windows Media Audio et Windows Media Player sont des marques commerciales ou des marques déposées de Microsoft Corporation aux États-Unis et/ou dans d'autres pays.



Android™

Android et Google Play sont des marques commerciales de Google Inc.

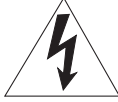

MusicCast est une marque commerciale ou une marque déposée de Yamaha Corporation.

PRECAUCIONES DE SEGURIDAD IMPORTANTES

	PRECAUCIÓN PELIGRO DE DESCARGA ELECTRICA NO ABRIRP	
PRECAUCIÓN: PARA REDUCIR EL RIESGO DE DESCARGA ELECTRICA, NO quite la cubierta. EL USUARIO NO DEBERA DAR NINGUN TIPO DE SERVICIO A NINGUNA PARTE INTERNA. DEBERA SER REALIZADO SOLO POR PERSONAL DE SERVICIO CALIFICADO.		

■ Explicación de símbolos gráficos

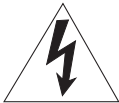

El símbolo del rayo con una flecha, en el interior de un triángulo equilátero, tiene la intención de alertar al usuario de la presencia en el interior del producto de “tensiones peligrosas”, sin aislamiento, y de una magnitud suficiente como para constituir un riesgo de descarga eléctrica para las personas.



El símbolo de exclamación dentro de un triángulo equilátero tiene como objeto alertar al usuario de importantes instrucciones de funcionamiento y mantenimiento (reparaciones) en la literatura que acompaña al aparato.

- 1 Lea estas instrucciones.
- 2 Guarde estas instrucciones.
- 3 Preste atención a todas las advertencias.
- 4 Siga todas las instrucciones.
- 5 No utilice este aparato cerca del agua.
- 6 Límpielo únicamente con un paño seco.
- 7 No tape las aberturas de ventilación. Instale el aparato siguiendo las instrucciones del fabricante.
- 8 No instale el aparato cerca de fuentes de calor, por ejemplo, radiadores, salidas de aire caliente, estufas u otros aparatos (incluyendo amplificadores) que produzcan calor.
- 9 No anule la seguridad de la clavija polarizada ni la de la clavija con conexión a tierra. Una clavija polarizada tiene dos patillas, una más ancha que la otra. Una clavija con conexión a tierra tiene dos patillas y una espiga de conexión a tierra. La patilla ancha y la espiga se proporcionan para su seguridad. Si la clavija que se proporciona no entra en su toma de corriente, consulte a un electricista para reemplazar la toma de corriente obsoleta.
- 10 Proteja el cable de alimentación para que nadie lo pise ni quede aplastado, especialmente en las clavijas, tomas de corriente y puntos por donde sale del aparato.

- 11 Utilice solamente los accesorios suministrados por el fabricante.
- 12 Utilice el aparato únicamente con el carrito, soporte, trípode, ménsula o mesa especificado por el fabricante, o que se vende con el propio aparato. Cuando utilice un carrito, tenga cuidado al mover la combinación del carrito y el aparato para evitar que se caiga y se estropee.
- 13 Desenchufe este aparato durante las tormentas eléctricas o cuando no lo utilice durante largos periodos de tiempo.
- 14 Solicite todos los trabajos de reparación solamente a personal cualificado. Las reparaciones serán necesarias cuando se haya dañado el aparato de cualquier forma: cuando se haya estropeado el cable o la clavija de alimentación, se hayan derramado líquidos o hayan caído objetos en el interior del aparato, cuando éste haya estado expuesto a la lluvia o a la humedad, cuando no funcione normalmente o cuando se haya caído.



Queremos que escuche toda la vida



Yamaha y el Grupo de Electrónica de Consumo de la Asociación de Industrias Electrónicas deseamos que saque el mejor partido a su equipo utilizándolo en un nivel seguro. Un nivel que permite que el sonido llegue alto y claro pero sin ser retumbante o con molestas distorsiones y, lo que es más importante, sin afectar a sus sensibles oídos.

Dado que a menudo el daño auditivo como resultado de sonidos a alto volumen no se puede detectar hasta que es demasiado tarde, Yamaha y el Grupo de Electrónica de Consumo de la Asociación de Industrias Electrónicas le recomendamos que evite la exposición prolongada a niveles excesivos de volumen.

Información de la Comisión Federal de las Comunicaciones (FCC) (para los consumidores de EE. UU.)

1 AVISO IMPORTANTE: ¡NO MODIFIQUE ESTA UNIDAD!

Este producto, cuando se instale según se indica en las instrucciones que contiene este manual, satisface los requisitos de la FCC. Las modificaciones no aprobadas expresamente por Yamaha podrían invalidar la autoridad del usuario, concedida por la FCC, para usar el producto.

2 **IMPORTANTE:** Cuando conecte este producto con accesorios y/u otro producto, utilice únicamente cables con blindaje magnético de alta calidad. Se DEBEN utilizar el cable o cables que se suministran con este producto. Siga todas las instrucciones de instalación. El incumplimiento de las directivas podría invalidar la autorización que usted recibe de la FCC para utilizar este producto en los EE. UU.

3 **NOTA:** Este producto ha sido sometido a pruebas y se ha encontrado que cumple con los requisitos que aparecen en las reglas de la FCC, Sección 15, para dispositivos digitales de la Clase "B". El cumplimiento de estos requisitos le proporciona un nivel razonable de seguridad en cuanto a que el uso de este producto en un entorno residencial no tendrá como resultado interferencias negativas con otros dispositivos electrónicos.

Este equipo genera/utiliza frecuencias de radio y, si no se instala y se utiliza de acuerdo con las instrucciones que se encuentran en el manual del usuario, podrían causar interferencias negativas en el funcionamiento de otros dispositivos electrónicos.

El cumplimiento de las reglas de la FCC no garantiza que no se producirán interferencias en todas las instalaciones. Si se descubre que este producto es la fuente de las interferencias, lo que se puede comprobar encendiendo y apagando el aparato, intente por favor eliminar el problema empleando una de las siguientes medidas:

Mueva a en un lugar distinto este producto o el dispositivo que se ve afectado por la interferencia. Emplee tomas de corriente que estén en circuitos de diferente derivación (interruptor o fusible) o instale filtro(s) de la línea de corriente.

En caso de interferencias de radio o televisión, cambie de sitio o reoriente la antena. Si el conductor de la antena es una cinta conductora de 300 ohmios, cambie el conductor por un cable de tipo coaxial. Si estas medidas de corrección no producen resultados satisfactorios, póngase por favor en contacto con el minorista local autorizado para distribuir este tipo de productos. Si no puede localizar al minorista apropiado, póngase por favor en contacto con Yamaha Corporation of America A/V Division, 6600 Orangethorpe Avenue, Buena Park, CA 90620, USA.

Las declaraciones anteriores ÚNICAMENTE conciernen a aquellos productos distribuidos por Yamaha Corporation of America o sus filiales.

PRECAUCIÓN FCC

Cualquier cambio o modificación no aprobado expresamente por la parte responsable de la compatibilidad anulará la autoridad del usuario de utilizar el equipo.

PARA CLIENTES EN CANADÁ

Para evitar una descarga eléctrica, asegúrese de hacer coincidir la hoja ancha del enchufe en la ranura ancha e insértelo por completo.
CAN ICES-3 (B)/NMB-3(B)

IMPORTANTE

Anote el número de serie de esta unidad en el espacio a continuación.

MODELO:

Núm. de serie.:

El número de serie se encuentra en la parte posterior de la unidad. Guarde este Manual de instrucciones en un lugar seguro para su futura referencia.

DECLARACIÓN DE INFORMACIÓN DE CONFORMIDAD

Parte responsable: Yamaha Corporation of America A/V Division

Dirección: 6600 Orangethorpe Avenue, Buena Park, CA 90620

Teléfono: 714-522-9011

Tipo de equipo: Reproductor de CD en red

Nombre del modelo: CD-NT670

Este dispositivo cumple la Parte 15 de las Normas FCC y los estándares RSS exentos de licencia de Industry Canada.

Su funcionamiento está sujeto a las dos condiciones siguientes:

- (1) este dispositivo no puede causar interferencias, y
- (2) este dispositivo debe aceptar cualquier interferencia, incluidas interferencias que puedan provocar un funcionamiento indeseado.

AVISO

Este dispositivo ha superado satisfactoriamente las pruebas para comprobar los límites de los dispositivos digitales de clase B, según el apartado 15 de las normas de la FCC. Estos límites están pensados para ofrecer un nivel suficiente de protección contra las interferencias perjudiciales en instalaciones residenciales.

Este dispositivo genera, utiliza y emite energía de radiofrecuencia y si no se instala y se utiliza con arreglo a las instrucciones, puede provocar interferencias peligrosas en las comunicaciones por radio. No obstante, es posible que en una instalación concreta se produzcan interferencias. Si este equipo provoca interferencias peligrosas en la recepción de televisión o radio, lo que puede comprobarse al apagar y encender el equipo, el usuario puede tratar de corregir las interferencias utilizando alguna de las recomendaciones siguientes:

- Cambie la orientación o la posición de la antena de recepción.
- Aleje el equipo del receptor.
- Conecte el equipo a una toma de un circuito diferente del circuito al que está conectado el receptor.
- Consulte con su distribuidor o con un técnico especializado en radio o televisión.

Este dispositivo cumple con los límites de exposición a radiaciones de la FCC/IC establecidos para los equipos no controlados y también con las normas de exposición a energía de radiofrecuencia (RF) de la FCC definidas y con el apartado RSS-102 de las normas de exposición a radiofrecuencia (RF) de IC. Este equipo debe instalarse y utilizarse dejando una distancia mínima de 20 cm entre el radiador y el cuerpo de una persona.

Este transmisor no puede colocarse junto a otra antena o transmisor ni utilizarse de forma simultánea con otra antena o transmisor.

La etiqueta relacionada con la FDA está situada en la parte inferior de la unidad.

PRECAUCIÓN: LEA LAS INDICACIONES SIGUIENTES ANTES DE UTILIZAR ESTE APARATO.

- 1 Para asegurar el mejor rendimiento de este aparato, lea atentamente este manual. Y luego guárdelo en un lugar seguro para poder consultarlo en el futuro en caso de ser necesario.
- 2 Instale este sistema de sonido en un lugar bien ventilado, fresco, seco y limpio, y alejado de la luz solar directa, fuentes de calor, vibración, polvo, humedad y/o frío. Para garantizar una ventilación correcta deberán existir las siguientes distancias mínimas.
Arriba: 10 cm, Atrás: 6 cm, A los lados: 6 cm
- 3 Coloque este aparato lejos de otros aparatos eléctricos, motores o transformadores, para evitar así los ruidos de zumbido.
- 4 No exponga este aparato a cambios bruscos de temperaturas, del frío al calor, ni lo coloque en lugares muy húmedos (una habitación con deshumidificador, por ejemplo), para impedir así que se forme condensación en su interior, lo que podría causar una descarga eléctrica, un incendio, daños en el aparato y/o lesiones a las personas.
- 5 Evite instalar este aparato en un lugar donde puedan caerle encima objetos extraños y/o donde quede expuesto al goteo o a la salpicadura de líquidos. Encima de este aparato no ponga:
 - Otros componentes, porque pueden causar daños y/o decoloración en la superficie de este aparato.
 - Objetos con fuego (velas, por ejemplo), porque pueden causar un incendio, daños en el aparato y/o lesiones a las personas.
 - Recipientes con líquidos, porque pueden caerse y derramar el líquido, causando descargas eléctricas al usuario y/o dañando el aparato.
- 6 No tape este aparato con un periódico, mantel, cortina, etc. para no impedir el escape del calor. Si aumenta la temperatura en el interior del aparato, esto puede causar un incendio, daños en el aparato y/o lesiones a las personas.
- 7 No enchufe este aparato a una toma de corriente hasta después de haber terminado todas las conexiones.
- 8 No ponga el aparato al revés. Podría recalentarse y posiblemente causar daños.
- 9 No utilice una fuerza excesiva con los conmutadores, los controles y/o los cables.
- 10 Cuando desconecte el cable de alimentación de la toma de corriente, sujete la clavija y tire de ella; no tire del propio cable.
- 11 No limpie este aparato con disolventes químicos porque podría estropear el acabado. Utilice un paño limpio y seco para limpiar el aparato.
- 12 Utilice solamente la tensión especificada en este aparato. Utilizar el aparato con una tensión superior a la especificada resulta peligroso y puede producir un incendio, daños en el aparato y/o lesiones a las personas. Yamaha no se hará responsable de ningún daño debido al uso de este aparato con una tensión diferente de la especificada.
- 13 Para impedir daños debidos a relámpagos, desconecte el cable de alimentación y antenas externas de la toma de corriente durante una tormenta eléctrica.
- 14 No intente modificar ni arreglar este aparato. Póngase en contacto con el personal de servicio Yamaha cualificado cuando necesite realizar alguna reparación. La caja no deberá abrirse nunca por ninguna razón.
- 15 Cuando no piense utilizar este aparato durante mucho tiempo (cuando se ausente de casa por vacaciones, por ejemplo) desconecte el cable de alimentación de la toma de corriente.
- 16 Lea la sección “Resolución de problemas” sobre errores de funcionamiento habituales antes de dar por concluido que este aparato está averiado.

- 17 Antes de trasladar este aparato, pulse Φ para ponerlo en el modo de espera, y luego desconecte el cable de alimentación de CA de la toma de corriente.
- 18 La condensación se formará cuando cambie de repente la temperatura ambiental. Desconecte en este caso el cable de alimentación de la toma de corriente y no utilice el aparato.
- 19 El aparato se calentará cuando la utilice durante mucho tiempo. Desconecte en este caso la alimentación y luego no utilice el aparato para permitir que se enfríe.
- 20 Instale este aparato cerca de la toma de CA y donde se pueda alcanzar fácilmente la clavija de alimentación.
- 21 Las baterías no deberán exponerse a un calor excesivo como, por ejemplo, el que producen los rayos del sol, el fuego y similares. Cuando deseche las baterías, por favor cumpla las regulaciones de su región.

ADVERTENCIA

PARA REDUCIR EL RIESGO DE INCENDIO O DESCARGA ELÉCTRICA, NO EXPONGA ESTE APARATO A LA LLUVIA NI A LA HUMEDAD.

Este aparato no se desconecta de la fuente de alimentación de CA si está conectada a una toma de corriente, aunque la propia aparato esté apagada con Φ . A este estado se le llama modo de espera. En este estado, este aparato ha sido diseñada para que consuma un cantidad de corriente muy pequeña.

Las ondas de radio pueden afectar a los dispositivos médicos electrónicos. No utilice esta unidad cerca de dispositivos médicos o en el interior de instalaciones médicas.

No utilice la unidad a menos de 22 cm de personas que tengan implantado un marcapasos o un desfibrilador.

■ Observaciones sobre los mandos a distancia y las pilas

- No derrame agua u otros líquidos en el mando a distancia.
- No deje que el mando a distancia se caiga.
- No deje ni guarde el mando a distancia en uno de las siguientes lugares:
 - lugares con alta humedad, por ejemplo, cerca de un baño
 - lugares con temperaturas elevadas, por ejemplo, cerca de una calefacción o estufa
 - lugares con temperaturas muy bajas
 - lugares polvorientos
- Inserte la batería respetando las marcas de polaridad (+ y -).
- Cambie todas las pilas si observa alguna de las siguientes condiciones:
 - el radio de acción del mando a distancia se reduce
 - el indicador de transmisión no parpadea o está atenuado.
- Para impedir explosiones o pérdidas de ácido, retire inmediatamente las pilas del mando a distancia cuando se hayan gastado.
- Si encuentra pilas con fugas, deséchelas inmediatamente, procurando no tocar el material que sale de las pilas. Si el material que sale de las pilas entra en contacto con su piel o entra en sus ojos o boca, lávese inmediatamente y acuda a un médico. Limpie a fondo el compartimiento de las pilas antes de instalar otras nuevas.

- No utilice conjuntamente pilas viejas y pilas nuevas. Esto puede acortar la vida de las pilas nuevas o hacer que las pilas viejas tengan fugas.
- No utilice conjuntamente pilas de diferentes tipos (por ejemplo, alcalinas y de manganeso). La especificación de las pilas puede ser diferente aunque parezca la misma. Se podría provocar explosiones si se emplean pilas erróneas.
- Limpie el compartimiento de las pilas antes de introducir las nuevas.
- Siga la reglamentación local para deshacerse de las pilas.
- Mantenga las pilas fuera del alcance de los niños. En caso tragar accidentalmente una pila, póngase inmediatamente en contacto con un médico.
- Si no tiene previsto utilizar el mando a distancia durante periodos de tiempo prolongados, saque las pilas del mando a distancia.
- No cargue ni desmonte las pilas que se suministran.

El usuario no deberá invertir la ingeniería, alterar, traducir ni descompilar el software utilizado en esta unidad, ya sea en parte o totalmente. Los usuarios corporativos, los empleados de la propia corporación, así como sus socios comerciales deberán cumplir las prohibiciones contractuales estipuladas en esta cláusula. Si las estipulaciones de esta cláusula y de este contrato no se pueden cumplir, el usuario deberá suspender inmediatamente la utilización del software.

SEGURIDAD CONTRA LA RADIACIÓN LÁSER

Este aparato utiliza rayos láser. Debido a la posibilidad de que se produzcan daños en los ojos, la extracción de la cubierta del aparato o las reparaciones solamente deberán ser realizadas por un técnico cualificado.

PELIGRO

Este aparato emite radiación láser visible cuando se abre. Evite la exposición directa a los rayos láser. Cuando se conecte este aparato a una toma de corriente no acerque sus ojos a la abertura de la bandeja del disco ni a otras aberturas para mirar al interior.

PRECAUCIÓN

El uso de los controles, los ajustes o los procedimientos que no se especifican en este manual pueden causar una exposición peligrosa a la radiación.

El componente láser de este producto es capaz de emitir radiación que sobrepasa el límite establecido para la clase 1.

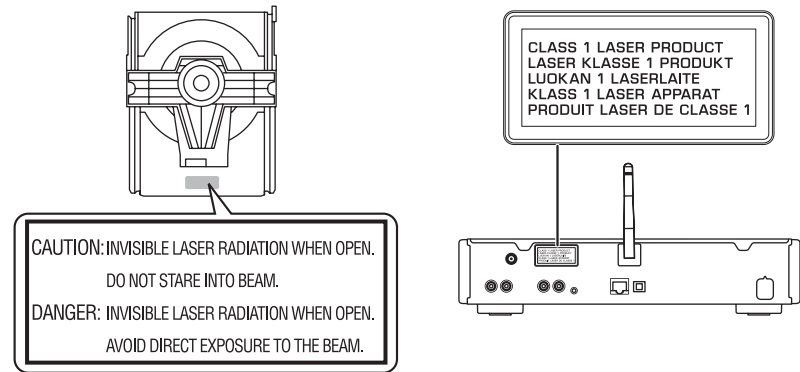

Bluetooth

- *Bluetooth* es una tecnología para comunicación inalámbrica entre dispositivos dentro de un área aproximada de 10 metros a través de la banda de frecuencia de 2,4 GHz, una banda que se puede usar sin necesidad de licencia.

Gestión de las comunicaciones Bluetooth

- La banda de 2,4 GHz utilizada por los dispositivos compatibles con *Bluetooth* es una banda de radio que muchos otros equipos también utilizan. Aunque los dispositivos compatibles con *Bluetooth* utilizan una tecnología que reduce al mínimo la influencia de otros componentes que puedan estar usando la misma banda de radio, esta influencia inevitablemente puede reducir la velocidad o la distancia de las comunicaciones y, en algunos casos, interrumpir la comunicación.
- La velocidad de transferencia de la señal y la distancia a la que es posible la comunicación varía en función de la distancia entre los dispositivos comunicantes, la presencia de obstáculos, las condiciones de las ondas de radio y el tipo de equipo.
- Yamaha no garantiza el funcionamiento de todas las conexiones inalámbricas entre esta unidad y otros dispositivos compatibles con la función *Bluetooth*.

Índice

Qué puede hacer con esta unidad.....3

Introducción.....4

Accesorios suministrados.....4

Acerca de este manual.....4

Nombre de la pieza.....5

Panel delantero.....5

Panel trasero.....6

Visualizador del panel delantero.....7

Mando a distancia.....8

Preparativos.....9

Conexión del amplificador.....9

Conexión de la antena.....10

Encendido de la unidad.....11

Configurar la conexión de red.....12

Elegir el método de conexión.....12

Preparar la conexión de red.....13

Conexión a la red con cable.....15

Conexión a la red inalámbrica.....17

Establecer la conexión Wireless Direct con un dispositivo móvil.....20

Reproducir música de un CD.....22

Reproducir música de dispositivos

USB.....23

Reproducir canciones de un ordenador.....24

Configuración del uso compartido multimedia de los archivos de música.....24

Reproducción de canciones en el PC.....25

Reproducir música a través de una conexión *Bluetooth*.....26

Emparejar un dispositivo *Bluetooth* con la unidad.....26

Realización del emparejamiento y reproducción de música.....27

Conexión de un dispositivo *Bluetooth* emparejado y reproducción de música.....28

Reproducir música de dispositivos externos.....29

Escuchar emisoras de radio FM.....30

Sintonizar emisoras FM.....30

Memorización de emisoras FM.....30

Selección de emisoras FM memorizadas.....31

Escuchar la radio por Internet.....32

Reproducir música con AirPlay.....33

Reproducción de canciones con iPod.....33

Reproducción de canciones con iTunes.....33

Más información sobre la reproducción.....34

Reproducción aleatoria.....34

Reproducción repetida.....34

Información de reproducción.....35

Memorización de los contenidos de red.....36

Selección de contenidos de red memorizados.....36

Memorización de contenidos de música en

FAVORITES.....37

Selección de contenidos de red registrados en

FAVORITES.....37

Lista de registro FAVORITES.....38

Uso del temporizador de apagado.....39

Ajustes de opciones.....40

Lista de opciones del menú.....41

Actualización del firmware.....42

Resolución de problemas.....43

General.....43

Red.....44

Bluetooth.....45

Disco.....46

Dispositivos USB.....47

Recepción FM.....47

Mensajes del visualizador del panel delantero.....48

Dispositivos, soportes y formatos de archivo compatibles.....49

Especificaciones.....51

Marcas comerciales.....52

Qué puede hacer con esta unidad

- Esta unidad es un reproductor de CD en red que permite reproducir archivos de música guardados en un servidor multimedia (PC o NAS) o dispositivos USB y contenidos de audio de radio por Internet, radio FM, CD, dispositivos con AirPlay (iPod/iTunes) y dispositivos externos como reproductores de DVD mediante la conexión de la unidad a la red doméstica y del sistema de audio a la misma red.
- Esta unidad es compatible con distintos servicios de streaming (los servicios de streaming compatibles dependen de cada región).
- Para seleccionar las canciones y controlar la unidad, puede utilizar la aplicación gratuita “MusicCast CONTROLLER”, disponible para iOS y Android. Consulte la “Guía de instalación de MusicCast” para obtener más información.

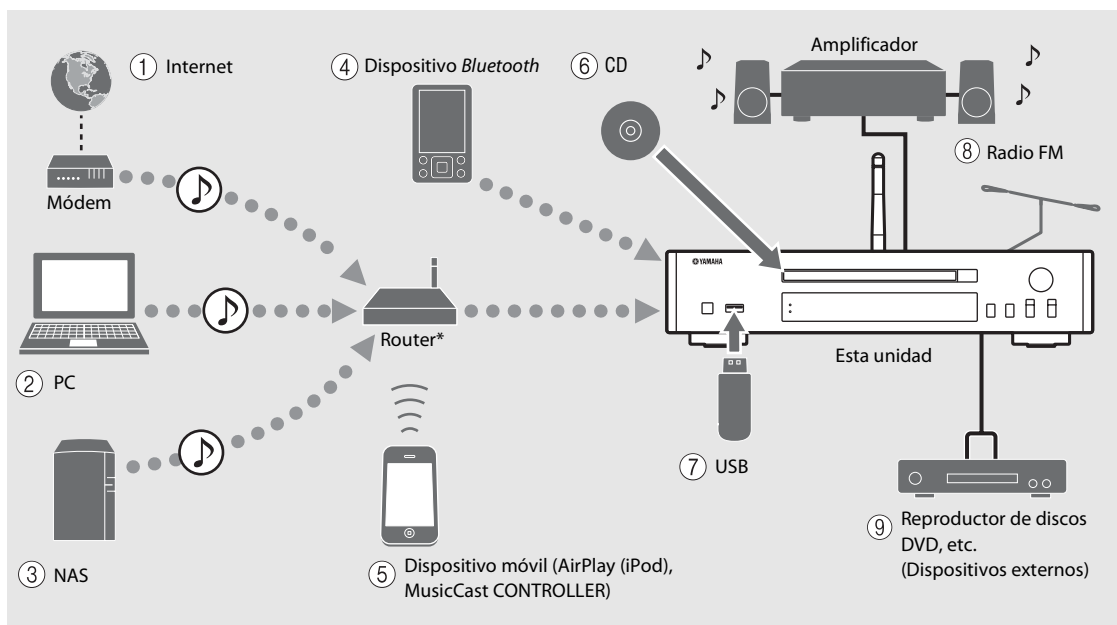

* Al usar un dispositivo móvil, es necesario un router inalámbrico (punto de acceso) de venta en comercios.

- ① Reproducir radio por Internet (↪ P.32)
- ② Reproducir archivos de música almacenados en su PC (↪ P.24)
- ③ Reproducir archivos de música almacenados en su NAS (↪ P.24)
- ④ Reproducir música de un dispositivo *Bluetooth* (↪ P.26)
- ⑤ Reproducir contenidos del iPod con AirPlay (↪ P.33)
Utilización de MusicCast CONTROLLER (↪ P.12)
- ⑥ Reproducir un CD (↪ P.22)
- ⑦ Reproducir música de un dispositivo USB (↪ P.23)
- ⑧ Escuchar emisoras de radio FM (↪ P.30)
- ⑨ Reproducir música de un dispositivo externo (↪ P.29)

Introducción

Compruebe los contenidos del paquete y los puntos más importantes de este manual.

Accesorios suministrados

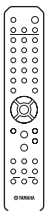

Mando a distancia

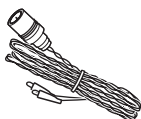

Antena de FM

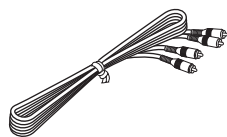

Cable estéreo RCA

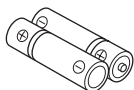

Pilas (× 2)
(AA, R6, UM-3)



Guía de instalación de
MusicCast

Acerca de este manual

- Las instrucciones e ilustraciones utilizadas en este manual hacen referencia al modelo CD-NT670, a menos que se indique lo contrario.
- Las instrucciones de utilización de la unidad utilizan como ejemplo principalmente el mando a distancia.
- Para hacer referencia a los dispositivos móviles Android e iOS, se utiliza el término “dispositivos móviles”. El tipo específico de dispositivo móvil se indica en las explicaciones según sea necesario.
- En este manual, “iPod” se utiliza también en referencia a un “iPhone” o un “iPad”.
- Las ilustraciones pueden no coincidir con el producto real.
- Símbolos:



Indica precauciones de uso de la unidad y las limitaciones.



Indica explicaciones complementarias para mejorar el uso.



Indica la página o las páginas de referencia correspondientes.

Nombre de la pieza

Familiarícese con todas las piezas y sus funciones.

Panel delantero

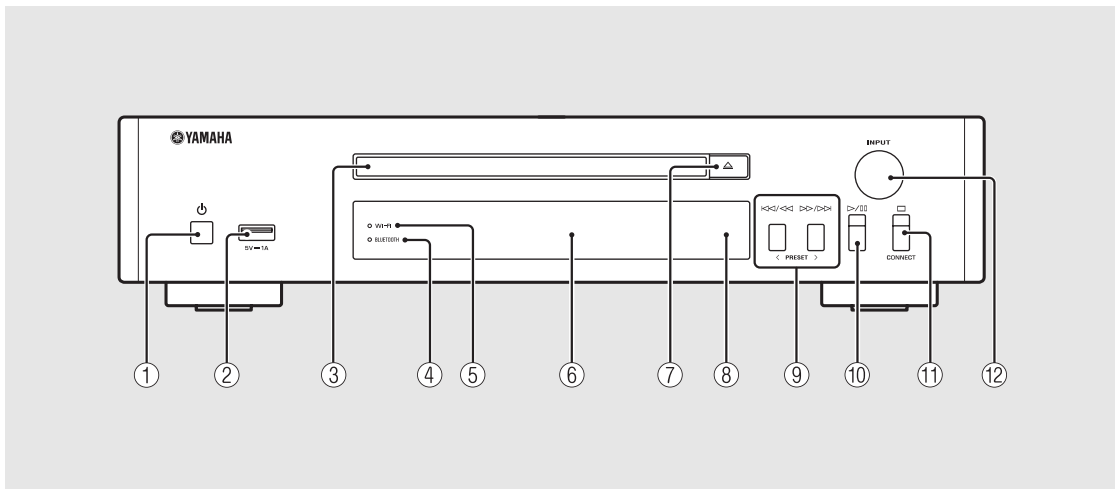

- ① **⏻ (Encendido)** (↪ P.11)
- ② **Toma USB** (↪ P.23)
- ③ **Bandeja de disco** (↪ P.22)
- ④ **Indicador Bluetooth** (↪ P.27)
- ⑤ **Indicador Wi-Fi** (↪ P.17)
- ⑥ **Visualizador del panel delantero** (↪ P.7)
- ⑦ **⏮ (Abrir/cerrar la bandeja de disco)** (↪ P.22)
- ⑧ **Sensor del mando a distancia**
- ⑨ **⏮/⏪ ⏩/⏭ (↪ P.22, 23, 25)**
PRESET </> (↪ P.31)
- ⑩ **▶/⏸ (Reproducción/pausa)**
(↪ P.22, 23, 25)
- ⑪ **⏹ (Parada)** (↪ P.22, 23, 25, 32)
CONNECT
Utilícelo para controlar la unidad con la aplicación "MusicCast CONTROLLER" para dispositivos móviles. Consulte la "Guía de instalación de MusicCast" para obtener más información.
- ⑫ **INPUT** (↪ P.22, 23)
Gire hacia la izquierda o la derecha para cambiar la fuente de audio. (La fuente aparece en el visualizador del panel delantero.)

Panel trasero

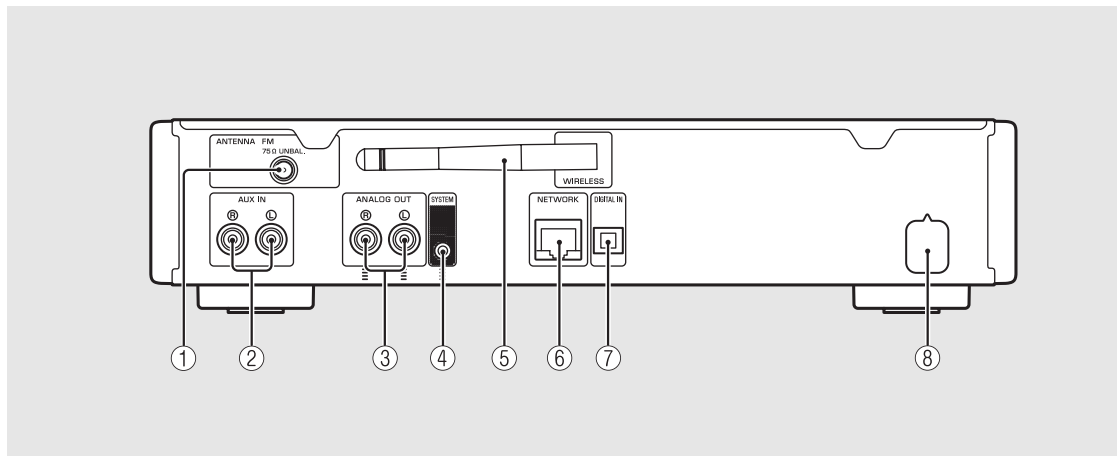

- ① Toma ANTENNA (↪ P.10)
- ② Tomas AUX IN (entrada RCA) (↪ P.29)
- ③ Tomas ANALOG OUT (↪ P.29)
- ④ Toma SYSTEM (entrada de minitoma)
Conecte aquí el amplificador integrado (A-670/A-U670).
Para obtener más información, consulte el manual de instrucciones entregado con el amplificador integrado.
- ⑤ Antena inalámbrica (↪ P.17)
- ⑥ Toma NETWORK (↪ P.13)
Para la conexión con una red mediante un cable de red disponible en el mercado.
- ⑦ Toma DIGITAL IN (entrada óptica) (↪ P.29)
- ⑧ Cable de alimentación (↪ P.11)

Visualizador del panel delantero

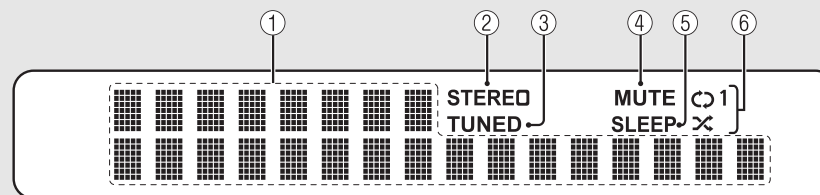

① Visualizador de información múltiple

Muestra diferentes tipos de información, como detalles sobre la música y la frecuencia de radio. Los caracteres que aparecen en el visualizador del panel delantero son únicamente alfanuméricos.

② Indicador STEREO

Se enciende cuando la unidad está recibiendo una señal intensa de una emisión estéreo FM.

③ Indicador TUNED

Se enciende cuando hay una emisora FM sintonizada en la unidad.

④ Indicador MUTE

Se enciende cuando el sonido se silencia (☞ P.8).

⑤ Indicador SLEEP

Se enciende cuando se establece el temporizador de apagado (☞ P.39).

⑥ Indicador de reproducción aleatoria/repetición

Se enciende al reproducir música del CD, el dispositivo USB o un ordenador en el modo de reproducción aleatoria o repetición (☞ P.34).



- El indicador MUTE solo funciona cuando el amplificador integrado (A-670/A-U670) está conectado al sistema.



Ajuste del brillo del visualizador

Puede ajustar el brillo del visualizador del panel delantero pulsando el botón **DIMMER** del mando a distancia (☞ P.8).

- Con cada pulsación del botón, el brillo cambia entre brillante (opción predeterminada), medio o apagado.

Mando a distancia

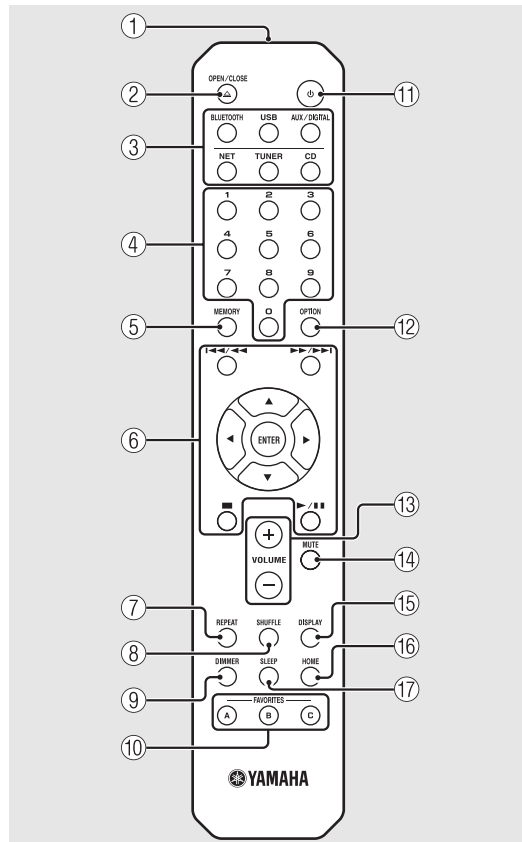

- ① Transmisor de señal infrarroja
- ② (Abrir/cerrar la bandeja de disco) (↪ P.22)
- ③ Botones de fuente
Permiten cambiar la fuente de audio reproducida.
- ④ Botones numéricos (↪ P.22, 36)
- ⑤ MEMORY (↪ P.30, 36)
- ⑥ Control de audio, botones de control de cursor (↪ P.22, 23, 25, 32)
- ⑦ REPEAT (↪ P.34)
- ⑧ SHUFFLE (↪ P.34)
- ⑨ DIMMER (↪ P.7)
- ⑩ FAVORITES (↪ P.37)
- ⑪ (Encendido) (↪ P.11)
- ⑫ OPTION (↪ P.40)
- ⑬ VOLUME +/-
Controlan el volumen.
- ⑭ MUTE
Activa o desactiva el sonido.

- ⑮ DISPLAY (↪ P.35)
- ⑯ HOME (↪ P.25, 32)
- ⑰ SLEEP (↪ P.39)

Colocación de las pilas

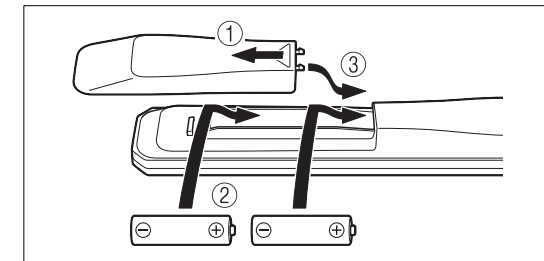

Fíjese en las marcas "+" y "-" de las pilas e introdúzcalas en la dirección correcta.

- ! Cambie las dos pilas cuando la distancia de funcionamiento del mando a distancia disminuya.
- Los indicadores VOLUME y MUTE solo funcionan cuando el amplificador integrado (A-670/A-U670) está conectado al sistema. Para obtener más información, consulte el manual de instrucciones entregado con el amplificador integrado.

Preparativos

Conecte un amplificador o una antena y encienda la unidad.

No conecte el cable de alimentación de la unidad hasta que haya terminado de conectar todos los cables.

Conexión del amplificador

Conecte el amplificador a la unidad, tal y como muestra la ilustración.

- Utilice el cable de clavijas estéreo suministrado para conectar la unidad a las tomas de entrada de audio del amplificador.

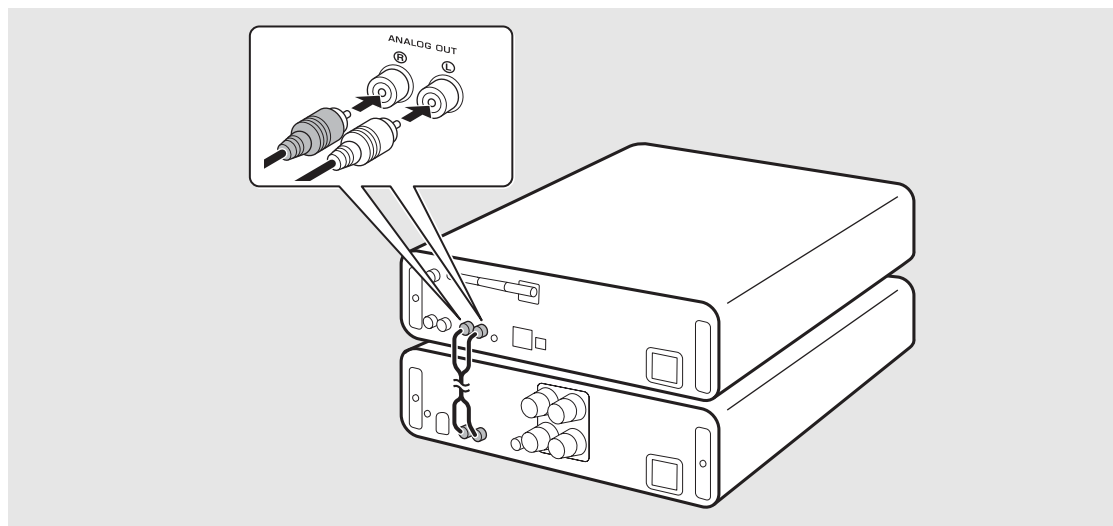

- Para reproducir contenidos con la unidad, asegúrese de conectar la unidad a un amplificador y a un altavoz.
- En función del dispositivo conectado o del entorno de conexión, es posible que los contenidos no se reproduzcan correctamente. Consulte también las especificaciones y los ajustes del dispositivo fuente.



- Es posible conectar altavoces autoalimentados a la unidad.

Conexión de la antena

- 1 Conecte la antena suministrada a la unidad.
- 2 Fíjela con chinchetas en un lugar que permita obtener una buena recepción.

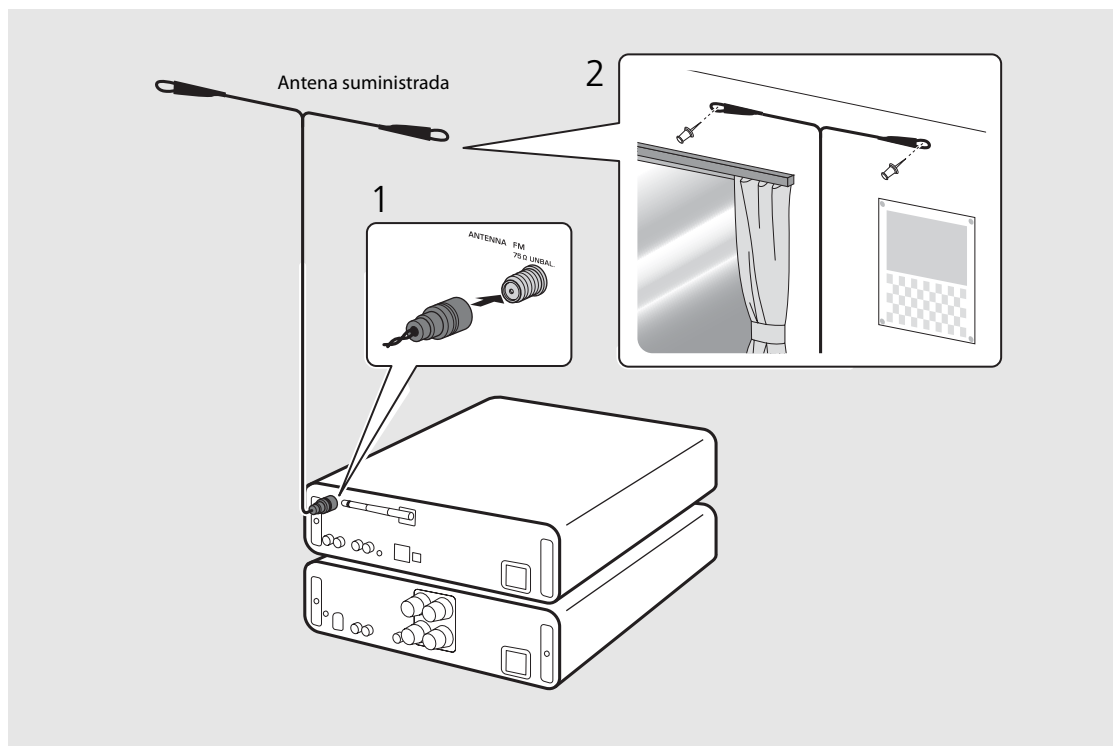

- Asegúrese de extender la antena tal y como muestra la ilustración.
- Si la recepción de radio con la antena suministrada no es buena, es posible adquirir por separado una antena exterior para mejorar la recepción.

Encendido de la unidad

Conecte el cable de alimentación en la toma de corriente y pulse .

- La unidad se enciende.
- Pulse  de nuevo para apagarla (modo de espera).
- Puede seleccionar el “modo de espera Eco”, que consume menos energía. En el “modo de espera Eco”, algunas operaciones están restringidas. (Véase la tabla de la derecha.)



Configuración del modo de espera Eco

Para configurar el modo de espera Eco, es necesario apagar el modo de espera de red.

1 Pulse .

- Aparece el menú de opciones en el visualizador del panel delantero.

2 Configuración del modo de espera Eco.

- Seleccione estas opciones en este orden [System Config] - [Net Standby].
- Seleccione [Off] con / y pulse **ENTER** para confirmar.

3 Pulse  para finalizar el ajuste.

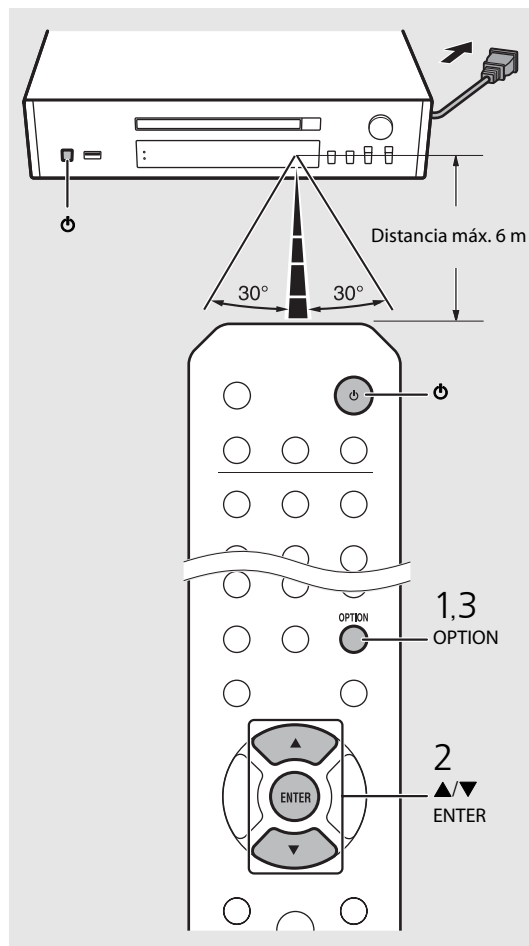

Estado en el modo de espera/espera Eco

	En espera	Espera Eco
Carga de dispositivos USB	✓	—
Utilización de los botones de fuente*	✓	✓
Carga/expulsión de CD	✓	✓
AirPlay	✓	—
Control desde la aplicación	✓	—
Bluetooth	✓	—

* Funcionamiento solo con mando a distancia

Opciones de alimentación del menú (System Config)

(Negrita: opción predeterminada)

AutoPowerStdby

Configure esta opción si desea que la unidad acceda automáticamente al estado de espera.

(On, Off)

Al seleccionar On, la unidad accede automáticamente al estado de espera si se dan las condiciones siguientes, diferentes según la fuente de música.

- Red/Bluetooth/CD/USB: no se realiza ninguna operación ni se reproduce ningún contenido durante 20 minutos.
- Otras fuentes: no se realiza ninguna operación durante 8 horas.



- Si no se ha ajustado la conexión de red, active la alimentación (on) para que aparezca “Share WiFi Set” en el panel delantero y active una búsqueda automática de dispositivos iOS. Consulte “Compartir la configuración de un dispositivo iOS” (P.19) para ver información detallada sobre el dispositivo iOS y la conexión de red.

Configurar la conexión de red

Elija el método que desea utilizar para conectarse a la red. Puede reproducir archivos de música almacenados en su PC, en dispositivos móviles, en NAS compatibles con DLNA* o contenidos de audio de Internet conectando esta unidad a la red. También puede controlar la unidad desde su dispositivo móvil.

* Digital Living Network Alliance

Elegir el método de conexión

Usar "MusicCast CONTROLLER" para establecer la conexión

Puede configurar la conexión de red utilizando la aplicación "MusicCast CONTROLLER" gratuita instalada en su dispositivo móvil.

Consulte la "Guía de instalación de MusicCast" para obtener más información.

Además de configurar la red, MusicCast CONTROLLER le permite:

- Reproducir canciones almacenadas en ordenadores (servidores)
- Seleccionar una emisora de radio por Internet
- Emitir y recibir audio entre la unidad y otros dispositivos MusicCast de Yamaha

Establecer la conexión desde la unidad

Si no utiliza "MusicCast CONTROLLER", puede usar los siguientes métodos para conectarse a la red.

Conexión a una red con cable

Configurar la conexión a una red con cable (☞ P.15).

Conexión a una red inalámbrica

Configurar la conexión a una red inalámbrica (☞ P.17).

Conexión mediante Wireless Direct

Configurar la conexión Wireless Direct con un dispositivo móvil (☞ P.20).



- Se recomienda usar una conexión con cable para garantizar la estabilidad de la conexión.
- Para obtener más información sobre la conexión a Internet, consulte los manuales de instrucciones de sus dispositivos de red.
- Si utiliza un router compatible con DHCP, no es necesario realizar la configuración de red de la unidad. Si utiliza un router no compatible con DHCP, realice la configuración de la red en [Network Config], dentro de las opciones (☞ P.40).
- Cierta software de seguridad instalado en el equipo o la configuración del firewall de los dispositivos de red (como un enrutador), podrían impedir el acceso de la unidad a los dispositivos de red o a Internet. En este caso, modifique la configuración del software de seguridad o los dispositivos de red.
- Si configura manualmente la subred, todos los servidores deben estar conectados a la misma subred que la unidad (☞ P.41).

Preparar la conexión de red

Preparativos para la conexión a una red con cable

Conecte la unidad al router, tal y como se muestra en la parte derecha.

- Realice la conexión con un cable de red STP (par trenzado con protección) disponible en el mercado (cable de conexión directa CAT-5 o superior).

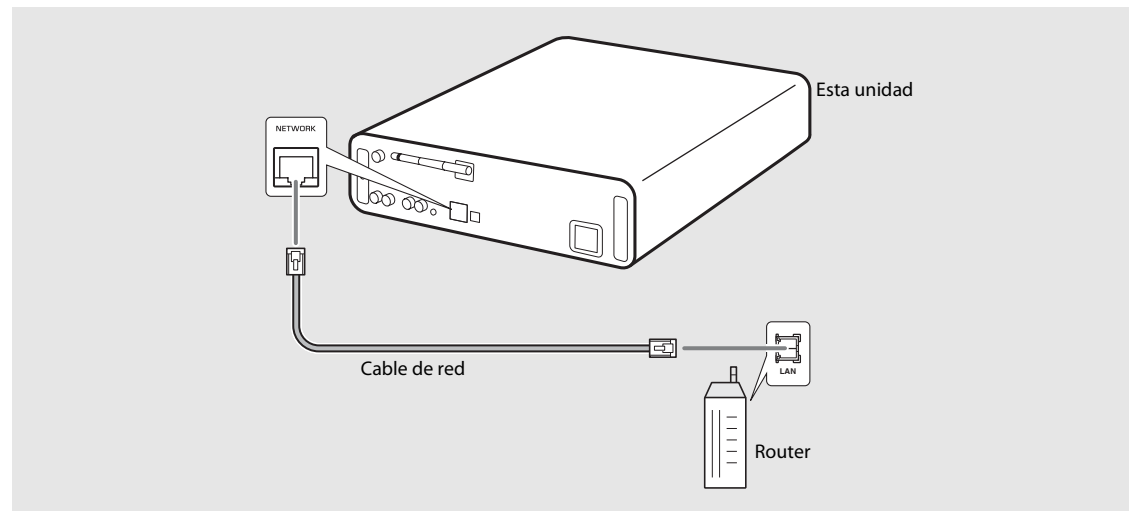

Preparativos para la conexión a una red inalámbrica

Enderece la antena inalámbrica.

- Enderece la antena inalámbrica situada en el panel trasero de la unidad.

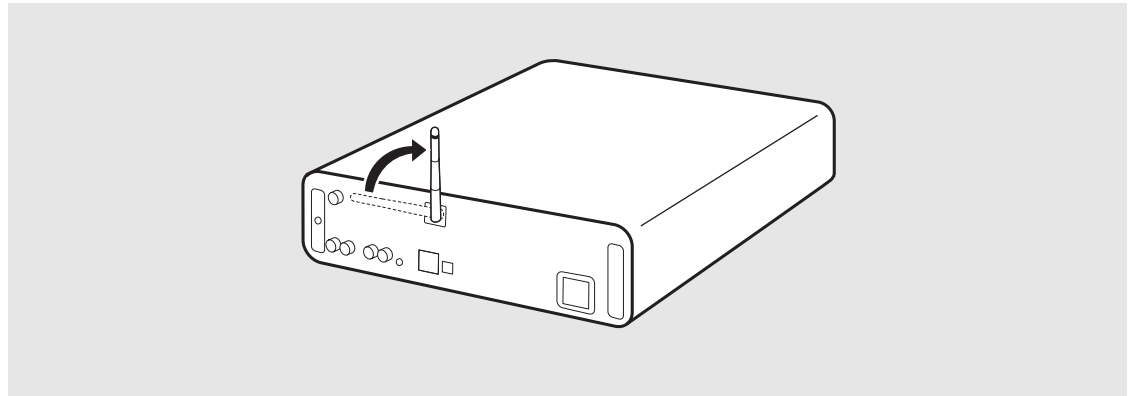

- Mueva la antena con cuidado. De lo contrario, podría sufrir daños.
- Compruebe la orientación de la parte móvil e inclínela en la dirección correcta.
- No quite la antena.

Conexión a la red con cable

Conecte la unidad a la red usando un cable. Antes, debe conectar la toma NETWORK de la unidad al router mediante un cable de red (P.13).

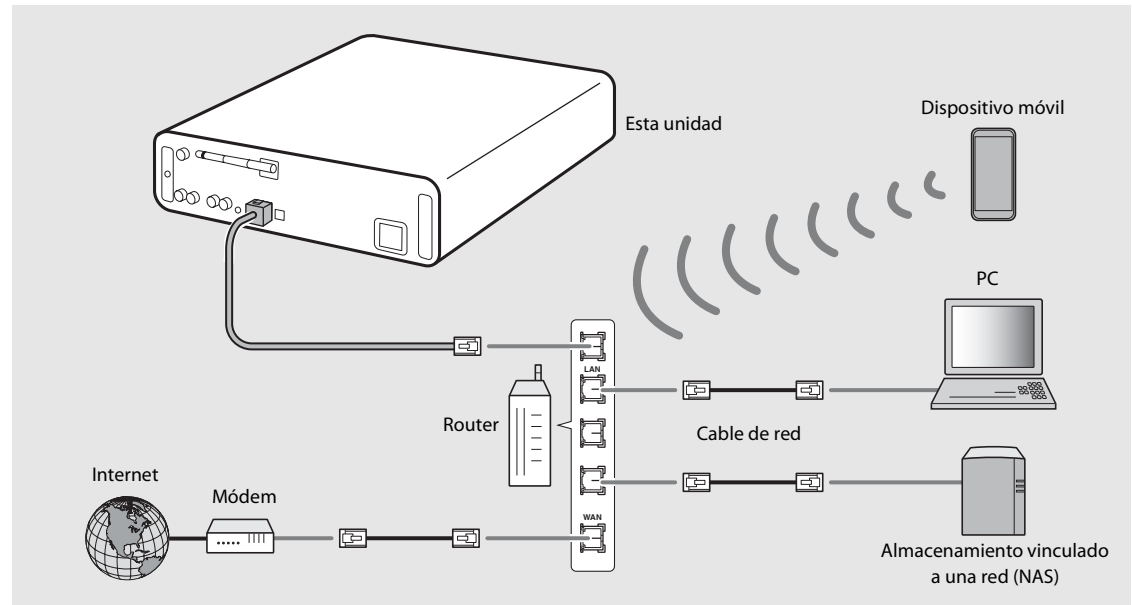

- 1** Pulse **OPTION**.
 - Aparece el menú de opciones en el visualizador del panel delantero.
- 2** Seleccione [Network Config] con **▲/▼** y pulse **ENTER**.
- 3** Seleccione [Select Network] con **▲/▼** y pulse **ENTER**.
- 4** Seleccione [Wired] con **▲/▼** y pulse **ENTER**.
 - [Wired] es la opción predeterminada en esta unidad.

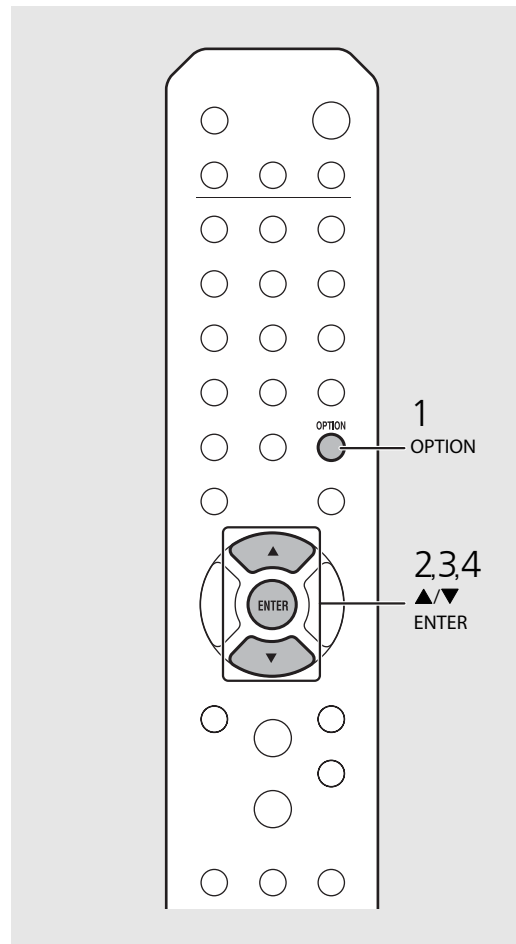

Conexión a la red inalámbrica

Conecte la unidad a la red de forma inalámbrica. Enderece primero la antena inalámbrica de la unidad (☞ P.14).

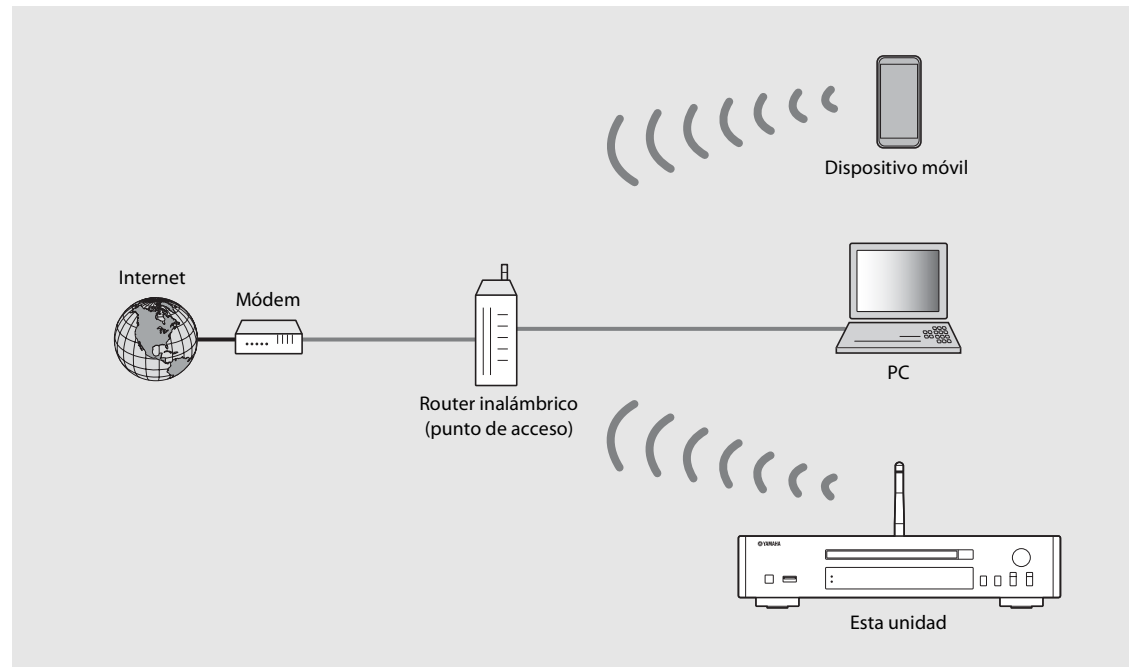

- No es posible usar este método y combinarlo con la conexión a una red con cable o con Wireless Direct.
- Si la unidad está lejos del router inalámbrico (punto de acceso), quizás no pueda establecerse la conexión. En este caso, reduzca la distancia entre ambos.





- Si no es posible conectar la unidad al router inalámbrico (punto de acceso), puede utilizar Wireless Direct para reproducir archivos de música de dispositivos móviles (☞ P.20).
- Una vez establecida la conexión, el indicador Wi-Fi se enciende.

Configuración con el botón WPS

Es muy fácil establecer la conexión pulsando el botón WPS del router inalámbrico (punto de acceso).

- Es necesario disponer de un router inalámbrico (punto de acceso) con el botón WPS.

- 1 Pulse  .
 - Aparece el menú de opciones en el visualizador del panel delantero.
- 2 Seleccione [Network Config] con ▲/▼ y pulse  .
- 3 Seleccione [Select Network] con ▲/▼ y pulse  .
- 4 Seleccione [Wireless] con ▲/▼ y pulse  .
- 5 Seleccione [WPS] con ▲/▼ y pulse  .
- 6 Pulse el botón WPS en el router inalámbrico (punto de acceso).

Acerca de WPS

WPS (Wi-Fi Protected Setup, Configuración Protegida de Wi-Fi) es una norma creada por Wi-Fi Alliance que permite conectarse fácilmente a una red doméstica inalámbrica.

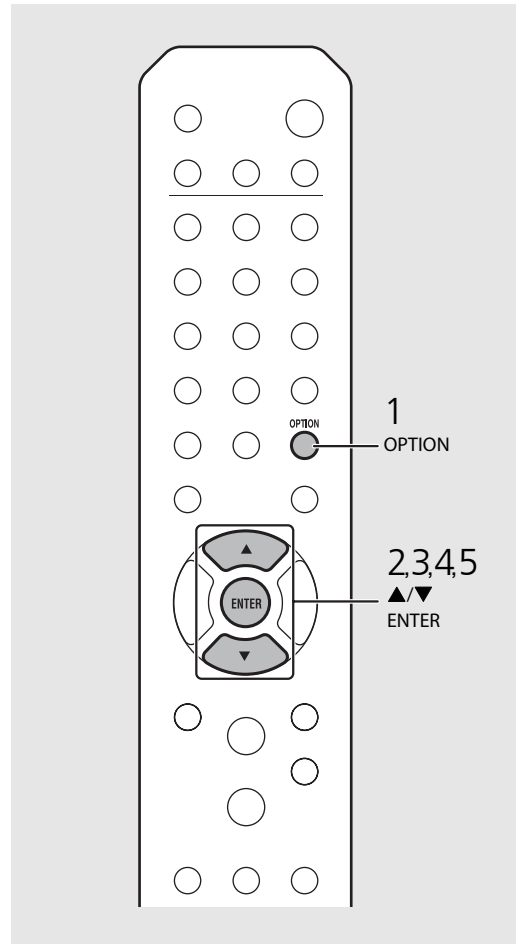

- Una vez establecida la conexión, el indicador Wi-Fi se enciende.

Compartir la configuración de un dispositivo iOS

Es posible aplicar la configuración de red de su dispositivo iOS (iPhone u otros dispositivos iOS) a la unidad para que la conexión del dispositivo a la unidad sea más sencilla. Antes de empezar con la configuración, compruebe que su dispositivo iOS esté conectado al router inalámbrico (punto de acceso).

- 1 Pulse **OPTION**.
 - Aparece el menú de opciones en el visualizador del panel delantero.
- 2 Seleccione [Network Config] con ▲/▼ y pulse **ENTER**.
- 3 Seleccione [Select Network] con ▲/▼ y pulse **ENTER**.
- 4 Seleccione [Wireless] con ▲/▼ y pulse **ENTER**.
- 5 Seleccione [Share WiFi Set] con ▲/▼ y pulse **ENTER**.
 - En el visualizador del panel delantero aparecerá un mensaje sobre la inicialización de la red. Pulse **ENTER**.
- 6 Acceda a la pantalla de configuración de la conexión Wi-Fi en el dispositivo iOS y selecciona la unidad en "SETUP A NEW AIRPLAY SPEAKER...".
 - Siga las instrucciones en pantalla mostradas en el dispositivo iOS.

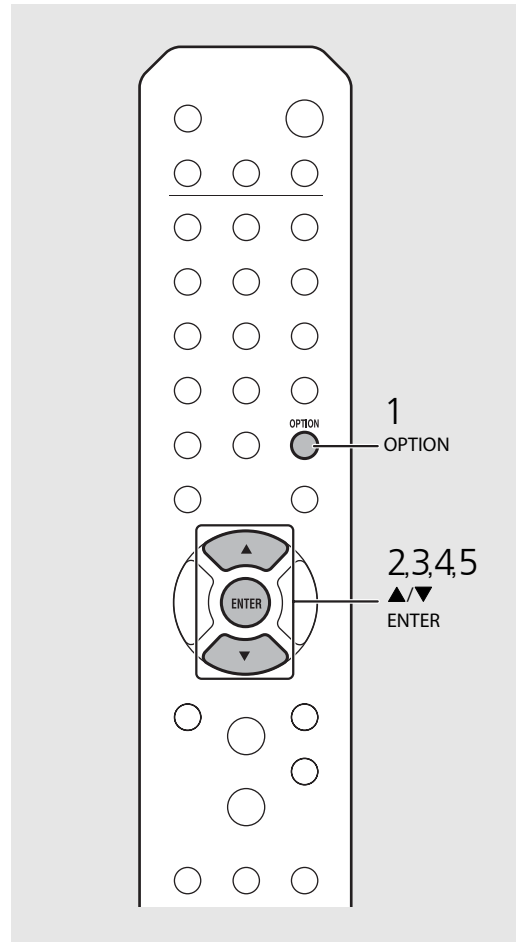

- Es necesario un dispositivo iOS con iOS7.1 o posterior.
- Si la configuración de red del dispositivo iOS es compartida, se inicializarán todos los ajustes de conexión a redes y *Bluetooth*. También se inicializará la información de la cuenta de los servicios de streaming.



- Una vez establecida la conexión, el indicador Wi-Fi se enciende.

Establecer la conexión Wireless Direct con un dispositivo móvil

Conecte la unidad directamente al dispositivo móvil de forma inalámbrica.
Enderece primero la antena inalámbrica de la unidad (☞ P.14).

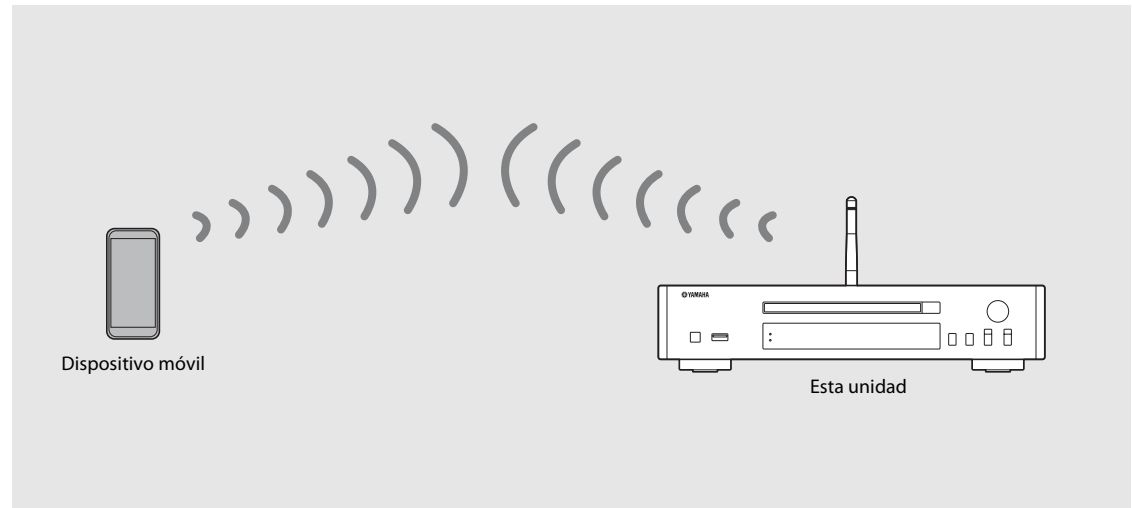

- No es posible usar este método y combinarlo con la conexión a una red con cable o a una red inalámbrica.
- Si utiliza Wireless Direct, no podrá conectar la unidad a Internet. Por lo tanto, no podrá acceder a servicios de Internet, como la radio por Internet.
- Para obtener más información sobre la conexión Wi-Fi del dispositivo móvil, consulte la guía del usuario del dispositivo móvil.

- 1 Pulse **OPTION**.
 - Aparece el menú de opciones en el visualizador del panel delantero.
- 2 Seleccione [Network Config] con **▲/▼** y pulse **ENTER**.
- 3 Seleccione [Select Network] con **▲/▼** y pulse **ENTER**.
- 4 Seleccione [WiFi Direct] con **▲/▼** y pulse **ENTER**.
- 5 Seleccione el método de seguridad deseado con **▲/▼** y pulse **ENTER**.
 - Opciones disponibles: [OPEN], [WPA2-PKS(AES)]
- 6 Compruebe el SSID y la clave de seguridad.
 - Estos valores son necesarios para la configuración Wi-Fi del dispositivo móvil.
 - Puede consultar el valor desde el menú de opciones - [Network Info] - [WiFi Direct Info].
- 7 Configure los parámetros de Wi-Fi del dispositivo móvil.
 - Active la función Wi-Fi del dispositivo móvil.
 - Cuando aparezcan los puntos de acceso, seleccione el SSID que ha consultado en el paso 6.
 - Cuando el terminal le indique que debe introducir una contraseña, introduzca la clave de seguridad que ha consultado en el paso 6.

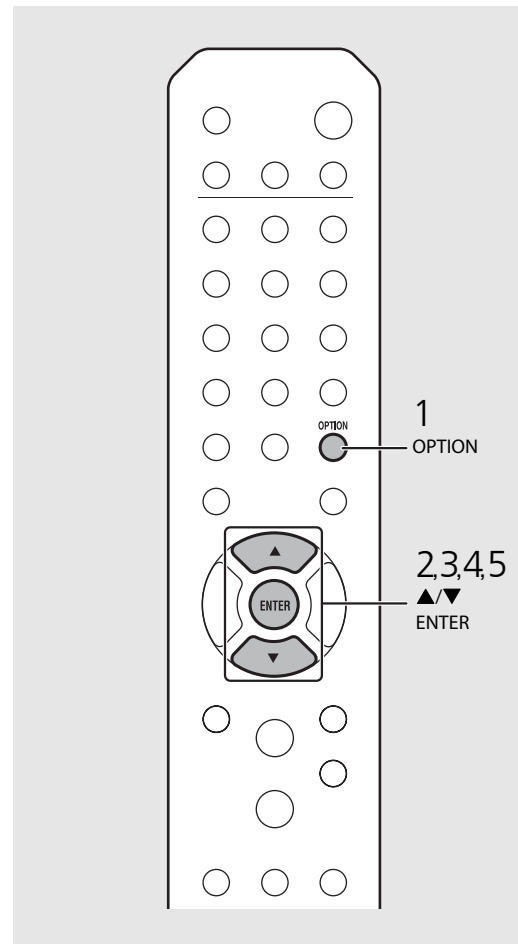



- Si selecciona [OPEN] en el paso 5, puede que la conexión no sea segura ya que no estará cifrada.





Reproducir música de un CD

Esta unidad permite la reproducción de CD de audio y CD de datos con archivos MP3/WMA grabados.



Para obtener información sobre los CD que pueden reproducirse, consulte "Dispositivos y soportes compatibles" (P.49).

- 1 Gire INPUT para seleccionar [CD] o pulse  en el mando a distancia.
- 2 Introduzca un CD en la bandeja de disco.
 - Pulse  para abrir/cerrar la bandeja de disco.
- 3 Se inicia la reproducción.

Las funciones del mando a distancia se detallan a continuación.

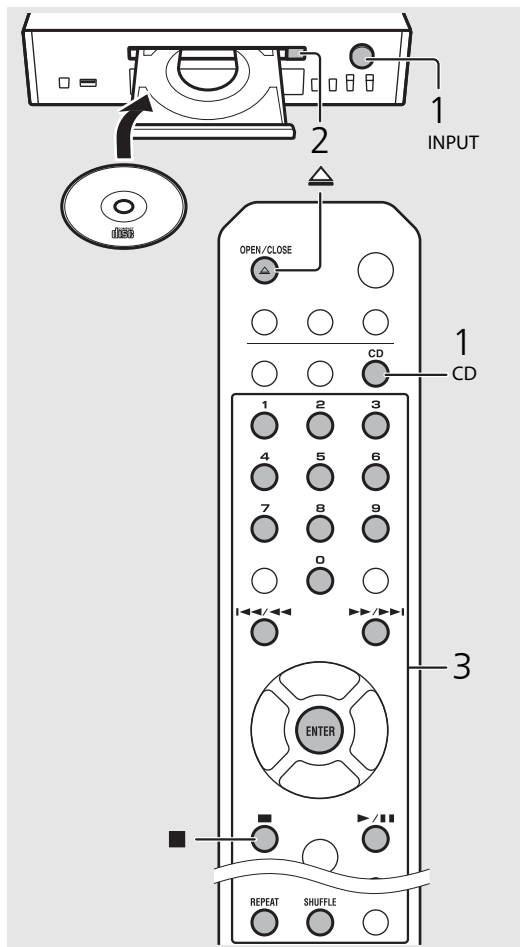
	Reproducción/pausa
	Parada
	Salta al principio de la canción reproducida o a la canción anterior/mantenga pulsado para retroceder rápido.
	Salta a la siguiente canción/mantenga pulsado para avanzar rápido.
SHUFFLE	Inicia la reproducción aleatoria (☞ P.34).
REPEAT	Inicia la reproducción de repetición (☞ P.34).
1 - 9, 0	Especifica el número de canción.
ENTER	Confirmación del número de canción seleccionado con los botones numéricos.



- Cuando se detiene un CD de datos, la reproducción se reanuda desde el principio de la última canción reproducida. Si pulsa  con la reproducción detenida, se cancelará la reanudación de la reproducción.
- Puede cancelar el número de canción seleccionado con los botones numéricos pulsando .
- Si apaga la unidad con el CD seleccionado como fuente de música y con un CD cargado, la unidad reproducirá automáticamente el CD cargado la próxima vez que encienda la unidad.

Reproducir música de dispositivos USB

Esta unidad permite reproducir dispositivos USB con archivos de música grabados.

Para obtener información sobre los dispositivos USB que pueden reproducirse, consulte “Dispositivos y soportes compatibles” (P.49).



1 Gire INPUT para seleccionar [USB] o pulse  en el mando a distancia.

2 Conecte un dispositivo USB al puerto USB.

3 Busque una canción y selecciónela.

	Mostrar otra opción.
ENTER/▶	Confirma la opción seleccionada y pasa al siguiente nivel o inicia la reproducción.
HOME	Muestra la opción del nivel superior.
◀	Vuelve a la opción anterior.
DISPLAY	Pone fin a la búsqueda y muestra la información de los contenidos reproducidos.

4 Se inicia la reproducción.

	Reproducción/pausa
	Pasa a la canción siguiente o anterior de la carpeta.
	Parada
SHUFFLE	Inicia la reproducción aleatoria (☞ P.34).
REPEAT	Inicia la reproducción de repetición (☞ P.34).

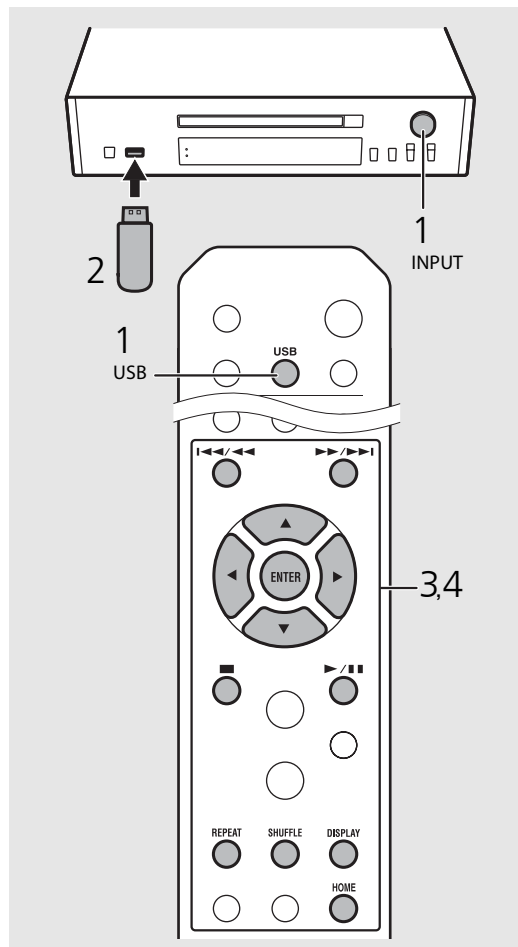

- Es posible que algunos dispositivos USB no funcionen correctamente aunque cumplan los requisitos. No se garantizan la reproducción y alimentación de todos los dispositivos USB.
- Yamaha y sus proveedores declinan toda responsabilidad por la pérdida de los datos guardados en un dispositivo USB conectado a la unidad. Como medida de precaución, recomendamos realizar copias de seguridad de todos los archivos importantes.



- Interrumpa la reproducción antes de desconectar un dispositivo USB.
- Un dispositivo USB se carga automáticamente una vez conectado a la unidad, excepto en el modo de espera Eco.

Reproducir canciones de un ordenador

Esta unidad permite reproducir archivos de música como MP3, WMA o FLAC (formato de compresión de datos de audio sin pérdida) almacenados en el ordenador (servidor) conectado a la red o NAS. Solo tiene que moverse por el visualizador del panel delantero y seleccionar el archivo de música que desee.

Configuración del uso compartido multimedia de los archivos de música

Para reproducir archivos de música en su ordenador con esta unidad, tiene que configurar el uso compartido de multimedia entre la unidad y el ordenador (Windows Media Player 11 o posterior). En este ejemplo, se utiliza la configuración con el Reproductor Windows Media 12 en Windows 7.

- 1 Inicie el Windows Media Player 12 en su PC.
- 2 Seleccione "Stream" y, a continuación, "Turn on media streaming".
 - Aparece la ventana del panel de control del PC.
- 3 Haga clic en "Turn on media streaming".
- 4 Seleccione "Allowed" en la lista desplegable junto al nombre del modelo de unidad.
- 5 Haga clic en "OK" para salir.

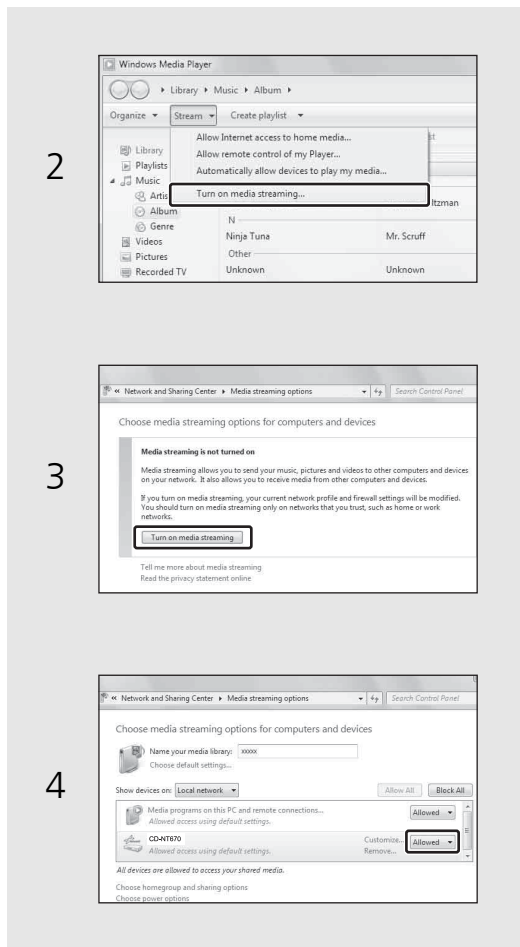

- Para obtener más información sobre la configuración del uso compartido de contenidos multimedia, consulte la ayuda de Windows Media Player.

Para un PC o NAS con otro software de servidor DLNA instalado

Consulte el manual de instrucciones del dispositivo o software y configure el uso compartido de multimedia.



Reproducción de canciones en el PC

1 Pulse  repetidamente y seleccione [Server].

2 Busque una canción y selecciónela.

	Mostrar otra opción.
ENTER/▶	Confirmar la opción seleccionada y pasar al siguiente nivel o iniciar la reproducción.
HOME	Mostrar la opción del nivel superior.
◀	Volver a la opción anterior.
DISPLAY	Fin de la exploración y visualización de la información de los contenidos reproducidos.

3 Se inicia la reproducción.

	Reproducción/pausa
	Pasar a la canción siguiente o anterior de la carpeta.
■	Parada
SHUFFLE	Inicia la reproducción aleatoria (☞ P.34).
REPEAT	Inicia la reproducción de repetición (☞ P.34).

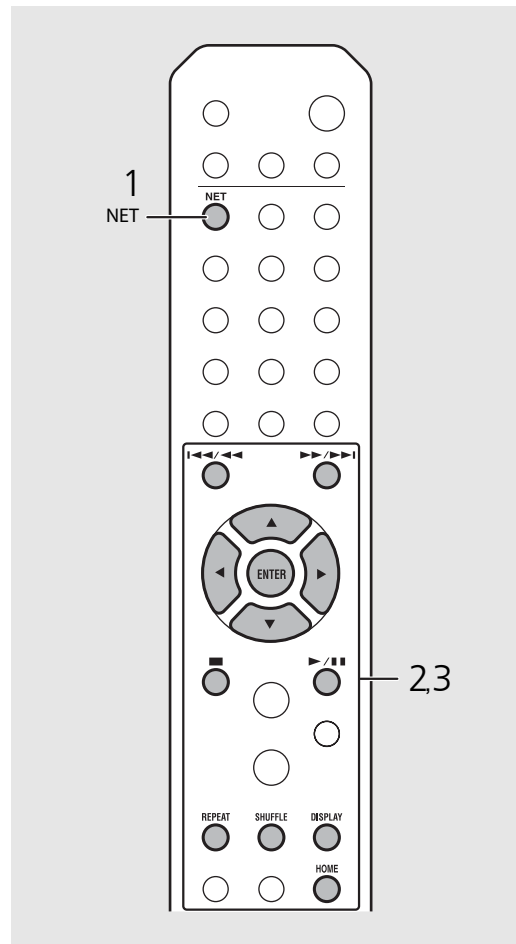

- Si no es posible reproducir los contenidos, compruebe las conexiones de red y los ajustes del router y, a continuación, conecte la unidad y el PC a la misma red.
- Los archivos de música del PC pueden memorizarse (☞ P.36).

Reproducir música a través de una conexión *Bluetooth*

Podrá escuchar música desde un dispositivo *Bluetooth* compatible y de forma inalámbrica.

Emparejar un dispositivo *Bluetooth* con la unidad

Al conectar un dispositivo *Bluetooth* a la unidad por primera vez, es necesario que dicho dispositivo se registre en la unidad. Este proceso se denomina "pairing". Al finalizar el emparejamiento, se puede llevar a cabo una segunda conexión mediante un par de pasos sencillos.

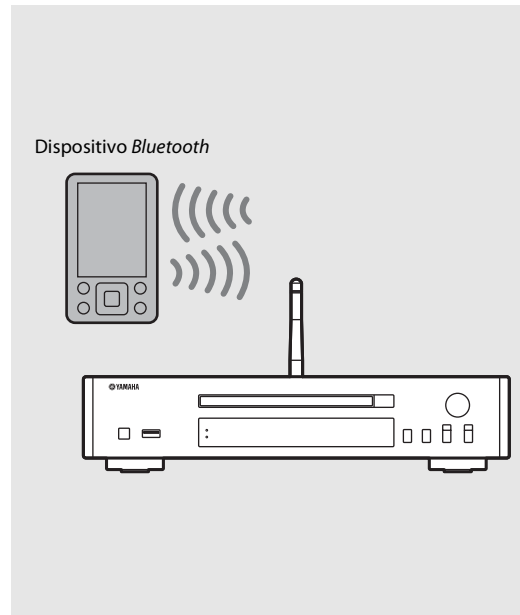
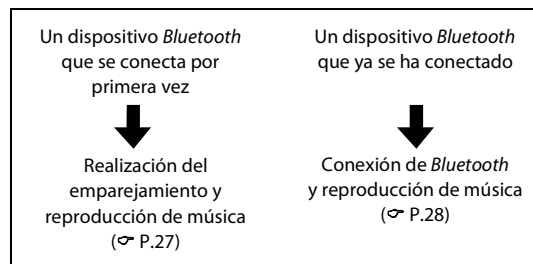

- Si se elimina la información del emparejamiento de un dispositivo, tendrá que volver a realizar el emparejamiento de dicho dispositivo para volver a conectarlo.

Realización del emparejamiento y reproducción de música

- 1 Pulse  para establecer la fuente al *Bluetooth*.
- 2 Active la función *Bluetooth* en su dispositivo.
- 3 En la configuración del *Bluetooth* del dispositivo, seleccione la unidad (nombre de red de la unidad).
 - Al completarse el emparejamiento, el indicador de *Bluetooth* se ilumina al establecerse una conexión *Bluetooth*.
 - Si el dispositivo no se conecta a la unidad de forma automática al completarse el emparejamiento, vuelva a seleccionar la unidad (nombre de red de la unidad) en la configuración del *Bluetooth* de su dispositivo.
 - Para obtener más información, consulte el manual de instrucciones de su dispositivo.
- 4 Reproduzca música en su dispositivo.



- Si ya hay otro dispositivo conectado a la unidad, mantenga pulsado **BLUETOOTH** para finalizar la conexión *Bluetooth* y, a continuación, realice el emparejamiento con el nuevo dispositivo.
- Encontrará el nombre de la red en el menú de opciones.
- Si durante la operación de emparejamiento se solicita una clave de paso, introduzca el número "0000".

Conexión de un dispositivo *Bluetooth* emparejado y reproducción de música

Si la unidad se conecta a otro dispositivo por conexión *Bluetooth*, finalice dicha conexión (consulte "Finalización de conexión *Bluetooth*" que aparece a la derecha) antes de conectarla al dispositivo objetivo.

1 Lleve a cabo la conexión *Bluetooth*.

- **Conexión desde la unidad:** pulse **BLUETOOTH**.
- **Conexión desde el dispositivo *Bluetooth*:** active la función *Bluetooth* del dispositivo conectado y seleccione la unidad (nombre de red de la unidad) en la lista de dispositivos disponibles.
- El indicador de *Bluetooth* se ilumina al establecerse una conexión.

2 Reproduzca música en el dispositivo conectado.

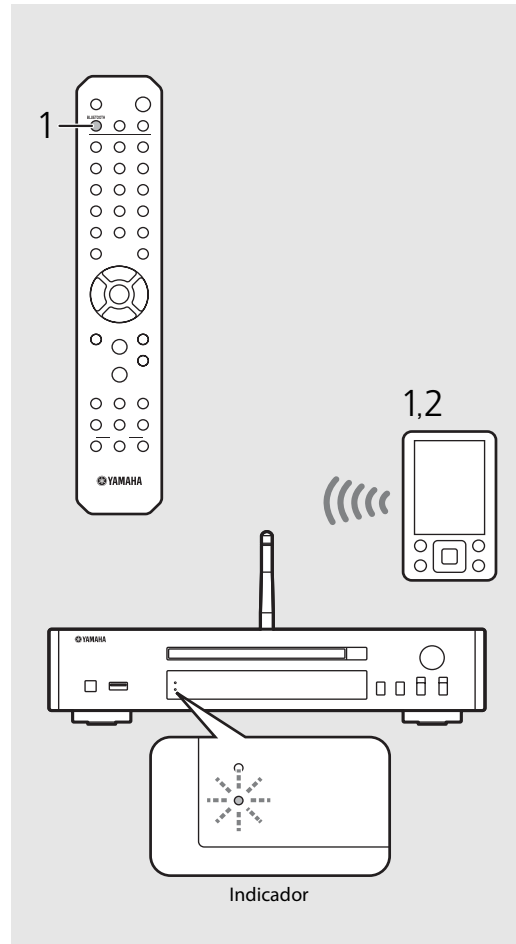

- **Baje el volumen del amplificador conectado a la unidad antes de iniciar la reproducción.** De lo contrario, el volumen de la reproducción podría ser excesivo.



- Si se conecta desde la unidad, dicha unidad buscará el dispositivo *Bluetooth* que se conectó la última vez. En este caso, asegúrese de que la función *Bluetooth* del dispositivo esté activada.

Finalizar la conexión *Bluetooth*

- La conexión *Bluetooth* puede finalizarse realizando uno de los siguientes pasos.
 - Finalice la conexión *Bluetooth* desde el dispositivo conectado.
 - Cambiar a otra fuente de entrada.
 - Mantenga pulsado **BLUETOOTH**.
 - Establecer la unidad en modo de espera.

Reproducir música de dispositivos externos

Esta unidad permite reproducir dispositivos externos, como un reproductor de DVD. Utilice las tomas (DIGITAL IN o AUX IN) en función del dispositivo que vaya a conectar (P.6). Para conectar un dispositivo externo, consulte el manual de instrucciones suministrado con cada dispositivo.

1 Desconecte el cable de alimentación de la unidad y conecte el dispositivo externo a la unidad.

- Prepare los cables (disponibles en el mercado) para la conexión.

2 Vuelva a conectar el cable de alimentación de la unidad a la toma de corriente y pulse **⏻** para encender la unidad.

3 Cambie la fuente de música.

- Cada vez que pulse **AUX/DIGITAL**, la fuente seleccionada cambiará entre AUX IN (entrada analógica) y DIGITAL IN (entrada digital).

4 Reproduzca el dispositivo externo conectado.

- Para obtener más información sobre la reproducción, consulte el manual de instrucciones suministrado con el dispositivo externo.

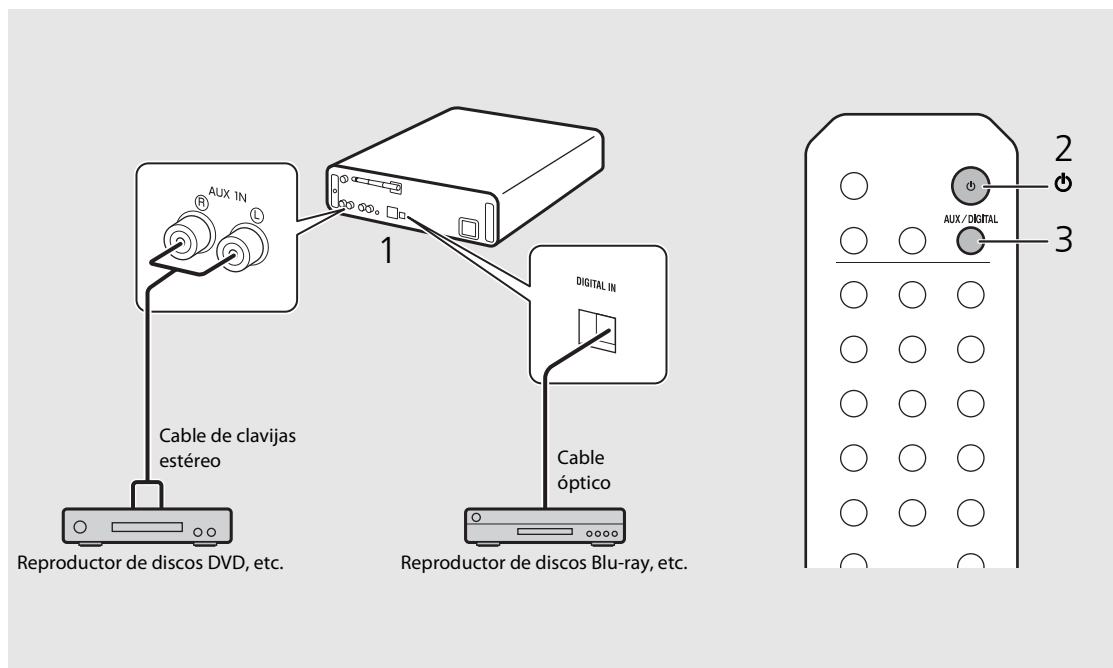

- **Baje el volumen del amplificador conectado a la unidad antes de la conexión.** De lo contrario, el volumen de la reproducción podría ser excesivo.

Escuchar emisoras de radio FM

Para escuchar la radio FM, conecte la antena suministrada.

Consulte "Conexión de la antena" (P.10) para obtener más información sobre cómo conectar la antena a la unidad.

Sintonizar emisoras FM

1 Pulse .

2 Mantenga pulsado .

- Empieza la sintonización automática, que se detiene automáticamente cada vez que se sintoniza una emisora.

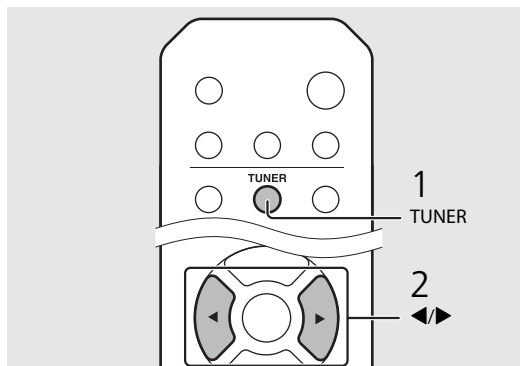

- Si la recepción de la emisora es débil, puede sintonizar una emisora manualmente pulsando el botón  varias veces.

Memorización de emisoras FM

Memorización automática

Sintoniza las emisoras con una buena recepción y las memoriza automáticamente.

1 Pulse .

2 Mantenga pulsado  durante 2 segundos o más.

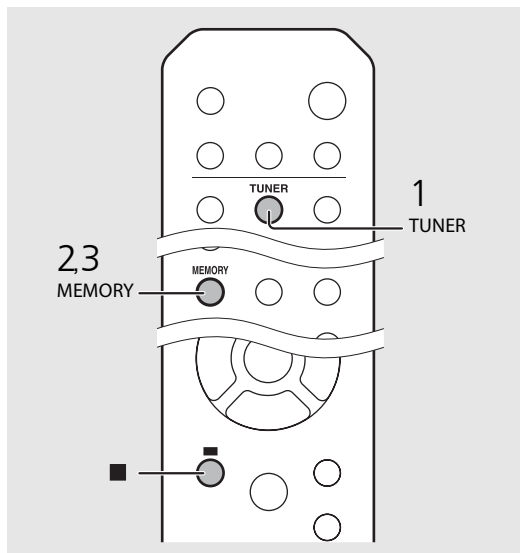

3 Pulse .

- Empieza la memorización automática y, una vez finalizada, aparece "Completed!" en el visualizador del panel delantero.





- La memorización automática sustituye todas las emisoras almacenadas previamente por las nuevas emisoras guardadas.



- Es posible presintonizar un máximo de 30 emisoras FM.
- Para cancelar la memorización automática, pulse .
- También puede memorizar una emisora automáticamente desde el menú de opciones ( P.40).



Memorización manual

- 1 Sintonice la emisora que desee memorizar (↺ P.30).
- 2 Pulse .
 - El número de memoria parpadea en el visualizador del panel delantero.
- 3 Pulse  para seleccionar el número de memoria que desee.
- 4 Pulse  para memorizar la emisora.



Memory
#FM01 88.50MHz

Selección de emisoras FM memorizadas

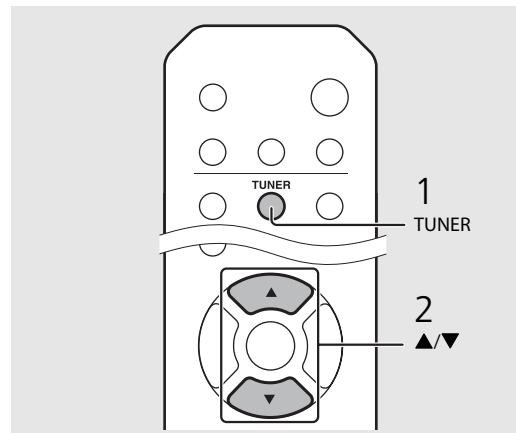
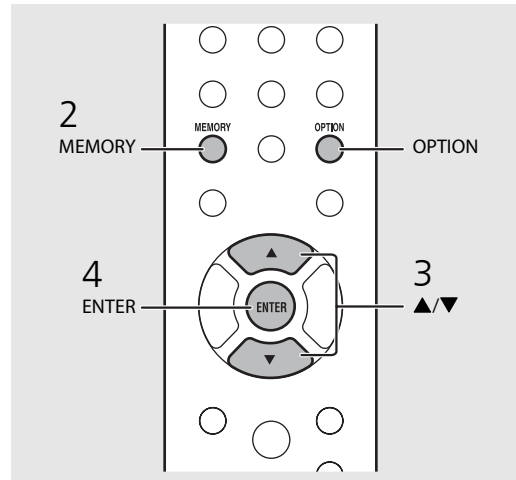

- 1 Pulse .
- 2 Pulse  para seleccionar una emisora.



- Para cancelar la memorización manual, pulse .

Eliminación de una emisora memorizada

Utilice el ajuste de opciones para eliminar una emisora memorizada.

- 1 Pulse **OPTION** con FM como fuente seleccionada.
 - Aparece el menú de opciones en el visualizador del panel delantero.
 - Para cancelar la eliminación de emisoras memorizadas, pulse **OPTION**.
- 2 Pulse  para seleccionar [Preset Delete] y, después, pulse **ENTER**.
- 3 Pulse  para seleccionar el número de memoria que desee eliminar.
- 4 Pulse **ENTER**.
 - La emisora memorizada se eliminará y aparecerá [Deleted!] en el visualizador del panel delantero.
- 5 Pulse **OPTION** para finalizar el ajuste.

Escuchar la radio por Internet

Tiene la posibilidad de escuchar emisoras de radio de todo el mundo por Internet. Asegúrese de que la unidad esté correctamente conectada a Internet (☞ P.12).

- 1 Pulse  repetidamente y seleccione [NetRadio].
- 2 Navegue por Internet y seleccione una emisora de radio.



- Las funciones del mando a distancia se detallan a continuación.

▲/▼	Mostrar otra opción.
ENTER/▶	Confirmar la opción seleccionada y pasar al siguiente nivel o iniciar la reproducción.
HOME	Mostrar la opción del nivel superior.
◀	Volver a la opción anterior.
DISPLAY	Fin de la exploración y visualización de la información de los contenidos reproducidos.

- 3 Se inicia la reproducción.

- Para detener la reproducción, pulse .

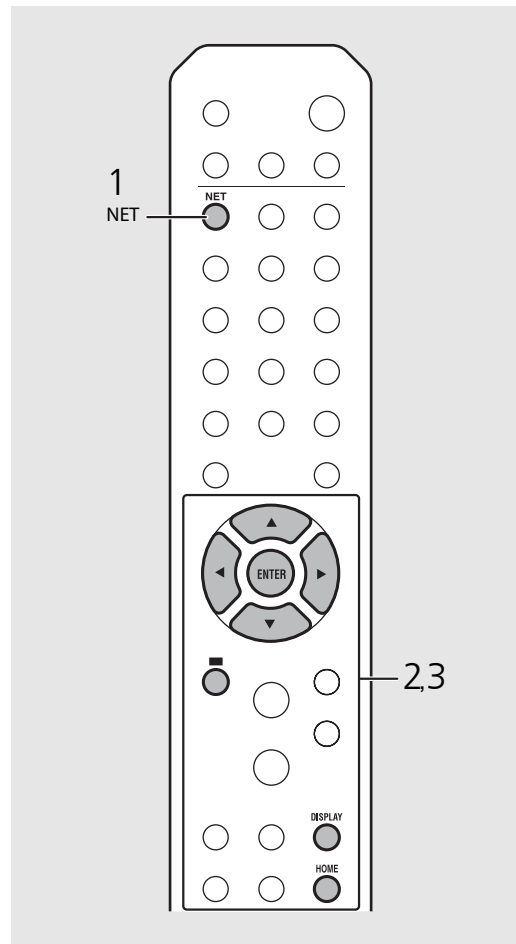

- Puede ver la información de reproducción pulsando el botón **DISPLAY** mientras se reproduce la radio por Internet. Cada vez que pulsa el botón, la información cambia de la forma siguiente.

Nombre de la emisora de radio
(predeterminado)

Tiempo de reproducción

Título de la canción

- Puede registrar sus emisoras de radio por Internet preferidas en la carpeta "Bookmarks" accediendo al siguiente sitio web con el navegador de Internet del PC.
<http://yradio.vtuner.com>
 - Antes de registrar emisoras de radio por Internet, reproduzca las emisoras de radio por Internet que desee con esta unidad.
 - Para usar esta función, necesita el vTuner ID de la unidad y su dirección de correo electrónico para crear su cuenta personal. Encontrará el vTuner ID en [Network Info] (☞ P.41), dentro de las opciones.
- Es posible memorizar las emisoras de radio por Internet (☞ P.36).

Reproducir música con AirPlay

La función AirPlay le permite reproducir música de iTunes/iPod de forma inalámbrica en la unidad a través de la red. Asegúrese de que la unidad y el PC o iPod estén correctamente conectados al mismo router (🔗 P.12).

Reproducción de canciones con iPod

1 Encienda la unidad y muestre la pantalla de reproducción en el iPod.

- Si el iPod reconoce la unidad, aparece  en la pantalla del iPod.

2 Toque  y seleccione la unidad (nombre de red de la unidad).

- La fuente cambia automáticamente a [AirPlay] y empieza la reproducción (excepto en el modo de espera Eco).

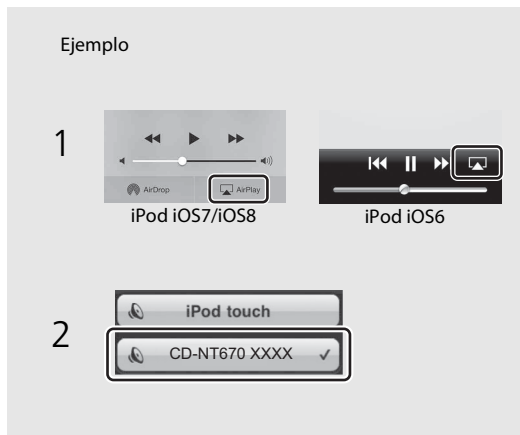

- En un iPod con iOS7/iOS8 instalado, la indicación se mostrará en el centro de control. Para mostrar el centro de control, deslice el dedo hacia arriba por la pantalla del iPod.



- También puede utilizar la unidad y el mando a distancia para reproducir, detener o saltar canciones o ponerlas en pausa.

Anulación de AirPlay

- Toque o haga clic en  en la pantalla del iPod/iTunes y seleccione un dispositivo que no sea la unidad en la lista de altavoces. También puede elegir otra fuente que no sea AirPlay.

Reproducción de canciones con iTunes

1 Encienda la unidad e inicie iTunes.

- Si iTunes reconoce la unidad, aparece  en la pantalla de iTunes.

2 Haga clic en  y seleccione la unidad (nombre de red de la unidad).

- La fuente cambia automáticamente a [AirPlay] (excepto en el modo de espera Eco).

3 Reproduzca las canciones con iTunes.

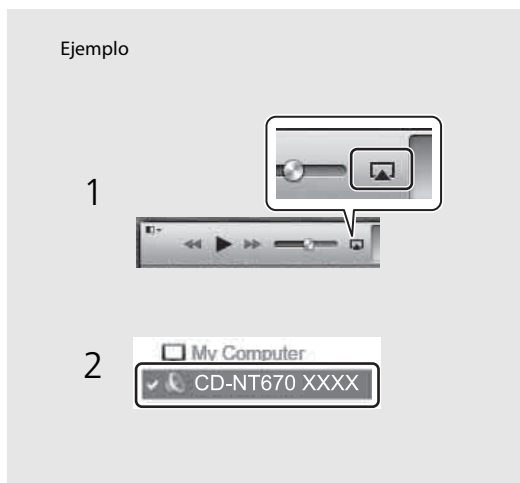

Más información sobre la reproducción

Puede disfrutar de las canciones en diferentes órdenes y ver información sobre la música durante la reproducción.

Las operaciones descritas en este apartado son aplicables a todos los dispositivos, como un PC (servidor), un dispositivo USB o un CD. La operación de memorización solo puede utilizarse con los contenidos de red.

Reproducción aleatoria

Pulse  durante la reproducción.

- El indicador de reproducción aleatoria del visualizador del panel delantero cambia de la forma mostrada a continuación cada vez que pulsa el botón.



	Iniciar la reproducción aleatoria.*
No mostrado	No inicia la reproducción aleatoria.

* El intervalo de la reproducción aleatoria depende del soporte reproducido.

Reproducción repetida

Pulse  durante la reproducción.

- El indicador de reproducción repetida del visualizador del panel delantero cambia de la forma mostrada a continuación cada vez que pulsa el botón.

	Repetir la canción reproducida.
	Iniciar la repetición de reproducción.*
No mostrado	No inicia la repetición de reproducción.

* El intervalo de la repetición de reproducción depende del soporte reproducido.

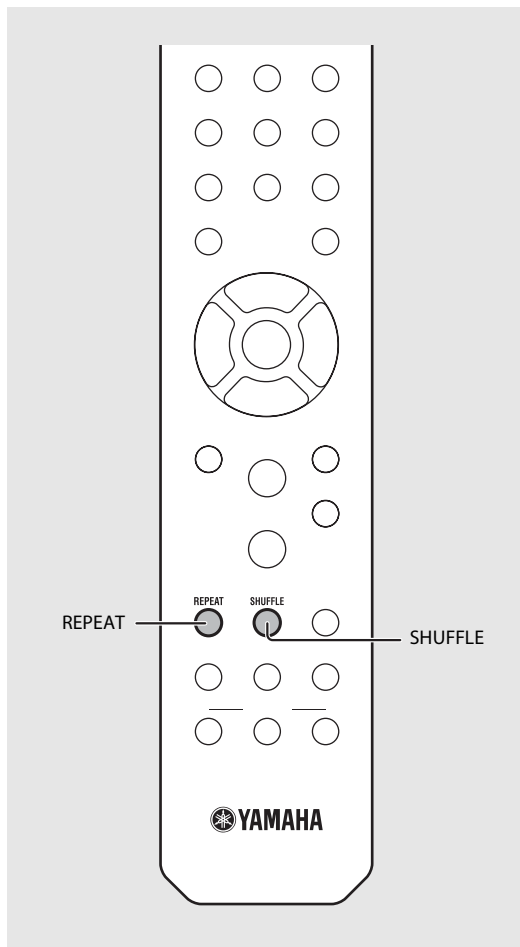

Información de reproducción

En el visualizador del panel delantero pueden aparecer el título de la canción o el tiempo transcurrido.

Pulse  durante la reproducción.



- La visualización cambia de la forma mostrada a continuación cada vez que pulsa el botón.

USB/AirPlay/ Servidor	CD
Título de la canción*1	Tiempo de reproducción
Título del álbum	Tiempo restante de la canción*2
Nombre de artista	Tiempo restante del disco*2
Tiempo de reproducción	Título de la canción*1,*3
	Nombre del artista*3
	Título del álbum*3

*1 Si no es posible obtener el título de la canción, es posible que aparezca el nombre del archivo.

*2 Solo al reproducir un CD de audio.

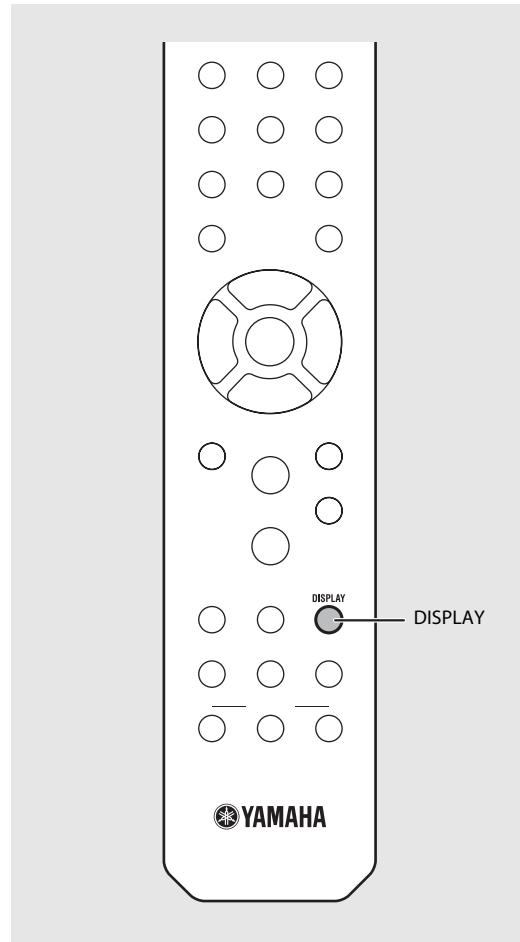

*3 Solo al reproducir un CD de audio y si hay información disponible.



- Los caracteres que aparecen en el visualizador del panel delantero son únicamente alfanuméricos.

Memorización de los contenidos de red

Es posible memorizar el contenido en red reproducido.

- 1 Pulse  mientras se reproduce el contenido de red.
 - Se inicia la memorización.
- 2 Introduzca el número de memoria deseado con los botones numéricos.
- 3 Pulse  para memorizar la emisora.

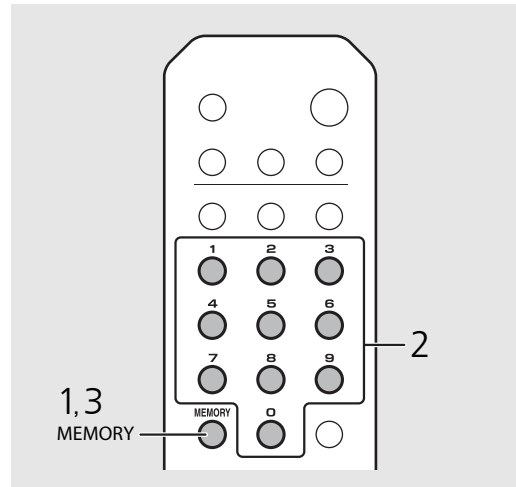

Selección de contenidos de red memorizados

- 1 Pulse .
 - 2 Introduzca el número de memoria con los botones numéricos.
- Cuando esté conectado a la red, se reproducirá el contenido memorizado asociado al número de memoria introducido.
 - Si la fuente que se está utilizando no corresponde al contenido seleccionado, la fuente actual es sustituida por el contenido seleccionado.

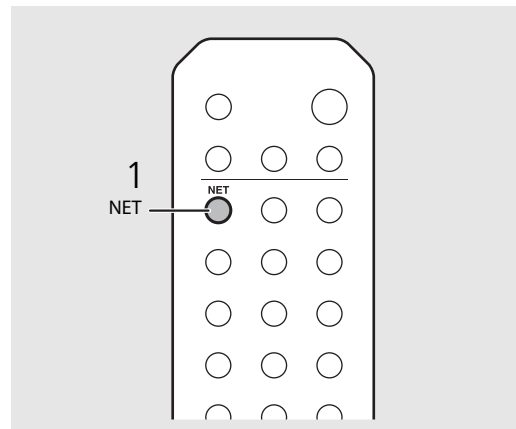

- Si el número de memoria introducido ya tiene un contenido registrado, se sobrescribe el contenido.



- Si pulsa  durante la memorización, la unidad accede al modo de espera y se cancela la memorización.
- Es posible utilizar la memorización con las siguientes fuentes:
 - Radio de Internet
 - Servidor
 - Servicio de streaming (no disponible en algunas áreas)
- Como número de memoria, puede utilizar cualquier número del 1 al 37.

Memorización de contenidos de música en FAVORITES

Es posible registrar los contenidos favoritos en los botones FAVORITES (A-C) para poder reproducirlos más fácilmente.

Mantenga pulsado cualquiera de los botones de FAVORITES (A-C) mientras se reproduce el contenido.

- El contenido reproducido se registrará en el botón FAVORITES.

Selección de contenidos de red registrados en FAVORITES

Pulse el botón FAVORITES (A-C) con el contenido registrado.

- Empezará a reproducirse el contenido registrado en el botón FAVORITES.

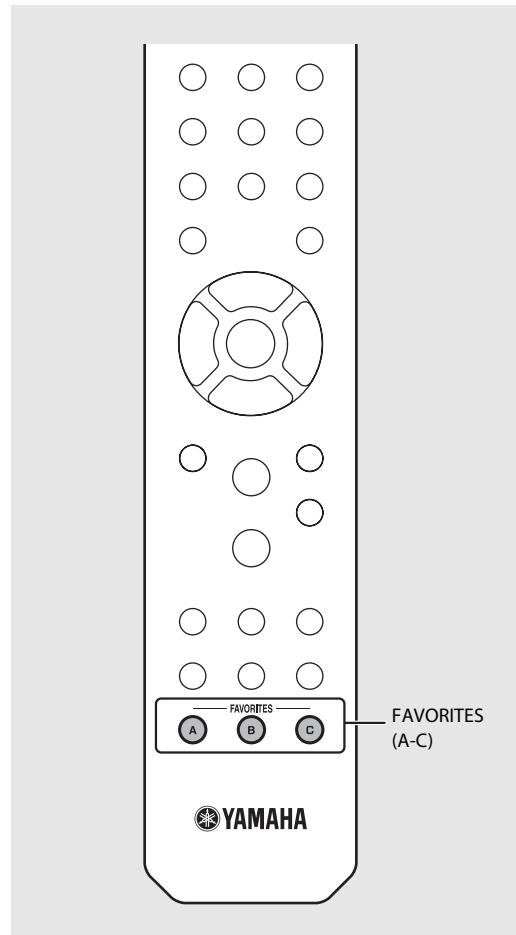

- La acción vinculada a la pulsación de los botones FAVORITES registrados depende de las fuentes de entrada de los contenidos registrados (P.38).

Lista de registro FAVORITES

Fuentes de entrada	Contenido que puede registrarse	Qué pasa al pulsar los botones FAVORITES
Server	Canciones	Se cambia la fuente de entrada y se reproducen las canciones registradas desde la primera pista.
NetRadio	Emisora de radio	Se cambia la fuente de entrada y se reproduce la emisora registrada.
AirPlay*1	Solo fuente de entrada	Se cambia la fuente de entrada.
Bluetooth*1	Solo fuente de entrada	Se cambia la fuente de entrada.
USB	Canciones	Se cambia la fuente de entrada y se reproducen las canciones registradas.
USB DAC*1*2	Solo fuente de entrada	Se cambia la fuente de entrada.
CD	Canciones	Se cambia la fuente de entrada y se reproducen las canciones registradas desde la primera pista.
FM	Emisora de radio	Se cambia la fuente de entrada y se reproduce la emisora registrada.
AUX*1	Solo fuente de entrada	Se cambia la fuente de entrada.
Digital*1	Solo fuente de entrada	Se cambia la fuente de entrada.

*1 Para reproducir el contenido, primero debe configurar el dispositivo para la fuente de entrada.

*2 Disponible solo cuando el amplificador integrado (A-U670) está conectado al sistema.

Uso del temporizador de apagado

Puede definir el tiempo que debe transcurrir hasta que la unidad entre automáticamente en el modo de espera.

Pulse  varias veces para seleccionar la hora.

- Las opciones de tiempo que puede seleccionar son 120/90/60/30 minutos u OFF.
- El indicador SLEEP se ilumina cuando se ajusta el temporizador de apagado.
- Para cancelar el temporizador de apagado, pulse de nuevo **SLEEP**.

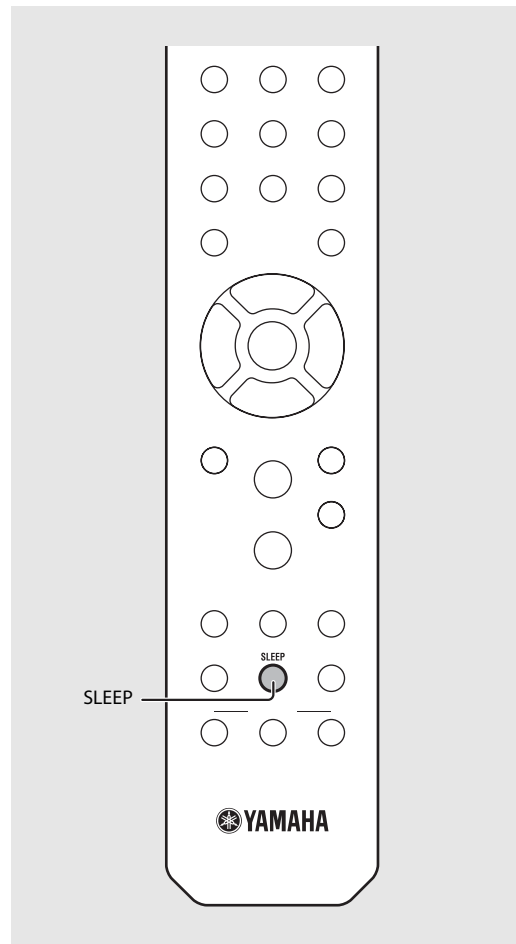

Ajustes de opciones

Los ajustes de opciones permiten configurar la unidad en función de sus preferencias.

1 Pulse **OPTION**.

- Aparece el menú de opciones en el visualizador del panel delantero (ver P.41).

2 Seleccione la opción del menú que desee con **▲/▼** y pulse **ENTER**.



```
OPTION
#Network Config
```

3 Modifique los ajustes con **▲/▼** y pulse **ENTER**.

- Repita el paso 3 si también tiene que configurar el menú secundario.
- Pulse **◀** para cancelar la operación y volver al nivel anterior.
- Repita los pasos 2 y 3 si tiene que ajustar otra opción del menú.

4 Pulse **OPTION** para finalizar el ajuste.

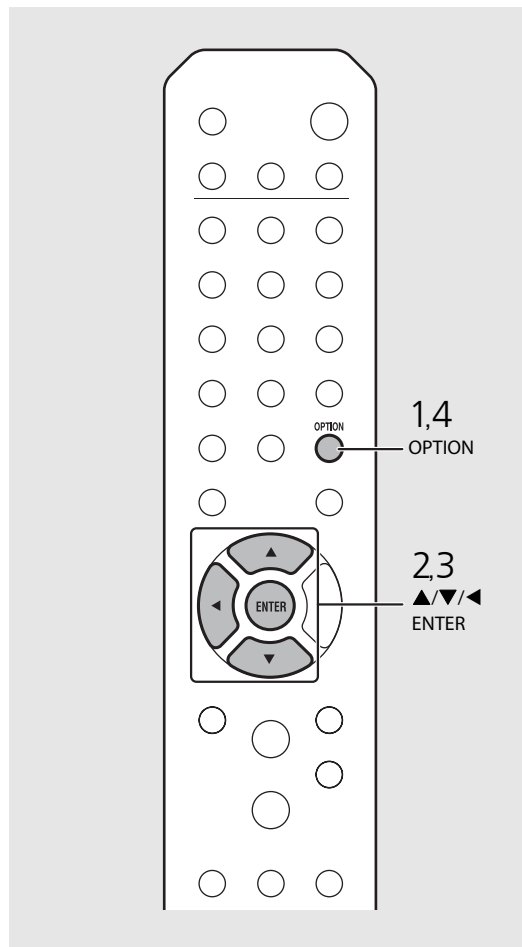

Lista de opciones del menú

Menú	Menú secundario	Predeterminado	Función
Preset Delete* (☞ P.31)			Elimina las emisoras memorizadas.
Auto Preset*			Configura la memorización automática.
Network Info	Status		Muestra el estado de conexión de la toma NETWORK.
	LAN MAC Address		Muestra la dirección MAC.
	WiFi MAC Address		Muestra la dirección MAC.
	Bluetooth Addr		Confirma la dirección <i>Bluetooth</i> .
	MusicCast Info		Muestra información sobre MusicCast.
	SSID		Confirma el SSID.
	WiFi Direct Info		Muestra la información de WiFi Direct.
	Network Name		Muestra el nombre de la unidad que aparece en la red.
	vTuner ID		Confirma el vTuner ID.
	IP Address	0.0.0.0	Confirma la dirección IP.
	Subnet Mask	0.0.0.0	Confirma la máscara de subred.
	Default Gateway	0.0.0.0	Confirma la puerta predeterminada.
	DNS Server(P)	0.0.0.0	Confirma el servidor DNS principal.
DNS Server(S)	0.0.0.0	Confirma el servidor DNS secundario.	

Menú	Menú secundario	Predeterminado	Función
Network Config	Select Network	Wired	Seleccione un método de conexión a la red.
	DHCP	On	Activa/desactiva DHCP.
System Config	AutoPowerStdby	On	Ajusta la unidad automáticamente en el modo de espera (☞ P.11).
	Net Standby	On	Ajusta el modo de espera Eco (☞ P.11).
	Bluetooth	On	Activa <i>Bluetooth</i> .
	Initialize Set		Restaura los ajustes predeterminados de fábrica.
Firmware Update	Version		Muestra la versión del firmware de la unidad.
	Update	Network	Actualiza el firmware de la unidad (☞ P.42).

* Solo si se reproduce la radio

Actualización del firmware

Si hay un nuevo firmware disponible para la unidad, en el visualizador del panel delantero aparecerá un mensaje para actualizar el firmware actual (solo si la unidad está conectada a Internet).

En esta página, se describe un procedimiento de actualización a través de la red utilizando el menú de opciones.

1 Pulse .

- Aparece el menú de opciones en el visualizador del panel delantero.

2 Seleccione [Firmware Update] con y pulse .

3 Seleccione [Update] con y pulse .

4 Seleccione [Network] con y pulse .

- Vuelva a pulsar **ENTER** y se iniciará la actualización.

A rectangular LCD display showing the text "S1-4:55%..." in a monospaced font.

- Una vez finalizada la actualización, aparecen los siguientes mensajes en este orden: "UPDATE SUCCESS", "PLEASE ...", y "POWER OFF!"

5 Pulse en el panel delantero.

- La actualización se aplica.

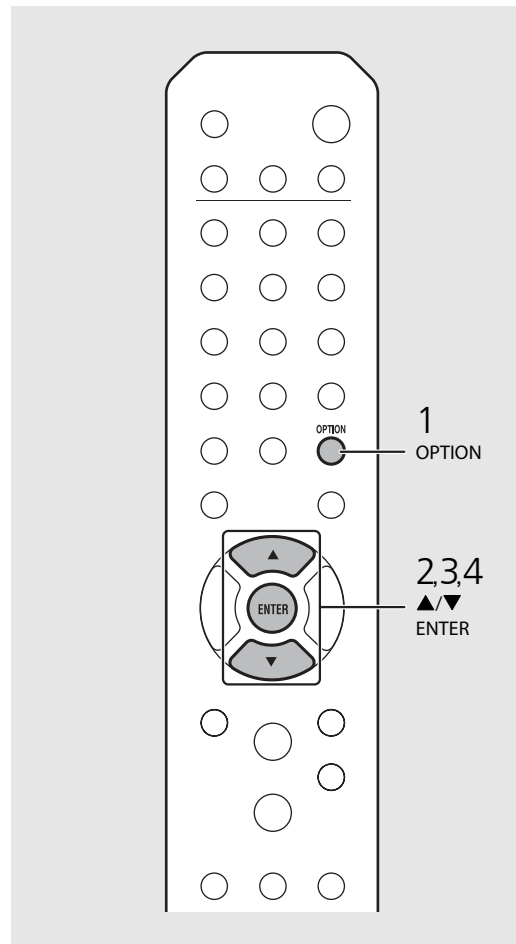

- No controle la unidad ni desconecte el cable de alimentación ni el cable de red durante la actualización.



- Si la conexión a Internet es lenta o si la unidad está conectada a la red inalámbrica por medio de un adaptador de red inalámbrico, es posible que no se pueda realizar la actualización en red, dependiendo del estado de la conexión inalámbrica. En este caso, vuelva a intentarlo o actualice el firmware utilizando un dispositivo de memoria USB. Puede descargar el firmware en el sitio web de Yamaha.

Actualización del firmware a través de un dispositivo de memoria USB

Puede descargar el firmware en la memoria USB y conectar la memoria USB a la toma USB de la unidad.







- Seleccione [USB] en el paso 4 para iniciar la actualización.

Resolución de problemas

Consulte la tabla inferior cuando la unidad no funcione correctamente. Si su problema no aparece en la lista a continuación, o si las instrucciones no le sirven de ayuda, apague la unidad, desenchufe el cable de alimentación y póngase en contacto con un centro Yamaha de atención al cliente o concesionario autorizado.

En primer lugar, compruebe que los conectores de cada cable están insertados de forma segura en las tomas de cada dispositivo. Asegúrese también de que el cable de alimentación esté conectado a una toma de corriente.

General

Problema	Causa	Solución
La unidad o entra en el modo de espera poco después de conectarse a la alimentación. La unidad no funciona correctamente.	El cable de alimentación no está correctamente conectado.	Conecte firmemente el cable de alimentación.
	La unidad sufrió una fuerte descarga eléctrica procedente de una fuente externa, como un rayo o electricidad estática excesiva.	Mantenga pulsado  en el panel delantero durante más de 10 segundos para reiniciar la unidad. (Si el problema persiste, desconecte el cable de alimentación de la toma de corriente y vuelva a enchufarlo después de como mínimo 30 segundos.)
No hay sonido.	La conexión del cable de audio entre esta unidad y un amplificador no es correcta.	Conecte correctamente el cable de audio. Si el problema persiste, utilice otro cable de audio ( P.9).
	El ajuste de entrada configurado en el amplificador no es correcto.	Seleccione la entrada correcta (para esta unidad) en el amplificador.
Se oye ruido.	La unidad está demasiado cerca de un equipo digital o de un dispositivo que emite frecuencias de radio.	Aleje la unidad de este tipo de equipos.
	El cable de audio entre esta unidad y el servidor multimedia es defectuoso.	Conecte correctamente el cable de audio. Si el problema persiste, utilice otro cable de audio.
La unidad se apaga de forma repentina.	Es posible que esté ajustado el temporizador para dormir ( P.39).	Encienda la unidad y reproduzca la fuente de nuevo.
	La función de espera automática está activada ( P.11).	
Hay interferencia de ruido procedente de un equipo digital o de frecuencias altas.	La unidad está demasiado cerca de un equipo digital o de alta frecuencia.	Separe más la unidad de dicho equipo.
El mando a distancia no está operativo o no funciona bien.	Tal vez se esté utilizando el mando a distancia fuera de la distancia necesaria habitual.	Utilice el mando a distancia dentro del rango operativo ( P.11).
	Puede que el sensor del mando a distancia de esta unidad esté expuesto a la luz solar directa o iluminación, como una lámpara fluorescente de inversor.	Cambie la orientación de la iluminación o la unidad o cambie la unidad de lugar.
	Es posible que la pila esté agotada.	Cambie las pilas por pilas nuevas ( P.8).
	Hay obstáculos entre el sensor de esta unidad y el mando a distancia.	Aparte los obstáculos.

Red

Problema	Causa	Solución
La función de red no funciona.	Los parámetros de red (dirección IP) no se han obtenido correctamente.	Habilite la función del servidor DHCP del router. Además, en [Network Config] dentro de las opciones de la unidad, ajuste [DHCP] en [On]. Si desea configurar los parámetros de red manualmente, compruebe que está utilizando una dirección IP que no esté utilizada por otros dispositivos de su red (☞ P.41). Para obtener más información acerca de cómo configurar el router, póngase en contacto con el fabricante del router.
La reproducción se detiene (no es posible reproducir las canciones de forma continua).	El servidor contiene archivos no compatibles.	Elimine los archivos (incluyendo los archivos de imagen o archivos ocultos) no compatibles con la unidad de la carpeta reproducida.
La unidad no detecta el PC.	El ajuste de compartición de medios no es correcto.	Configure el ajuste de compartición y seleccione la unidad como dispositivo en el que se comparte un contenido musical (☞ P.24).
	Algunos programas de seguridad instalados en el PC bloquean el acceso de la unidad al PC.	Compruebe la configuración del software de seguridad instalado en su PC.
	La unidad y el PC no se encuentran en la misma red.	Compruebe las conexiones de red y los ajustes del enrutador y, a continuación, conecte la unidad y el PC a la misma red.
Los archivos del PC no se pueden ver o reproducir.	La unidad o el servidor multimedia no admite los archivos.	Utilice el formato de archivo admitido por la unidad y por el servidor multimedia (☞ P.50).
La radio de Internet no puede reproducir.	La emisora de radio de Internet seleccionada no está disponible actualmente.	Es posible que haya un problema de red en la emisora de radio o que se haya detenido el servicio. Pruebe la emisora más tarde o seleccione otra emisora.
	La emisora de radio de Internet seleccionada está emitiendo silencio actualmente.	Algunas emisoras de radio de Internet emiten silencio a horas del día concretas. En este caso, no se producirá ninguna salida de sonido, incluso aunque se reciban ondas de radio. Pruebe la emisora más tarde o seleccione otra emisora.
	El acceso a esta red está restringido por los ajustes de firewall de los dispositivos de red (como, por ejemplo, el enrutador).	Compruebe los ajustes de firewall de los dispositivos de red. La radio de Internet sólo puede reproducir cuando pasa a través del puerto designado por cada emisora de radio. El número del puerto varía según la emisora de radio.
La aplicación específica para dispositivos móviles no detecta la unidad.	La unidad y los dispositivos móviles no se encuentran en la misma red.	Compruebe las conexiones de red y los ajustes del enrutador y, a continuación, conecte la unidad y el PC a la misma red.
La actualización del firmware a través de la red no ha podido realizarse.	La conexión de red es inestable.	Intente de nuevo la actualización dentro de un rato. También puede actualizar el firmware a través de una memoria USB (☞ P.42).

Problema	Causa	Solución
El iPod no reconoce la unidad al utilizar AirPlay.	Se utiliza un router compatible con SSID múltiples.	Es posible que la función de separación de red del router evite que el iPod acceda a la unidad. Al conectar un iPod, emplee SSID que puedan acceder a la unidad.
La unidad no se puede conectar a Internet a través del router inalámbrico (punto de acceso).	El router inalámbrico (punto de acceso) está desactivado.	Active el router inalámbrico (punto de acceso).
	La unidad está demasiado lejos del router inalámbrico (punto de acceso).	Coloque la unidad y el router inalámbrico (punto de acceso) más próximos el uno del otro.
	Hay un obstáculo entre la unidad y el router inalámbrico (punto de acceso).	Coloque la unidad y el router inalámbrico (punto de acceso) de forma que no haya ningún obstáculo entre ellos.
No se encuentra la red inalámbrica.	Ondas electromagnéticas emitidas por un horno microondas u otros dispositivos inalámbricos interrumpieron la comunicación inalámbrica.	Al utilizar la unidad a través de una conexión inalámbrica, colóquela apartada de cualquier dispositivo que emita ondas electromagnéticas.
	El acceso a esta red está restringido por los ajustes de firewall de su router inalámbrico (punto de acceso).	Compruebe la configuración del firewall del router inalámbrico (punto de acceso).

Bluetooth





Problema	Causa	Solución
No se pudo emparejar la unidad con un dispositivo <i>Bluetooth</i> .	La unidad está desactivada.	Active la unidad y lleve a cabo el emparejamiento (☞ P.26).
	La opción [Bluetooth] de los ajustes se encuentra en la posición [Off].	Ajústela en [On].
	Hay otro dispositivo <i>Bluetooth</i> conectado.	Finalice la conexión actual de <i>Bluetooth</i> y lleve a cabo el emparejamiento con el nuevo dispositivo.
	Esta unidad y el dispositivo están muy separados el uno del otro.	Empareje la unidad y el dispositivo en una distancia de 10 m.
	Existe un dispositivo (horno microondas, LAN inalámbrica, etc.) que emite señales en la banda de frecuencia de 2,4 GHz cercana.	Aleje esta unidad del dispositivo que está emitiendo señales de radiofrecuencia.
	Un adaptador <i>Bluetooth</i> , etc., que desee emparejar con esta unidad, cuenta con una clave de paso distinta de "0000".	Utilice un dispositivo con clave de paso "0000".
	El dispositivo <i>Bluetooth</i> no es compatible con A2DP.	Realice el emparejamiento con un dispositivo que sea compatible con A2DP.

Resolución de problemas

Problema	Causa	Solución
No se puede establecer una conexión <i>Bluetooth</i> .	La unidad está desactivada.	Active la unidad.
	La opción [<i>Bluetooth</i>] de los ajustes se encuentra en la posición [<i>Off</i>].	Ajústela en [<i>On</i>].
	Hay otro dispositivo <i>Bluetooth</i> conectado.	Finalice la conexión <i>Bluetooth</i> actual y, a continuación, vuelva a establecer una conexión con dicho dispositivo.
	La función <i>Bluetooth</i> del dispositivo está desactivada.	Active la función <i>Bluetooth</i> del dispositivo.
	La información sobre el emparejamiento se ha eliminado.	Vuelva a realizar el emparejamiento (☞ P.26). Se puede emparejar esta unidad con 20 dispositivos. Si se realiza el emparejamiento con el dispositivo n.º 21, se eliminará la información sobre el emparejamiento con la fecha de conexión más temprana.
	Esta unidad no aparece registrada en la lista de conexión <i>Bluetooth</i> del dispositivo.	Vuelva a realizar el emparejamiento (☞ P.26).
No se emitió ningún sonido o se interrumpió el sonido durante su reproducción.	El volumen del dispositivo de conexión está establecido demasiado bajo.	Suba el volumen del dispositivo de conexión.
	El dispositivo de conexión no está configurado para enviar señales de audio por <i>Bluetooth</i> a la unidad.	Modifique la salida de señales de audio por <i>Bluetooth</i> del dispositivo de conexión a la unidad.
	La conexión <i>Bluetooth</i> de la unidad con el dispositivo ha finalizado.	Vuelva a realizar las operaciones para establecer la conexión <i>Bluetooth</i> (☞ P.26).
	Existe un dispositivo (horno microondas, LAN inalámbrica, etc.) que emite señales en la banda de frecuencia de 2,4 GHz cercana.	Aleje esta unidad del dispositivo que está emitiendo señales de radiofrecuencia.
	Esta unidad y el dispositivo de conexión están muy separados el uno del otro.	Desplace el dispositivo de conexión a unos 10 m de la unidad.
	La función <i>Bluetooth</i> del dispositivo está desactivada.	Active la función <i>Bluetooth</i> del dispositivo.
	El dispositivo de conexión no está configurado para enviar señales de audio por <i>Bluetooth</i> a esta unidad.	Compruebe que la función <i>Bluetooth</i> del dispositivo de conexión está configurada adecuadamente.

Disco

Problema	Causa	Solución
La reproducción no se inicia después de insertar un disco. Algunas operaciones con botones no funcionan.	El disco introducido en la unidad podría no ser compatible.	Utilice un disco compatible con la unidad (☞ P.49).

Problema	Causa	Solución
La reproducción no comienza inmediatamente después de pulsar  /  en la unidad o  /  en el mando a distancia (se detiene inmediatamente).	El disco podría estar sucio.	Limpie el disco (☞ P.49).
	El disco introducido en la unidad podría no ser compatible.	Utilice un disco compatible con la unidad (☞ P.49).
	Si la unidad se ha trasladado desde un lugar frío hasta un lugar cálido, podría haberse formado condensación en la lente de lectura de disco.	Espere una hora o dos, hasta que la unidad se ajuste a la temperatura de la habitación, e inténtelo de nuevo.

Dispositivos USB

Problema	Causa	Solución
La unidad no detecta el dispositivo USB.	El dispositivo USB no está conectado con seguridad a la toma USB.	Apague la unidad, vuelva a conectar el dispositivo USB y vuelva a encender la unidad (☞ P.23).
	Está utilizando un dispositivo USB con un formato distinto de FAT16/32.	Utilice un dispositivo USB con formato FAT16 o FAT32.
No se pueden ver las carpetas y archivos del dispositivo USB.	Los datos del dispositivo USB están protegidos por el cifrado.	Utilice un dispositivo USB sin función de cifrado.

Recepción FM

Problema	Causa	Solución
La recepción estéreo por FM tiene ruido.	La antena no está conectada correctamente.	Asegúrese de que la antena está conectada correctamente y cambie la posición de la antena (☞ P.10).
	Es posible que la emisora de radio seleccionada esté lejos de su zona o que la recepción de la antena no funcione correctamente.	Utilice una antena para exteriores disponible en el mercado. Para obtener más información, consulte con un establecimiento especializado.
La sintonización automática no funciona.	Es posible que la emisora de radio seleccionada esté lejos de su zona o que la recepción de la antena no funcione correctamente.	Utilice una antena para exteriores disponible en el mercado. Para obtener más información, consulte con un establecimiento especializado.
		Utilice el método de sintonización manual (☞ P.31).
No es posible seleccionar una emisora de radio memorizada.	Es posible que se haya borrado la presintonía (memoria).	Memorice las emisoras de radio de nuevo (☞ P.30, 31).
Hay distorsión y no se puede obtener una buena recepción a pesar de utilizar una buena antena de FM o una antena exterior.	Es posible que se esté produciendo reflexión multirruta o algún otro tipo de interferencia de radio.	Cambie la altura, la dirección o la posición de la antena.

Mensajes del visualizador del panel delantero

Mensaje	Causa	Solución
Access Denied	El acceso al PC se ha denegado.	Configure los ajustes de compartición y seleccione la unidad como dispositivo en el que se comparte un contenido musical (🔧 P.24).
Access Error	La unidad no puede acceder al dispositivo USB.	Apague la unidad y vuelva a conectar el dispositivo USB. Si el problema persiste, pruebe con otro dispositivo USB.
	Hay un problema con la trayectoria de la señal desde la red hasta la unidad.	Asegúrese de que el enrutador y el módem estén encendidos. Compruebe la conexión entre la unidad y el enrutador (o nodo) (🔧 P.13).
Initializing	La unidad se está activando.	Espere hasta que desaparezca el mensaje. Si el mensaje se mantiene durante más de 3 minutos, apague la unidad y vuelva a encenderla.
Loading...	La unidad está cargando el archivo o los contenidos especificados.	Espere hasta que termine la carga de la unidad.
No Content	La carpeta seleccionada no contiene archivos reproducibles.	Seleccione una carpeta con archivos reproducibles (🔧 P.50).
No Disc	El disco introducido en la unidad podría no ser compatible.	Utilice un disco compatible con la unidad (🔧 P.49).
	Es posible que el disco esté sucio o que tenga elementos adheridos.	Limpie el disco. O quite los elementos adheridos al disco.
	El disco está introducido al revés.	Coloque el disco con la cara de la etiqueta hacia arriba.
No Songs	El disco no contiene archivos reproducibles.	Introduzca un disco con archivos reproducibles (🔧 P.49).
Not Connected	La unidad no está conectada a red.	Verifique la conexión a red.
Over current	El dispositivo USB conectado no es compatible con la unidad.	Desconecte el dispositivo USB, apague la unidad y vuelva a encenderla. Si esta solución no resuelve el problema en el caso del dispositivo USB, significa que no puede reproducirse en la unidad.
	El dispositivo USB no está conectado correctamente.	
Unable to play	La unidad no puede reproducir las canciones guardadas en los dispositivos USB o en el ordenador por algún motivo.	Compruebe que el formato de los archivos que intenta reproducir sea compatible con esta unidad (🔧 P.50).
Version Error	La actualización del firmware ha fallado.	Actualice el firmware de nuevo.

Dispositivos, soportes y formatos de archivo compatibles

Dispositivos y soportes compatibles

PC

PC con Windows Media Player 11 o 12 instalado.

NAS

NAS compatible con la versión 1.5 de DLNA.

Dispositivos USB

- La unidad es compatible con dispositivos de almacenamiento masivo USB (por ejemplo, memorias flash o reproductores de audio portátil) que utilicen el formato FAT16/FAT32.
- No conecte dispositivos que no sean dispositivos de almacenamiento masivo USB (cargadores de USB, concentradores USB, etc.), PC, lectores de tarjetas y discos duros externos.
- No es posible utilizar dispositivos USB con cifrado.
- En función del fabricante o del tipo de dispositivo USB, es posible que la unidad no reconozca el dispositivo USB o que no puedan utilizarse algunas funciones.

Discos

- Esta unidad está diseñada para utilizarse con CD de audio, CD-R/RW (formato ISO 9660) con cualquiera de los siguientes logotipos impresos en el disco o en la caja del disco.

CD de audio



CD-R/RW*



* Discos con alguna de las siguientes inscripciones.

FOR CONSUMER
FOR CONSUMER USE
FOR MUSIC USE ONLY

- Esta unidad puede reproducir discos de 8 cm. Coloque el disco en la zona interior cóncava de la bandeja del disco.

Notas acerca de los discos

- No introduzca discos de características diferentes de las descritas anteriormente en la unidad. De lo contrario, podría dañar la unidad.
- Los discos CD-R/RW no pueden reproducirse si no están finalizados. La finalización es el proceso que prepara un disco para que pueda reproducirse en un dispositivo compatible.
- En función de las características del disco o las condiciones de grabación, algunos discos no pueden reproducirse.
- No utilice discos de formas no convencionales, como por ejemplo en forma de corazón.

- No utilice discos con muchos arañazos o con grietas en su superficie o bien discos deformados o con adhesivo.

Manipulación de los discos

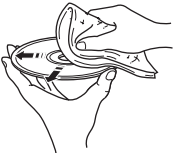
- No toque la superficie del disco y sujételo siempre por su borde o por el orificio del centro. 
- Utilice un rotulador de punta suave cuando escriba en la cara etiquetada de un disco.
- No aplique cinta adhesiva, cola ni material sellante a un disco.
- No utilice fundas de protección para evitar los arañazos.
- No introduzca objetos extraños en la bandeja del disco.
- No cargue más de un disco en la unidad al mismo tiempo. De lo contrario, podría provocar daños en la unidad y en los discos.
- Si un disco se ensucia, límpielo con un paño limpio y seco, desde el centro hacia los bordes. No utilice limpiadores de discos ni disolventes. 
- No utilice limpiadores de lentes, porque pueden provocar fallos de funcionamiento.
- No exponga los discos a la luz solar directa, alta temperatura, niveles altos de humedad ni polvo.
- Si un disco no se utiliza, sáquelo de la unidad y guárdelo en su caja.

Formatos de archivo

La unidad es compatible con los siguientes formatos de archivo.

DLNA/USB

Formato	Frecuencia de muestreo (kHz)	Velocidad de bits de cuantización (bits)	Velocidad de bits (kbps)	Número de canales	Compatible con la reproducción sin pausas
WAV*	32/44,1/48/ 88,2/96/176,4/ 192	16/24	-	2	✓
MP3	32/44,1/48	-	8-320	2	-
WMA	32/44,1/48	-	8-320	2	-
MPEG-4 AAC	32/44,1/48	-	8-320	2	-
FLAC	32/44,1/48/ 88,2/96/176,4/ 192	16/24	-	2	✓
ALAC	32/44,1/48/ 88,2/96	16/24	-	2	✓
AIFF	32/44,1/48/ 88,2/96/176,4/ 192	16/24	-	2	✓

* Solo formato PCM lineal

- Para reproducir archivos FLAC, es necesario instalar en el PC software de servidor que admita el uso compartido de archivos FLAC a través de DLNA o usar una NAS compatible con archivos FLAC.
- No es posible reproducir archivos con gestión de derechos digitales (DRM).

Disco

Formato	Frecuencia de muestreo (kHz)	Velocidad de bits de cuantización
MP3	8-48	16
WMA	16-48	16

Especificaciones

Entrada		
AUX IN		RCA x 1
DIGITAL IN		OPTICAL x 1
Salida		
ANALOG OUT		RCA x 1
CD		
Láser	Longitud de onda	790 nm
	Potencia de salida	10 mW
Soportes		CD, CD-R/RW
Formato de audio		CD de audio, MP3, WMA
USB		
Formatos de archivo compatibles		MP3, WMA, MPEG4 AAC, WAV, FLAC, ALAC, AIFF
Red		
Interfaz		100Base-TX/10Base-T
Radio de Internet		Compatible con vTuner
Función PC cliente		Compatible con DLNA, ver. 1.5 (función DMR/DMP)
Formatos de archivo compatibles		Iguales que los admitidos por los dispositivos USB
AirPlay		Compatible con AirPlay
Sintonizador		
Rango de sintonización	FM	En los modelos de EE. UU. y Canadá: de 87,5 MHz a 107,9 MHz En otros modelos: de 87,5 MHz a 108,0 MHz

Bluetooth	
Versión <i>Bluetooth</i>	Versión 2.1+EDR
Perfil admitido	A2DP (Advanced Audio Distribution Profile) AVRCP (Audio/Video Remote Control Profile)
Códecs compatibles	SBC, AAC
Salida inalámbrica	<i>Bluetooth</i> Clase 2
Rango máximo de comunicaciones	10 m (sin interferencias)

Audio		
Nivel de salida		ANALOG OUT 2,0±0,3 V
Respuesta de frecuencia	CD	De 2 Hz a 20 kHz (-3 dB)
	Red	Fs 48 kHz: de 2 Hz a 24 kHz (-3 dB) Fs 96 kHz: de 2 Hz a 48 kHz (-3 dB) Fs 192 kHz: de 2 Hz a 96 kHz (-3 dB)

General		
Alimentación eléctrica		En los modelos de EE. UU., Canadá y Taiwán: de 100 a 120 V de CA, 50/60 Hz Modelo de Asia: de 220 a 240 V de CA, 50/60 Hz
Consumo		16 W
Consumo en espera	Espera de red apagada	0,5 W o menos
Función de espera automática		Sin entrada de señal: 20 minutos Sin ninguna operación: 8 horas
Dimensiones (An. x Al. x Pr.)		314 x 70 x 338 mm (Con la antena enderezada) 314 x 142 x 338 mm
Peso		2,9 kg

Las especificaciones están sujetas a cambios sin previo aviso.

Marcas comerciales

AirPlay, iPad, iPhone, iPod, iPod touch y iTunes son marcas comerciales de Apple Inc., registradas en los EE. UU. y en otros países.

AirPlay es compatible con iPhone, iPad y iPod touch con iOS 4.3.3 o posterior, Mac con OS X Mountain Lion o posterior, y Mac y PC con iTunes 10.2.2 o posterior.

(Información actualizada a fecha de julio de 2015)



DLNA™ y DLNA CERTIFIED™ son marcas comerciales o marcas comerciales registradas de Digital Living Network Alliance. Todos los derechos reservados. El uso no autorizado está estrictamente prohibido.



El logotipo de Wi-Fi CERTIFIED es una marca de certificación de Wi-Fi Alliance.

La marca identificadora de Wi-Fi Protected Setup es una marca de Wi-Fi Alliance.

Wi-Fi, Wi-Fi Alliance, Wi-Fi CERTIFIED, Wi-Fi Protected Setup, WPA y WPA2 son marcas comerciales o marcas comerciales registradas de Wi-Fi Alliance.



Los logotipos y marca denominativa de *Bluetooth*® son marcas comerciales registradas propiedad de Bluetooth SIG, Inc. y cualquier uso de estas marcas por parte de Yamaha Corporation se efectúa con licencia.

Pila de protocolo *Bluetooth* (Blue SDK)

Copyright 1999-2014 OpenSynergy GmbH

Todos los derechos reservados. Todos los derechos sin publicar reservados.

Aclaraciones concernientes al GPL

En varias secciones, este producto utiliza un software GPL/LGPL de código abierto. Solo tiene el derecho a obtener, copiar, modificar y redistribuir este código de fuente abierto. Para obtener más información acerca del software de código abierto GPL/LGPL, cómo obtenerlo y cómo obtener la licencia GPL/LGPL, consulte el sitio web de Yamaha Corporation (<http://download.yamaha.com/sourcecodes/musiccast/>).

Windows™

Windows es una marca comercial registrada de Microsoft Corporation en los EE. UU. y en otros países. Internet Explorer, Windows Media Audio y Windows Media Player son marcas comerciales registradas o marcas comerciales de Microsoft Corporation en los Estados Unidos o en otros países.

Android™

Android y Google Play son marcas comerciales de Google Inc.



MusicCast es una marca comercial o marca comercial registrada de Yamaha Corporation.

