



Integrated Audio System / Système Audio Intégré

ISX-80

OWNER'S MANUAL

MODE D'EMPLOI

MANUAL DE INSTRUCCIONES

English

Français

Español

Restio

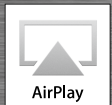

Bluetooth®

musicCast

ULV

IMPORTANT SAFETY INSTRUCTIONS

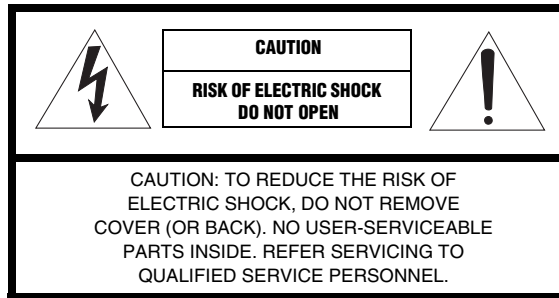

• Explanation of Graphical Symbols



The lightning flash with arrowhead symbol, within an equilateral triangle, is intended to alert you to the presence of uninsulated “dangerous voltage” within the product’s enclosure that may be of sufficient magnitude to constitute a risk of electric shock to persons.



The exclamation point within an equilateral triangle is intended to alert you to the presence of important operating and maintenance (servicing) instructions in the literature accompanying the appliance.

- 1 Read these instructions.
- 2 Keep these instructions.
- 3 Heed all warnings.
- 4 Follow all instructions.
- 5 Do not use this apparatus near water.
- 6 Clean only with dry cloth.
- 7 Do not block any ventilation openings. Install in accordance with the manufacturer’s instructions.
- 8 Do not install near any heat sources such as radiators, heat registers, stoves, or other apparatus (including amplifiers) that produce heat.
- 9 Do not defeat the safety purpose of the polarized or grounding-type plug. A polarized plug has two blades with one wider than the other. A grounding type plug has two blades and a third grounding prong. The wide blade or the third prong are provided for your safety. If the provided plug does not fit into your outlet, consult an electrician for replacement of the obsolete outlet.
- 10 Protect the power cord from being walked on or pinched particularly at plugs, convenience receptacles, and the point where they exit from the apparatus.
- 11 Only use attachments/accessories specified by the manufacturer.

- 12 Use only with the cart, stand, tripod, bracket, or table specified by the manufacturer, or sold with the apparatus. When a cart is used, use caution when moving the cart/apparatus combination to avoid injury from tip-over.
- 13 Unplug this apparatus during lightning storms or when unused for long periods of time.
- 14 Refer all servicing to qualified service personnel. Servicing is required when the apparatus has been damaged in any way, such as power-supply cord or plug is damaged, liquid has been spilled or objects have fallen into the apparatus, the apparatus has been exposed to rain or moisture, does not operate normally, or has been dropped.

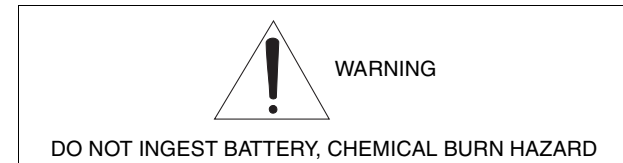

The remote control supplied with this product contains a coin/button cell battery. If the coin/button cell battery is swallowed, it can cause severe internal burns in just 2 hours and can lead to death.

Keep new and used batteries away from children. If the battery compartment does not close securely, stop using the product and keep it away from children. If you think batteries might have been swallowed or placed inside any part of the body, seek immediate medical attention.

We Want You Listening For A Lifetime



Yamaha and the Electronic Industries Association’s Consumer Electronics Group want you to get the most out of your equipment by playing it at a safe level. One that lets the sound come through loud and clear without annoying blaring or distortion – and, most importantly, without affecting your sensitive hearing.

Since hearing damage from loud sounds is often undetectable until it is too late, Yamaha and the Electronic Industries Association’s Consumer Electronics Group recommend you to avoid prolonged exposure from excessive volume levels.

FCC INFORMATION (for US customers)

1 **IMPORTANT NOTICE: DO NOT MODIFY THIS UNIT!**

This product, when installed as indicated in the instructions contained in this manual, meets FCC requirements. Modifications not expressly approved by Yamaha may void your authority, granted by the FCC, to use the product.

2 IMPORTANT: When connecting this product to accessories and/or another product use only high quality shielded cables. Cable/s supplied with this product **MUST** be used. Follow all installation instructions. Failure to follow instructions could void your FCC authorization to use this product in the USA.

3 NOTE: This product has been tested and found to comply with the requirements listed in FCC Regulations, Part 15 for Class "B" digital devices. Compliance with these requirements provides a reasonable level of assurance that your use of this product in a residential environment will not result in harmful interference with other electronic devices. This equipment generates/uses radio frequencies and, if not installed and used according to the instructions found in the users manual, may cause interference harmful to the operation of other electronic devices.

Compliance with FCC regulations does not guarantee that interference will not occur in all installations.

If this product is found to be the source of interference, which can be determined by turning the unit "OFF" and "ON", please try to eliminate the problem by using one of the following measures:

Relocate either this product or the device that is being affected by the interference.

Utilize power outlets that are on different branch (circuit breaker or fuse) circuits or install AC line filter/s.

In the case of radio or TV interference, relocate/reorient the antenna. If the antenna lead-in is 300 ohm ribbon lead, change the lead-in to coaxial type cable.

If these corrective measures do not produce satisfactory results, please contact the local retailer authorized to distribute this type of product. If you can not locate the appropriate retailer, please contact Yamaha Corporation of America A/V Division, 6600 Orangethorpe Avenue, Buena Park, CA 90620.

The above statements apply **ONLY** to those products distributed by Yamaha Corporation of America or its subsidiaries.

FCC CAUTION

Change or modifications not expressly approved by the party responsible for compliance could void the user's authority to operate the equipment.

FOR CANADIAN CUSTOMERS

To prevent electric shock, match wide blade of plug to wide slot and fully insert.
CAN ICE-3 (B)/NMB-3 (B)

IMPORTANT

Please record the serial number of this unit in the space below.

MODEL:

Serial No.:

The serial number is located on the rear of the unit. Retain the Owner's Manual in a safe place for future reference.

COMPLIANCE INFORMATION STATEMENT

Responsible Party: Yamaha Corporation of America A/V Division

Address: 6600 Orangethorpe Avenue, Buena Park, CA 90620

Telephone: 714-522-9011

Type of Equipment: Integrated Audio System

Model Name: ISX-80

This device complies with Part 15 of FCC Rules and Industry Canada licence-exempt RSS standard(s).

Operation is subject to the following two conditions:

- (1) this device may not cause interference, and
- (2) this device must accept any interference, including interference that may cause undesired operation of this device.

NOTICE

This equipment has been tested and found to comply with the limits for a Class B digital device, pursuant to part 15 of the FCC Rules. These limits are designed to provide reasonable protection against harmful interference in a residential installation.

This equipment generates, uses and can radiate radio frequency energy and, if not installed and used in accordance with the instructions, may cause harmful interference to radio communications.

However, there is no guarantee that interference will not occur in a particular installation. If this equipment does cause harmful interference to radio or television reception, which can be determined by turning the equipment off and on, the user is encouraged to try to correct the interference by one or more of the following measures:

- Reorient or relocate the receiving antenna.
- Increase the separation between the equipment and receiver.
- Connect the equipment into an outlet on a circuit different from that to which the receiver is connected.
- Consult the dealer or an experienced radio/TV technician for help.

This equipment complies with FCC/IC radiation exposure limits set forth for uncontrolled equipment and meets the FCC radio frequency (RF) Exposure Guidelines and RSS-102 of the IC radio frequency (RF) Exposure rules. This equipment should be installed and operated keeping the radiator at least 20 cm or more away from person's body.

This transmitter must not be co-located or operated in conjunction with any other antenna or transmitter.

CAUTION: READ THIS BEFORE OPERATING YOUR UNIT.

- 1 To assure the finest performance, please read this manual carefully. Keep it in a safe place for future reference.
- 2 Install this sound system in a well ventilated, cool, dry, clean place - away from direct sunlight, heat sources, vibration, dust, moisture, and/or cold. For proper ventilation, allow the following minimum clearances.
Top: 15 cm (6 in.), Sides: 10 cm (4 in.)
- 3 Locate this unit away from other electrical appliances, motors, or transformers to avoid humming sounds.
- 4 Do not expose this unit to sudden temperature changes from cold to hot, and do not locate this unit in an environment with high humidity (i.e. a room with a humidifier) to prevent condensation inside this unit, which may cause an electrical shock, fire, damage to this unit, and/or personal injury.
- 5 Avoid installing this unit where foreign object may fall onto this unit and/or this unit may be exposed to liquid dripping or splashing. On the top of this unit, do not place:
 - Other components, as they may cause damage and/or discoloration on the surface of this unit.
 - Burning objects (i.e. candles), as they may cause fire, damage to this unit, and/or personal injury.
 - Containers with liquid in them, as they may fall and liquid may cause electrical shock to the user and/or damage to this unit.
- 6 Do not cover this unit with a newspaper, tablecloth, curtain, etc. in order not to obstruct heat radiation. If the temperature inside this unit rises, it may cause fire, damage to this unit, and/or personal injury.
- 7 Do not plug in this unit to a wall outlet until all connections are complete.
- 8 Do not operate this unit upside-down. It may overheat, possibly causing damage.
- 9 Do not use force on switches, knobs and/or cords.
- 10 When disconnecting the power cable from the wall outlet, grasp the plug; do not pull the cable.
- 11 Do not clean this unit with chemical solvents; this might damage the finish. Use a clean, dry cloth.
- 12 Only voltage specified on this unit must be used. Using this unit with a higher voltage than specified is dangerous and may cause fire, damage to this unit, and/or personal injury. Yamaha will not be held responsible for any damage resulting from use of this unit with a voltage other than specified.
- 13 To prevent damage by lightning, keep the power cable and outdoor antennas disconnected from a wall outlet or this unit during a lightning storm.
- 14 Do not attempt to modify or fix this unit. Contact qualified Yamaha service personnel when any service is needed. The cabinet should never be opened for any reasons.
- 15 When not planning to use this unit for long periods of time (i.e. vacation), disconnect the AC power plug from the wall outlet.
- 16 Be sure to refer to the “Troubleshooting” section for common operating errors before concluding that this unit is faulty.
- 17 Before moving this unit, press \odot to set it to standby mode and disconnect the AC power plug from the wall outlet.
- 18 Condensation will form when the surrounding temperature changes suddenly. Disconnect the power cable from the outlet, then leave this unit alone.
- 19 When using this unit for a long time, this unit may become warm. Turn the power off, then leave this unit alone for cooling.
- 20 Install this unit near the AC outlet and where the AC power plug can be reached easily.

- 21 The batteries shall not be exposed to excessive heat such as sunshine, fire or the like. When you dispose of batteries, follow your regional regulations.
- 22 Excessive sound pressure from earphones and headphones can cause hearing loss.

WARNING

TO REDUCE THE RISK OF FIRE OR ELECTRIC SHOCK, DO NOT EXPOSE THIS UNIT TO RAIN OR MOISTURE.

This unit is not disconnected from the AC power source as long as it is connected to the wall outlet, even if this unit itself is turned off by \odot . This state is called the standby mode. In this state, this unit is designed to consume a very small quantity of power.

Radio waves may affect electro-medical devices. Do not use this unit near medical devices or inside medical facilities.

Do not use this unit within 22 cm (9 inches) of persons with a heart pacemaker implant or defibrillator implant.

■ Notes on remote controls and batteries

- Do not spill water or other liquids on the remote control.
- Do not drop the remote control.
- Do not leave or store the remote control in the following conditions:
 - places of high humidity, such as near a bath
 - places of high temperatures, such as near a heater or stove
 - places of extremely low temperatures
 - dusty places
- Insert the battery according to the polarity markings (+ and -).
- Change all batteries if you notice the following conditions:
 - the operation range of the remote control narrows
 - the transmit indicator does not flash or is dim
- If the batteries run out, immediately remove them from the remote control to prevent an explosion or acid leak.
- If you find leaking batteries, discard the batteries immediately, taking care not to touch the leaked material. If the leaked material comes into contact with your skin or gets into your eyes or mouth, rinse it away immediately and consult a doctor. Clean the battery compartment thoroughly before installing new batteries.
- Do not use old batteries together with new ones. This may shorten the life of the new batteries or cause old batteries to leak.
- Do not use different types of batteries (such as alkaline and manganese batteries) together. Specification of batteries may be different even though they look the same. Danger of explosion may happen if batteries are incorrectly replaced.
- Before inserting new batteries, wipe the compartment clean.
- Dispose of batteries according to your regional regulations.
- Keep batteries away from children. If a battery is accidentally swallowed, contact your doctor immediately.
- When not planning to use the remote control for long periods of time, remove the batteries from the remote control.
- Do not charge or disassemble the supplied batteries.

The user shall not reverse engineer, decompile, alter, translate or disassemble the software used in this unit, whether in part or in whole. For corporate users, employees of the corporation itself as well as its business partners shall observe the contractual bans stipulated within this clause. If the stipulations of this clause and this contract cannot be observed, the user shall immediately discontinue using the software.

The name plate is located on the bottom of the unit.

Table of Contents

IMPORTANT SAFETY INSTRUCTIONS.....i

CAUTION: READ THIS BEFORE OPERATING YOUR UNIT.....iii

Introduction.....4

Supplied accessories.....4
About this manual.....4

Part name.....5

Top panel.....5
Rear/side panel.....6
Front panel display.....7
Remote control.....8

Preparations.....9

Connecting FM antenna.....9
Connecting AC adaptor.....9
Installation.....10
Turning on the power.....13
Install the “MusicCast CONTROLLER” app.....14
Connecting to the network.....15
Connecting to the network by sharing the iOS device setting.....16
Setting the clock.....17

Playing network contents.....18

Listening to the songs in the computer.....19

Setting the media sharing of music files.....19
Playing back songs in the PC.....20

Listening to Internet radio.....21

Presetting network contents.....22

Presetting contents.....22
Selecting preset contents.....22

Listening to the Music with

AirPlay.....23

Playing back songs with iPod.....23
Playing back songs with iTunes.....23

Listening to music via *Bluetooth* connection.....24

Pairing a *Bluetooth* device with the unit.....24
Performing pairing and playing back music.....25
Connecting a paired *Bluetooth* device and playing back music.....26

Listening to external sources.....27

Listening to FM radio stations.....28

Tuning in FM stations.....28
Presetting FM stations.....29
Selecting preset FM stations.....29

Using the alarm function.....30

3 types of alarms.....30
Source.....30
Snooze.....30
Setting the alarm time with the unit.....31
Turning the alarm on/off.....33
Stopping the alarm for a short time (snooze).....33

Turning the alarm off.....33

Using the sleep timer.....34

Adjusting brightness of front panel display.....35

Updating the firmware.....36

Updating with a mobile device.....36
Updating with the unit.....36

Disabling the wireless function.....37

Disabling the Wi-Fi function.....37
Disabling the *Bluetooth* function.....37

Troubleshooting.....38

General.....38
Network.....39
Bluetooth.....41
FM reception.....42

Supported devices/media and file formats.....43

Specifications.....44

Trademarks.....45

Shelf style 10

Musical space around shelf



English

2 types of installation styles

Wall style 11

Musical interior in Harmony with wall

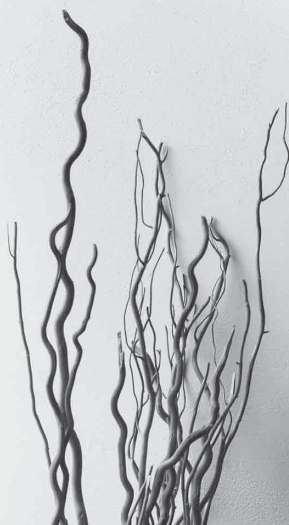

Introduction

Confirm the package contents and useful points of this manual.

Supplied accessories

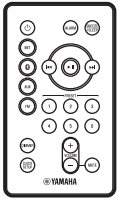

Remote control



FM antenna

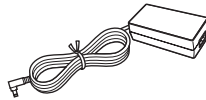

AC adaptor
(Model No.: NU40-R150266-I3)



Power cable



Stand

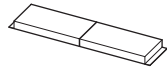

Non-skid pad (for
installing on a shelf) x 2



Non-skid pad (for
hanging on the wall) x 2

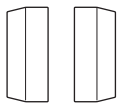

Cover x 2



MusicCast Setup Guide

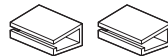

Cable clamp x 2

About this manual

- How to operate this unit is described mainly using the remote control.
- iOS and Android mobile devices are collectively referred to as “mobile devices.” The specific type of mobile device is noted in explanations as needed.
- “iPod” described in this manual may also refer to “iPhone” or “iPad.”
- Illustrations may differ from actual item depicted.
- Symbols:



Indicates precautions for use of the unit and its feature limitations.



Indicates supplementary explanations for better use.





Indicates the corresponding reference page(s).

Part name

Familiarize yourself with all parts and these functions.

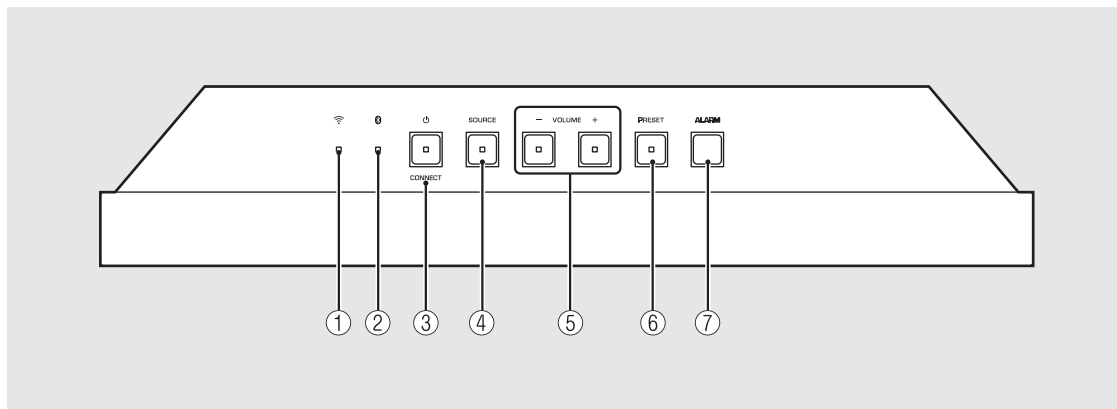
Top panel



- ① Wi-Fi indicator (↪ P.15)
- ② Bluetooth indicator (↪ P.25, 26)
- ③  (Power)/CONNECT (↪ P.15)
- ④ SOURCE (↪ P.31)
- ⑤ VOLUME-/+
Controls the volume.
- ⑥ PRESET (↪ P.22, 29)
- ⑦ ALARM (↪ P.31)

Rear/side panel

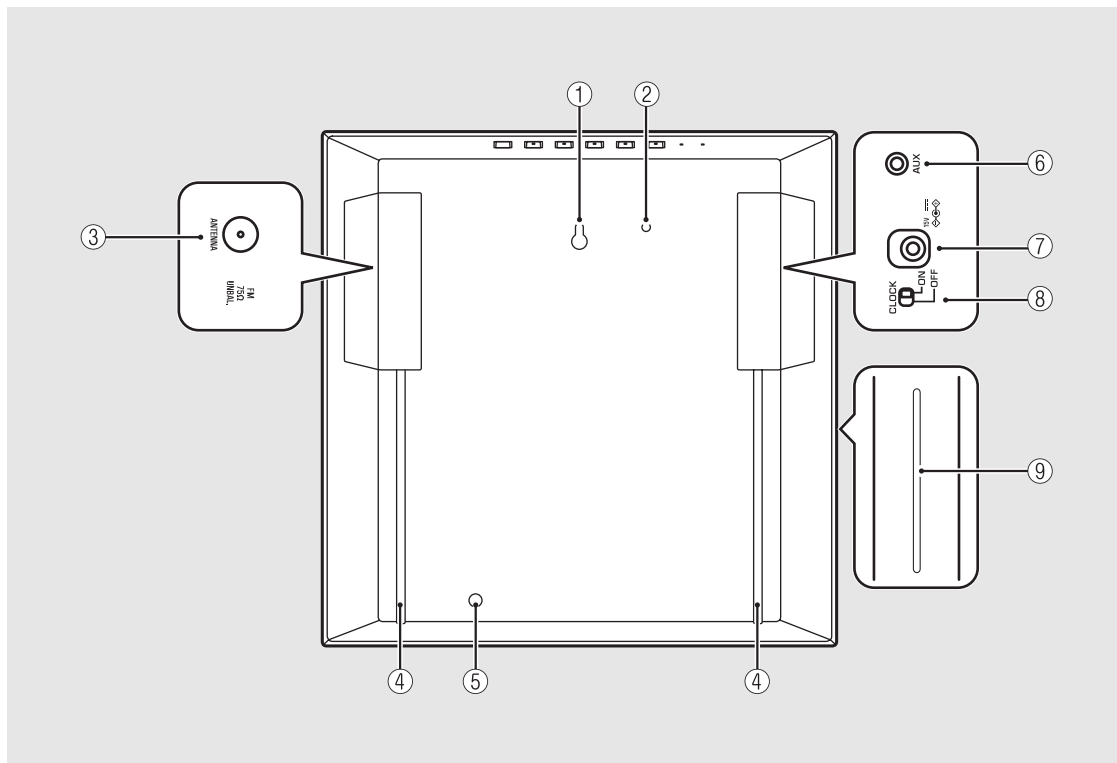

- ① Hole for wall-hanging installation (☞ P.11)
- ② Screw hole for attaching safety wire (M4)
- ③ ANTENNA jack (☞ P.9)
- ④ Cable-holding slit (☞ P.9)
- ⑤ Screw hole for installing the stand (☞ P.10)

- ⑥ AUX jack (☞ P.27)
- ⑦ DC input connector (☞ P.9)
- ⑧ CLOCK switch (☞ P.17)
- ⑨ **Wireless antenna section**



- Do not insert any foreign object such as a card or a slip of paper in the opening. Doing so may cause a fire or malfunction.

Front panel display

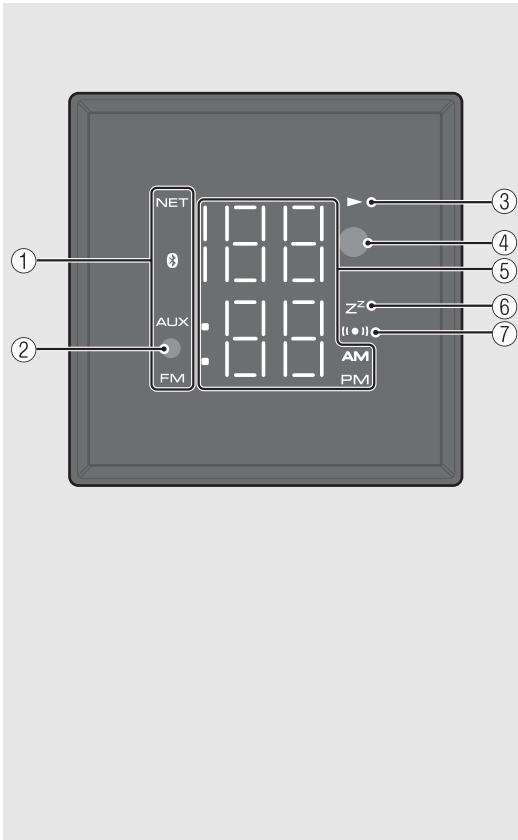

- ① **Source indicator**
Shows selected source.
- ② **Illumination sensor**
Detects ambient lighting. Do not cover this sensor.
- ③ **Play indicator**
Displays the playback mode.
- ④ **Remote control sensor** (☞ P.8)
- ⑤ **Multi-function indicator**
Displays various information, including the clock time or FM station.
- ⑥ **Sleep timer indicator**
Lights up when the sleep timer is set (☞ P.34).
- ⑦ **Alarm indicator**
Turns on if the alarm has been set (☞ P.31).



Adjusting display brightness

You can adjust the brightness of the front panel display by pressing **DIMMER** on the remote control (☞ P.35).

Remote control

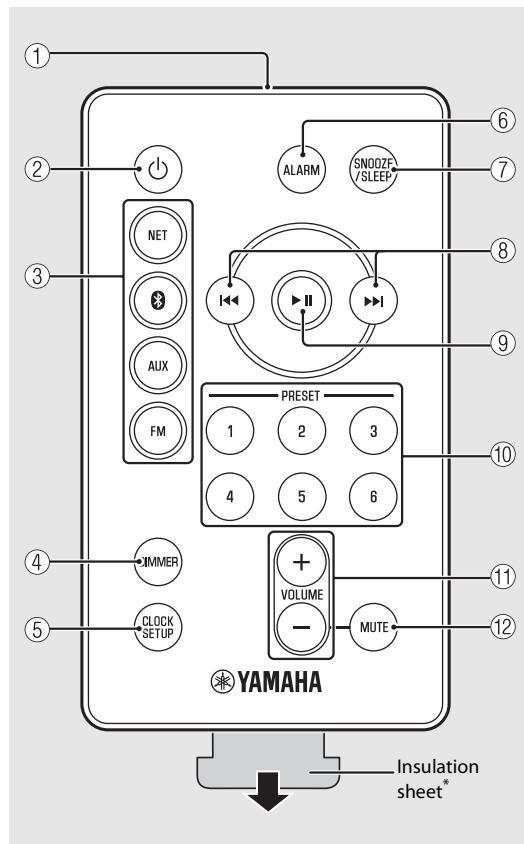

- ① Infrared signal transmitter
- ② (Power) (↪ P.13)
- ③ Source buttons
Switch the audio source to be played.
- ④ DIMMER (↪ P.35)
- ⑤ CLOCK SETUP (↪ P.17)
- ⑥ ALARM (↪ P.31, 33)
- ⑦ SNOOZE/SLEEP (↪ P.33, 34)
- ⑧ (↪ P.17, 20)
- ⑨ (↪ P.20)
- ⑩ PRESET 1 - 6 (↪ P.22, 29)
- ⑪ VOLUME +/-
Controls the volume.
- ⑫ MUTE
Turns mute on or off.
During mute, VOLUME +/- blinks on the unit.

* Remove the insulation sheet of the remote control before using.

Controlling with the remote control

Point the remote control at the remote control sensor on the unit.

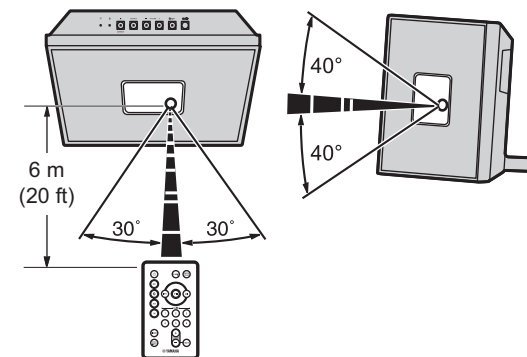

Replacing the battery

- Check the "+" of the battery and insert it the correct way around.
- While pushing the release tab in direction **A**, slide out the battery holder in direction **B**.

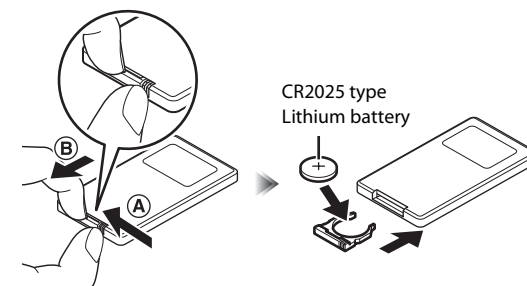

Preparations

Connect FM antenna or AC adaptor and turn the unit on.

Do not connect the power cable of the unit until you have finished connecting all cables.

Connecting FM antenna

- 1 Connect the supplied antenna to the unit.
- 2 Pass the antenna cable through the cable-holding slit on the back.

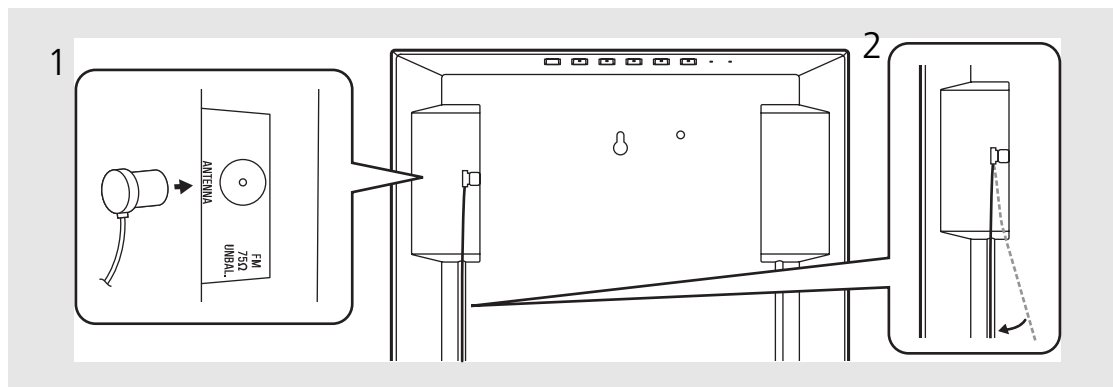

- If radio reception with the supplied antenna is not satisfactory, a commercially available outdoor antenna may improve reception.

Connecting AC adaptor

- 1 Connect the AC adaptor.
- 2 Pass the cable through the cable-holding slit on the back.

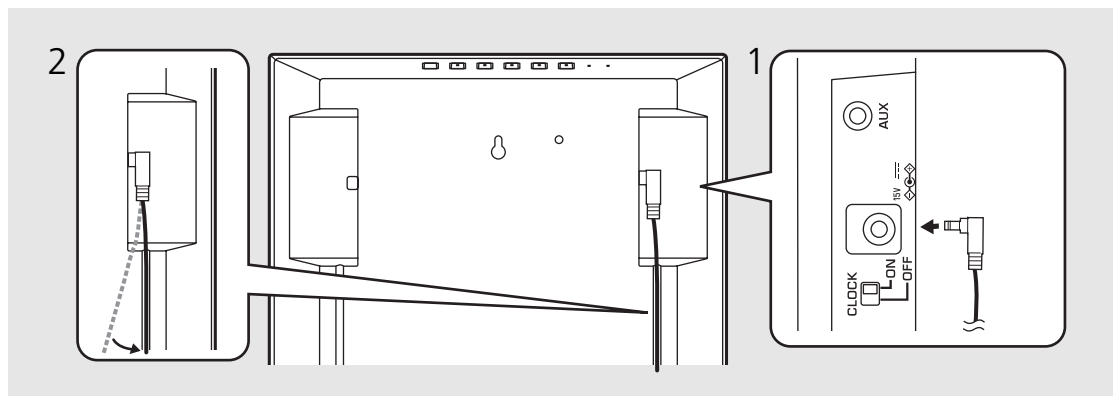

Installation

When installing on a shelf

- 1 Attach the non-skid pad to the bottom of the unit (2 places).
 - Attach the provided cable clamp to the bottom, you can also put together cables clean.
- 2 Attach the provided stand.
- 3 Attach the cover.
 - When using an outdoor antenna or connecting to the AUX jack, the cover may not be able to be attached. In that case, you can use the unit without the cover.
- 4 Install FM antenna with pins where the unit can obtain good reception.
- 5 Connecting the power cable to the AC adapter.

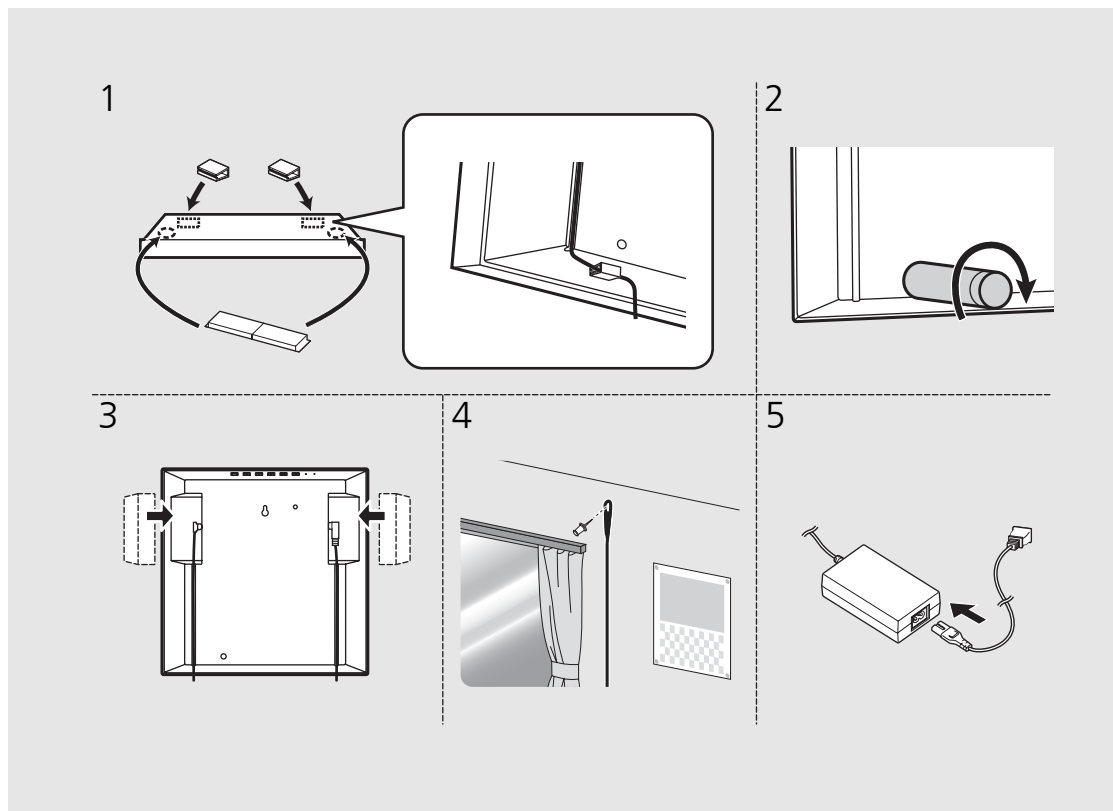

- Spread a soft cloth or other protective mat over the table before installation.

When hanging the unit on the wall

1 Attach the cover.

- When using an outdoor antenna or connecting to the AUX jack, the cover may not be able to be attached. In that case, you can use the unit without the cover.

2 Attach the non-skid pad to the rear of the unit (2 places).

3 Insert a screw into the wall.

- Prepare a commercially available tapping screw (screw diameter 3.5 mm to 4 mm (1/8 in. to 3/16 in.)).
- Do not mount the unit on thin plywood or on a wall made of soft material. Otherwise, the screw may pull out of the surface and the unit may fall, possibly damaging it or causing personal injury.
- Do not mount the unit on a wall using nails, adhesives, or unstable hardware. Long term use and vibration may cause the unit to fall.

Continue to the next page →

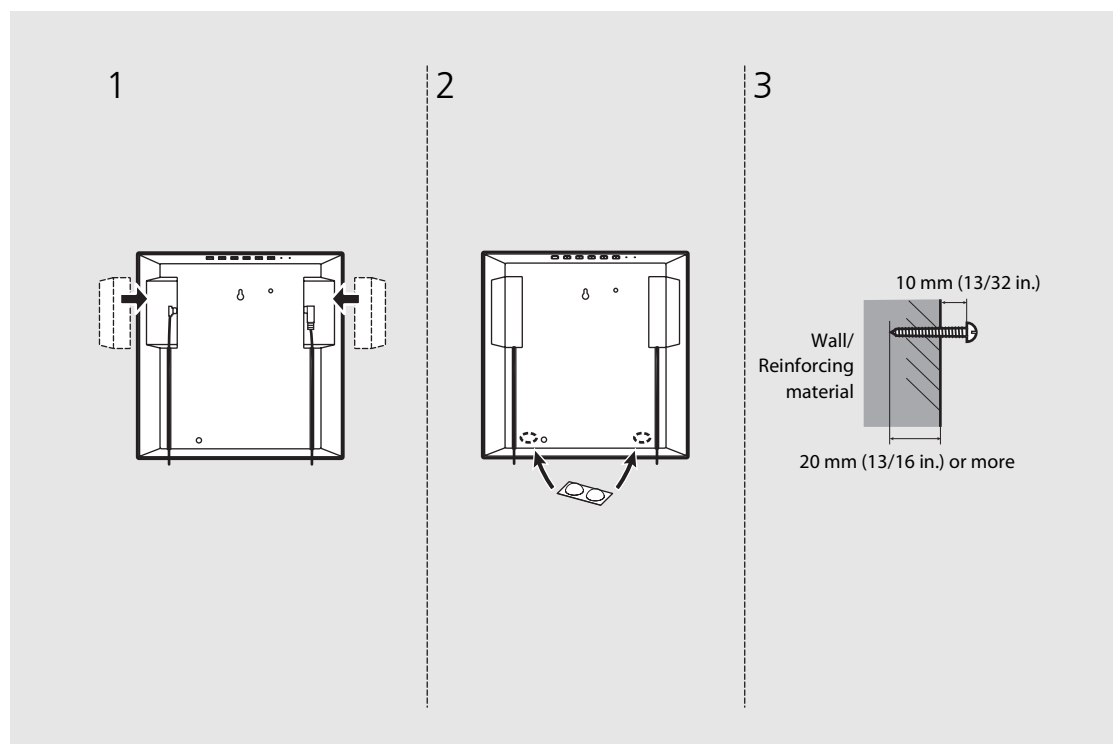

- Secure installation is the owner's responsibility. Yamaha shall not be liable for any accident caused by improper installation. If you are uncertain about the wall strength, please consult an installation specialist.

4 Hook the hole for wall-hanging installation onto the screw head.

- Make sure that the screw is securely caught by the narrow part of the hole.
- To prevent the unit from falling down, it is recommended to attach a commercially available safety wire. Use a commercially available screw (M4 x 8 mm (5/16 in.)) to attach it.

5 Install FM antenna with pins where the unit can obtain good reception.

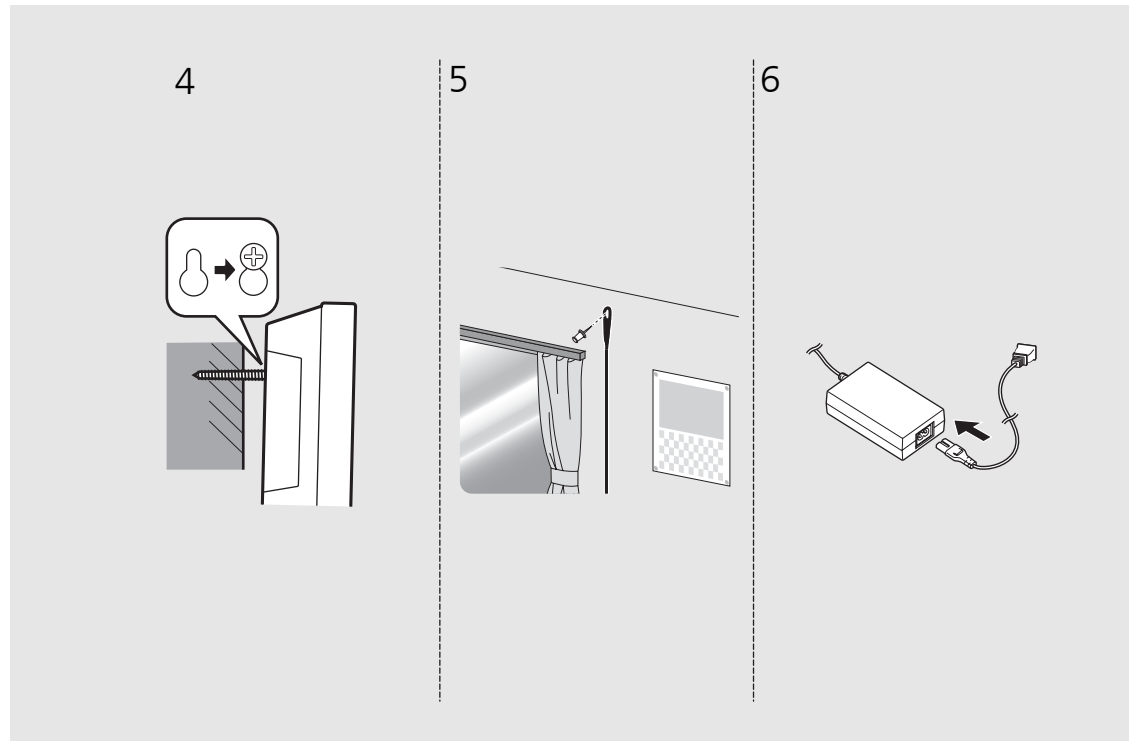

6 Connect the power cable to the AC adapter.

- Place the cable so that a hand or foot is not caught by it.



Turning on the power

Plug the power cable into the wall outlet and press .

- The unit turns on.
- Press  again to turn off (standby mode).
- By setting the CLOCK switch on the side ( P.6), when the clock display is on or off, the status is "Standby" or "Eco standby," respectively (see the table on the right).

Auto standby

Auto standby can be turned on /off in the following procedure.

- 1 While pressing SOURCE of the unit, plug the power cable into an outlet.
- 2 Press and hold SOURCE.
 - The front panel display shows "ON" or "OFF."

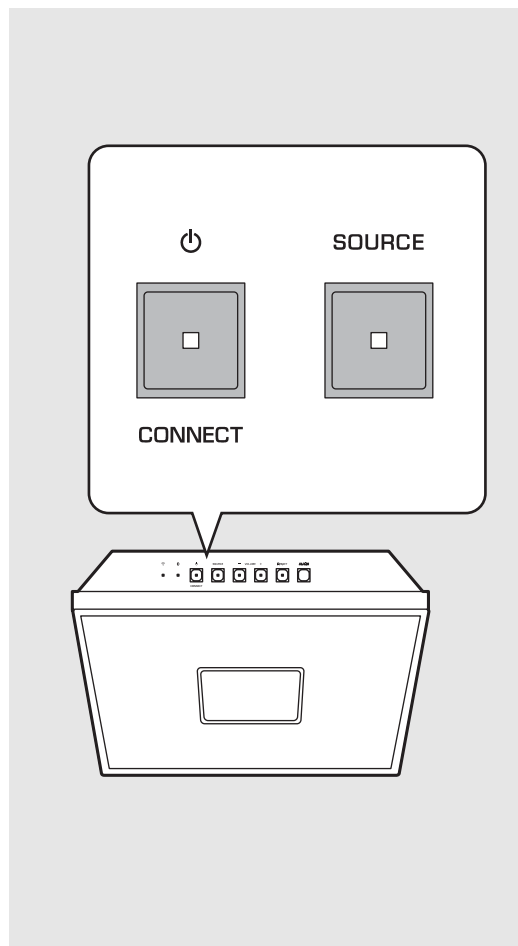

Status in standby/eco standby

	Standby	Eco standby
Setting of the clock	Yes	No
Enable/disable the alarm	Yes	No
Control from the app	Yes	No
Clock display	Yes	No
Network connection	Yes	No
<i>Bluetooth</i> connection	Yes	No



- Set the CLOCK switch to "ON" when you use the "MusicCast CONTROLLER" app.
- When you turn on the unit for the first time after purchase, the Wi-Fi indicator blinks and the unit automatically starts to search iOS device ( P.16).



- When the auto standby is on (default setting), the unit will automatically go into the standby state under the following conditions.
 - When the unit produces no sound of audio input and is not operated for about 20 minutes at selecting Bluetooth or NET as the source.
 - When the unit has passed for 8 hours in the absence of operation regardless of the audio input.

Install the “MusicCast CONTROLLER” app

To connect the unit to a network and play the content of streaming services or the Internet radio, you must use the free dedicated “MusicCast CONTROLLER” app for mobile device. For details, search App Store or Google Play™ for “MusicCast CONTROLLER.”

- The application supports iPhone/iPad/iPod touch and Android mobile devices.

“MusicCast CONTROLLER” capabilities

- Perform the network settings of this unit, and connect to the Wi-Fi network
- Play songs stored on computers (servers)
- Select an Internet radio station
- Distribute and receive audio between the unit and other Yamaha MusicCast devices
- Set the clock
- Set the alarm
- Adjust sound tone

See “MusicCast Setup Guide” for details.

Connecting to the network

You can play back music files stored on your PC, mobile devices, DLNA[®]-compatible NAS, or audio contents on the Internet, by connecting this unit to the network. You can also operate the unit with your mobile device.

* Digital Living Network Alliance

- 1 Start "MusicCast CONTROLLER."
- 2 In "MusicCast CONTROLLER," start setting the network.
- 3 Follow the instruction of "MusicCast CONTROLLER" to press and hold the **CONNECT** of this unit.

- The unit will become ready to be connected to the network and the Wi-Fi indicator (P.5) blinks.

- 4 Set the network by following the indication of "MusicCast CONTROLLER."

- When the unit is connected to the network, the Wi-Fi indicator (P.5) lights up.

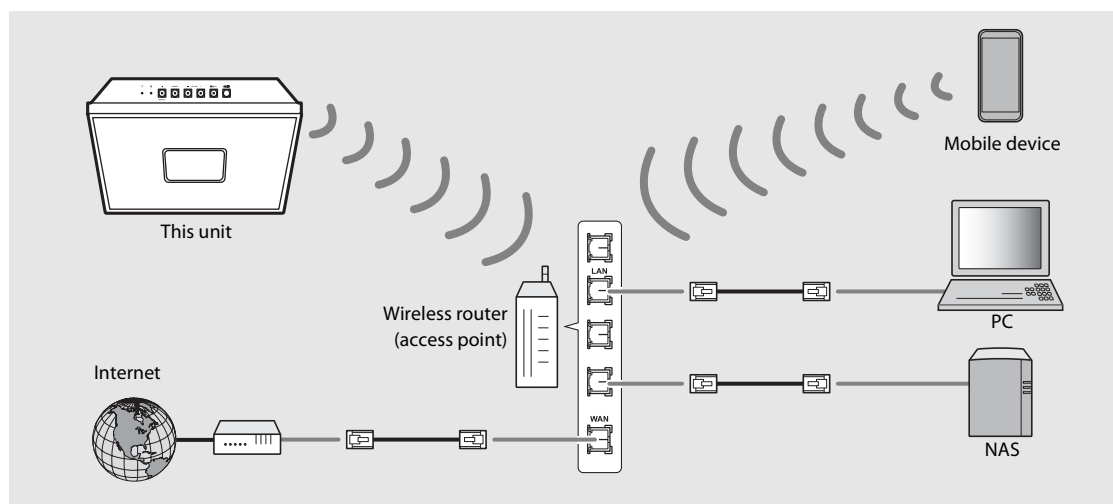

- For network connection, "MusicCast CONTROLLER" is required. Before making connection, connect the mobile device where "MusicCast CONTROLLER" has been installed to the wireless router (access point) you will use.
- For details on Internet connection, refer to the owner's manuals of your network devices.
- Some security software installed on your PC or the firewall settings of network devices (such as a router) may block the access of the unit to the network devices or the Internet. In this case, change the setting of the security software or network devices.

Initializing network settings

- 1 Press to turn the unit off.
- 2 Pull out the plug from the outlet.
- 3 While pressing , plug the power cable into an outlet.
 - After the source indicator (NET and) flashes for several seconds, the screen changes to the clock display.



▶ Connecting to the network by sharing the iOS device setting

When you turn on the unit for the first time after purchase or initialization of network settings (☞ P.15), the Wi-Fi indicator blinks and the unit automatically starts to search iOS device (such as iPhone). You can easily setup a wireless connection by applying the network settings on iOS devices.

Before proceeding, confirm that your iOS device is connected to a wireless router (access point).

Display the Wi-Fi setup screen on the iOS device and select the unit from “SETUP A NEW AIRPLAY SPEAKER...”.

- Follow the on-screen instructions displayed on the iOS device.



- You need iOS device with iOS 7.1 or later.
- The network settings on iOS devices cannot be applied to the unit to establish a wireless connection if your wireless router (access point) uses WEP encryption.



Setting the clock

Once the clock is set, the alarm function will be available.

1 Press and hold .

- The clock display flashes.



2 Set the clock with  / .

3 Press  to finish the setting.

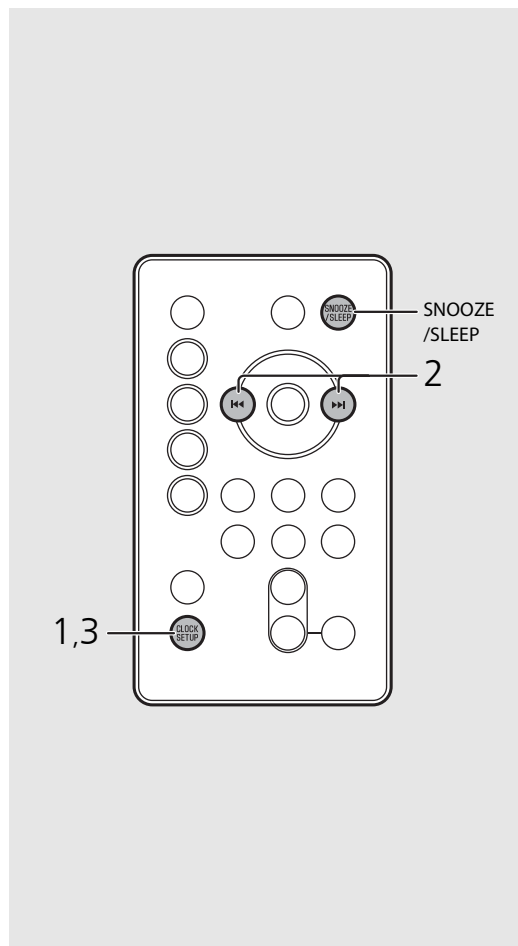

- The clock setting will be lost if you disconnect the power cable from the wall outlet for about a week. Set the clock again.



- The clock format (12-hour/24-hour) can be changed if you press the **SNOOZE/SLEEP** button while setting the clock.
- The "AM" or "PM" is displayed only when 12-hour format is selected.
- To cancel the setting, press .
- You can use the CLOCK switch to set whether or not to display the clock during the standby status.
ON: clock display on (standby)
OFF: clock display off (eco standby)

Playing network contents

This unit allows you to play back music files such as MP3, WMA, or FLAC (lossless audio data compression format) files stored in the computer (server) connected to the network or NAS. You can also listen to world-wide radio stations via the Internet.

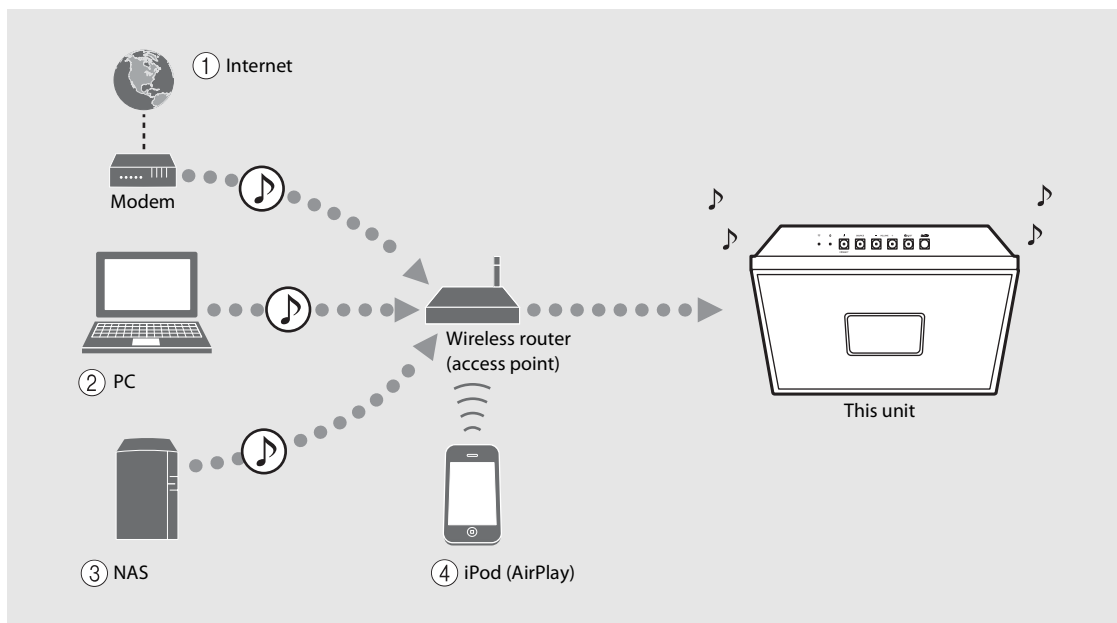

- ① Play back the Internet radio (☞ P.21)
- ② Play back music files stored on your PC (☞ P.19)
- ③ Play back music files stored on your NAS (☞ P.19)
- ④ Play back your iPod with AirPlay (☞ P.23)

Listening to the songs in the computer

This unit allows you to play back music files such as MP3, WMA, or FLAC (lossless audio data compression format) files stored in the computer (server) connected to the network or NAS.

Setting the media sharing of music files

To play back music files in your computer with this unit, you need to make the media sharing setting between the unit and computer (Windows Media Player 11 or later). In here, setting with Windows Media Player 12 in Windows 7 is taken as an example.

- 1 Start Windows Media Player 12 on your PC.
- 2 Select "Stream," then "Turn on media streaming."
 - The control panel window of your PC is shown.
- 3 Click "Turn on media streaming."
- 4 Select "Allowed" from the drop-down list next to the unit's model name.
- 5 Click "OK" to exit.

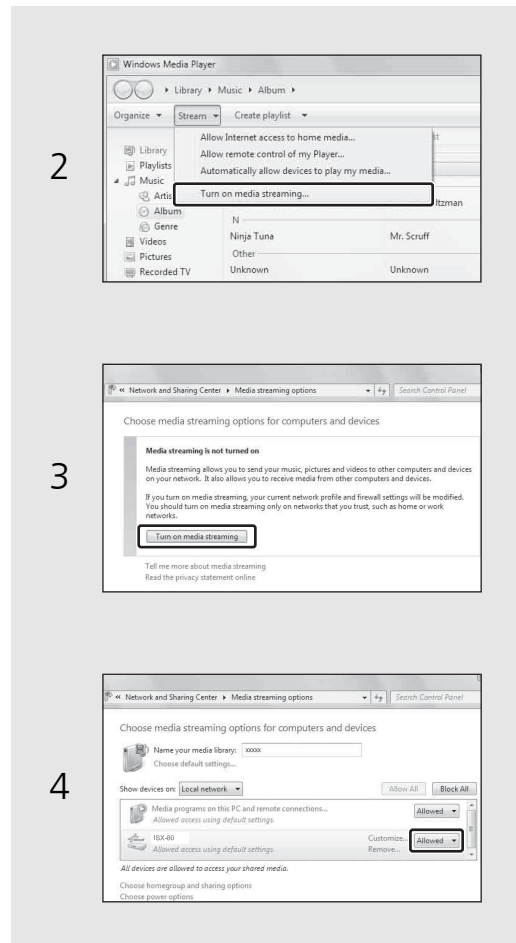

- For details on media sharing settings, refer to Windows Media Player help.

For a PC or a NAS with other DLNA server software installed

Refer to the owner's manual of your device or software and configure the media sharing settings.

▶ Playing back songs in the PC

Use the "MusicCast CONTROLLER" installed in a mobile device.

- 1 In the "MusicCast CONTROLLER," select "Server."
- 2 Play back songs by following the indication of "MusicCast CONTROLLER."

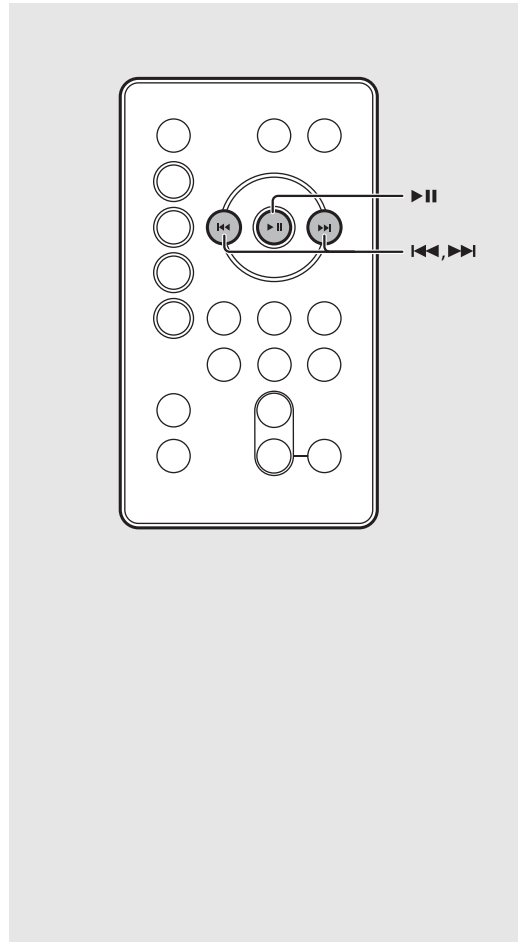

- You can use the remote controller for the following operations:

▶	Play/pause
▶▶/	Move to the next or previous song in the folder.
◀◀	

- You can store your favorite songs beforehand (P.22).

Listening to Internet radio

You can listen to Internet radio stations from all over the world. Use the "MusicCast CONTROLLER" installed in a mobile device to listen to Internet radio. Make sure that the unit is connected to the Internet properly (☞ P.15).

- 1 Use "MusicCast CONTROLLER" to select "Net Radio."
- 2 Play the radio by following the indication of "MusicCast CONTROLLER."



- You can store your favorite stations beforehand (☞ P.22).

Presetting network contents

Up to 6 contents can be registered with the unit; and up to 40 contents with "MusicCast CONTROLLER." You can easily play back contents after registered.

Presetting contents

- 1 Use "MusicCast CONTROLLER" to play back the content you want to register.
- 2 With the content selected, press and hold any of the PRESET button, ①-⑥.
 - Preset number blinks on the front panel display.

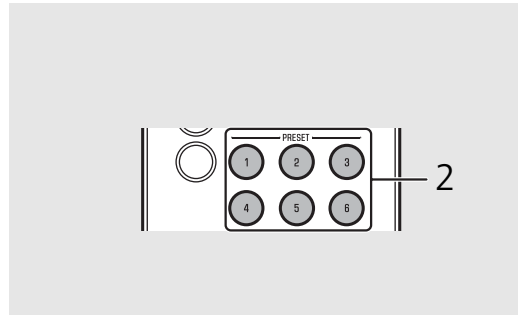

Selecting preset contents

- 1 Press **NET**.
- 2 Press the PRESET button, ①-⑥.

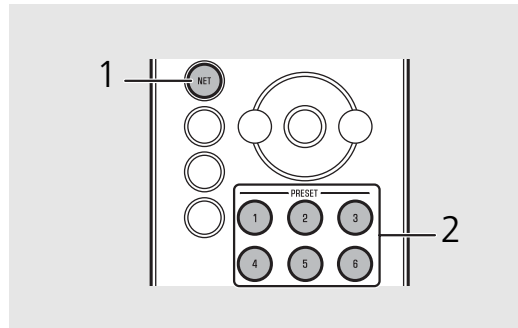

Operation with buttons on the unit

- Presetting contents
 - 1 Use "MusicCast CONTROLLER" to play back the content you want to register.
 - 2 With the content selected, press and hold **PRESET**.
 - 3 Press **PRESET** to select the desired preset number.
 - 4 Press and hold **PRESET**.
- Selecting preset contents
 - 1 Press **SOURCE** to select "NET."
 - 2 Press **PRESET** to select the content.



Using "MusicCast CONTROLLER" to register content

- 1 Use "MusicCast CONTROLLER" to play back the content you want to register.
- 2 Register the content by following the indication of "MusicCast CONTROLLER."

Listening to the Music with AirPlay

The AirPlay function allows you to play back iTunes/iPod music on the unit wirelessly via a network. Make sure that the unit and your PC or iPod are connected to the same router (P.15).

▶ Playing back songs with iPod

- 1 Turn on the unit and display the playback screen on the iPod.
 - If the iPod recognizes the unit,  is shown on the screen of the iPod.
- 2 Tap  and select the unit's name.
 - The source automatically switches to [AirPlay] and playback starts (except in the eco standby mode).

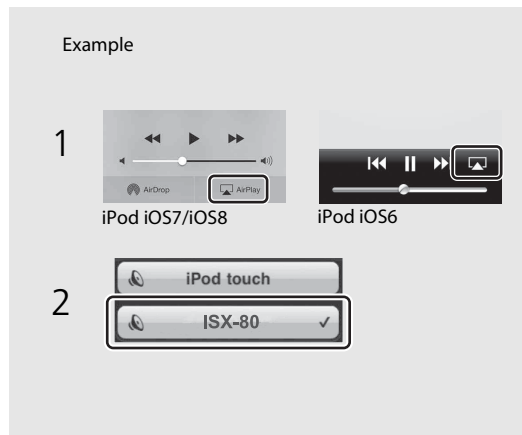

- For an iPod with iOS7/iOS8 installed,  is displayed within the control center. To display the control center, swipe the iPod screen in an upward direction.





- You can also use the unit and remote control to play back, pause, stop, and skip songs.

Clearing AirPlay

- Tap/click  on the iPod/iTunes screen and select a device other than the unit from the speaker list. Or, change the source to other than AirPlay.

▶ Playing back songs with iTunes

- 1 Turn on the unit and start iTunes.
 - If the iTunes recognizes the unit,  is shown on the screen of iTunes.
- 2 Click  and select the unit's name.
 - The source automatically switches to [AirPlay] (except in the eco standby mode).
- 3 Play back songs with iTunes.

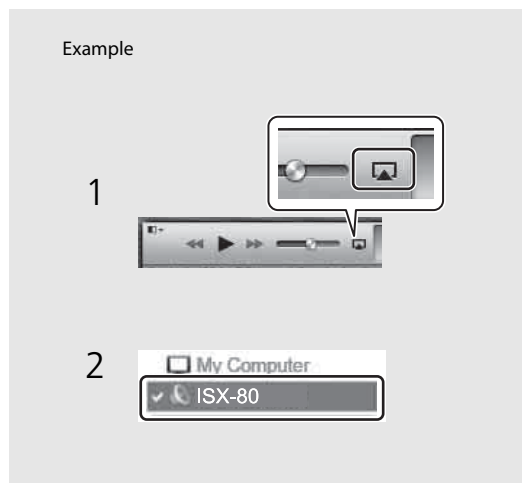

Listening to music via *Bluetooth* connection

You can listen to sound wirelessly from a *Bluetooth* compatible device.

Pairing a *Bluetooth* device with the unit

When connecting a *Bluetooth* device to the unit for the first time, the device is required to be registered to the unit. This process is called "pairing." Once pairing is completed, subsequent connection can be made with a couple of easy steps.

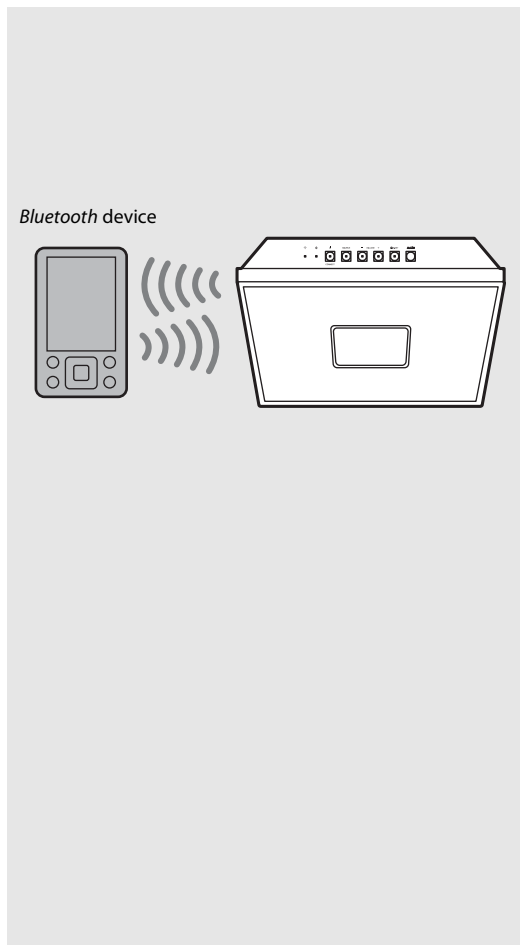
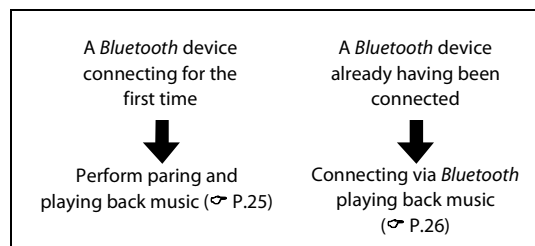

- If pairing information for a device is deleted, you will need to perform pairing of that device again in order to connect it again.

Performing pairing and playing back music

- 1 Press  to set the source to *Bluetooth*.
- 2 Turn on the *Bluetooth* function on your device.
- 3 In the *Bluetooth* setting of the device, select the unit (network name of the unit).
 - After pairing is complete, the *Bluetooth* indicator (P.5) lights up when a *Bluetooth* connection is established.
 - If the device does not connect to the unit automatically after the pairing is completed, select the unit (network name of the unit) again in the *Bluetooth* setting on your device.
 - For details, see the owner's manual of your device.
- 4 Play back music on your device.

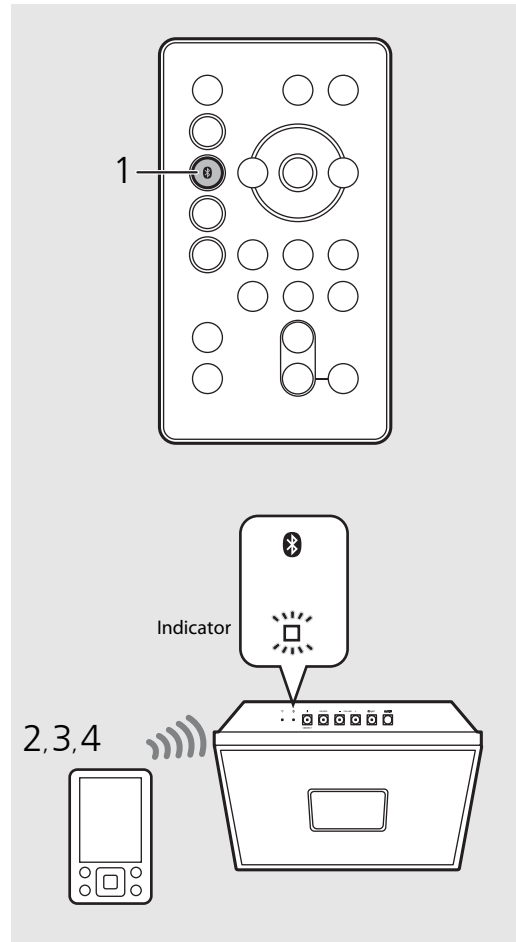



- If another device is already connected to the unit, press and hold  to terminate the *Bluetooth* connection, then perform pairing with the new device.
- You can check or change the network name of this unit with "MusicCast CONTROLLER."
- If a passkey is required during the pairing operation, enter the number "0000."

Connecting a paired Bluetooth device and playing back music

If the unit is connected to another device via *Bluetooth* connection, terminate that connection (see "Terminating the *Bluetooth* connection" on the right) before connecting to the target device.

1 Perform *Bluetooth* connection.

- **Connecting from the unit:** Press .
- **Connecting from the Bluetooth device:** Turn on the *Bluetooth* function of the connected device, and select the unit (network name of the unit) from the available device list.
- The *Bluetooth* indicator ( P.5) lights up when a connection is established.

2 Play back music on the connected device.

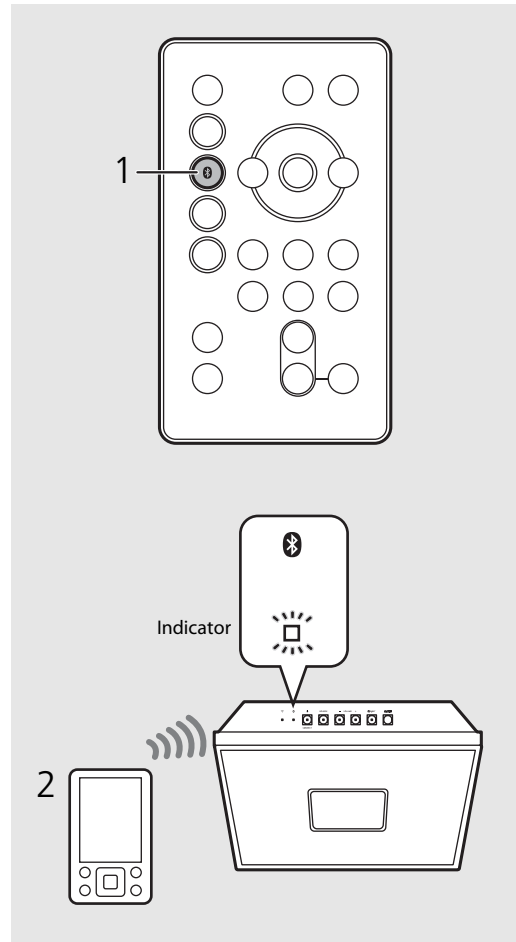

- **Decrease the volume of the unit before playback.** Otherwise, playback volume may be too loud.



- If connecting from the unit, the unit searches for the *Bluetooth* device connected the last time. In this case, make sure that device's *Bluetooth* function is turned on.



Terminating the *Bluetooth* connection

Bluetooth connection can be terminated by either one of the following.

- Press and hold .
- Set the unit to standby mode.
- Terminate the *Bluetooth* connection from the connected device.
- Change to another input source.

Listening to external sources

This unit allows playback of external devices, such as a mobile music player. For the connection of each external device, refer to its supplied owner's manual.

- 1 Unplug the power cable of the unit.
- 2 Remove the back cover of the unit and connect the external device to the unit.
 - Prepare commercially available cables for connection.
- 3 Pass the cable through the cable-holding slit on the back.
- 4 Attach the cover.
- 5 Plug the power cable of the unit back into the wall outlet and press  to turn the unit on.
- 6 Press .
- 7 Play back the connected external device.
 - For details on playback, refer to the owner's manual supplied with the external device.

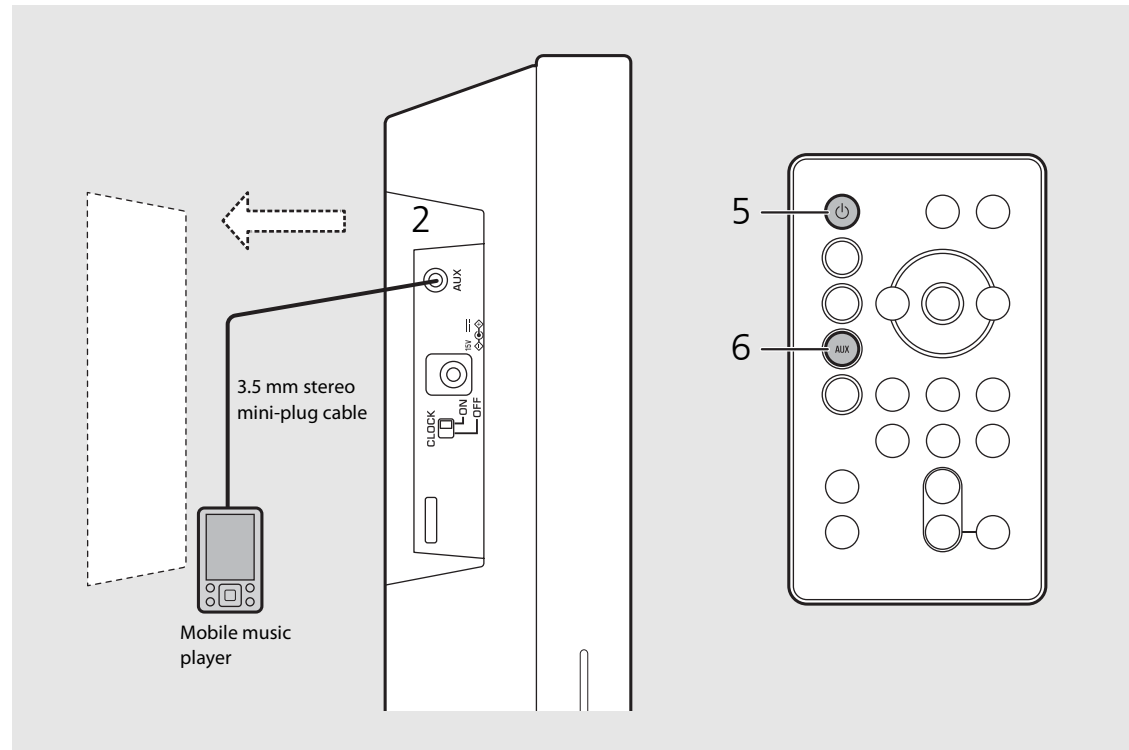



- **Decrease the volume of the unit and the external device before connection.** Otherwise, playback volume may be too loud.

Listening to FM radio stations

To listen to FM radio stations, connect the supplied FM antenna.
See "Connecting FM antenna" (P.9) for connecting the antenna to the unit.

Tuning in FM stations

1 Press .

2 Press and hold  / .

- Automatic tuning starts, then stops automatically when a station is tuned in.

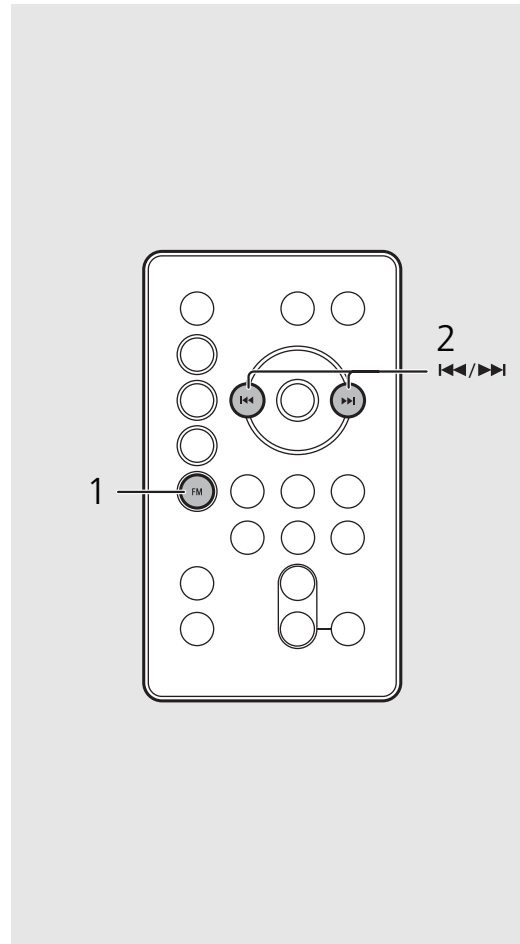

- If station reception is weak, you can tune into a station manually by pressing the  button repeatedly.

Presetting FM stations

Up to 6 contents can be registered with the unit; and up to 30 contents with "MusicCast CONTROLLER."

1 Tune into a station you want to store (☞ P.28).

2 Press the PRESET button, (1)-(6).

- Preset number blinks on the front panel display.

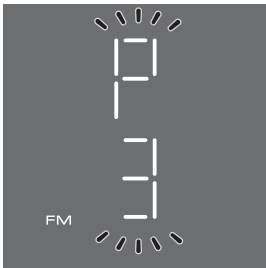

Selecting preset FM stations

1 Press (FM).

2 Press the PRESET button, (1)-(6).

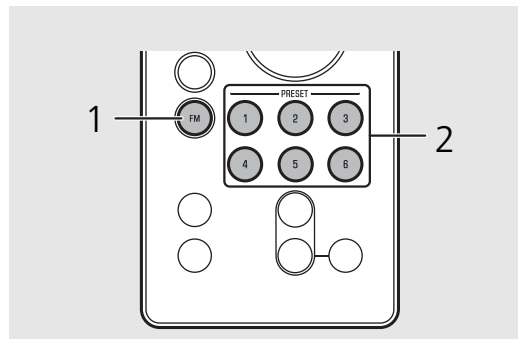
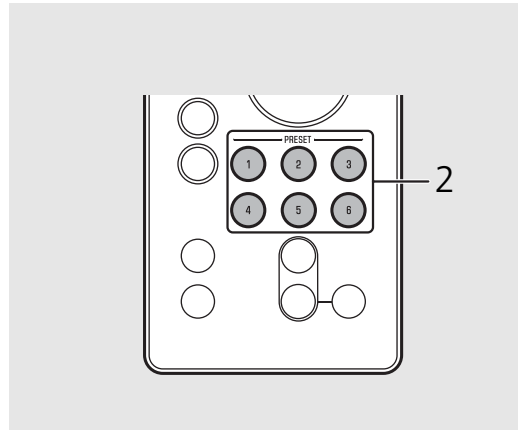

Operation with buttons on the unit

- Presetting FM stations

- 1 Tune into a station you want to store.
- 2 Press and hold **PRESET**.
- 3 Press **PRESET** to select the desired preset number.
- 4 Press and hold **PRESET**.

- Selecting preset FM stations

- 1 Press **SOURCE** to select "FM."
- 2 Press **PRESET** to select the station.

Using "MusicCast CONTROLLER" to register content

- 1 Use "MusicCast CONTROLLER" to play back the content you want to register.
- 2 Register the content by following the indication of "MusicCast CONTROLLER."

Using the alarm function

The unit includes an alarm function (IntelliAlarm) that plays back music sources or set of beeps (built-in alarm) at the set time in a variety of different methods. The alarm function has following features.

3 types of alarms

Use "MusicCast CONTROLLER" to make setting. Select from 3 alarm types, combining music and beep sounds. Follow the indication of "MusicCast CONTROLLER" to make setting.

SOURCE+BEEP	The selected audio source and beep sound are played at the set time. This mode is recommended for the best possible start to the day. 3 minutes before the set time: the source music begins to fade in and the volume gradually increases as the alarm time approaches. Alarm time: a beeping sound also begins playing.
SOURCE	The selected audio source is played at the set time. The volume fades in gradually and increases to the set volume.
BEEP	Only beep sound is played back at the set time.

Source

Network contents and radio can be selected. The following can also be selected depending on the audio source.

Source	Playback method	Function
Network contents	Preset	Plays back the specified network content.
	Resume	Plays back the last network content played back.
FM radio	Preset	Plays the selected preset radio station.
	Resume	The radio station you listened to last time is played back.



- External devices connected to the AUX jack or devices connected via *Bluetooth* cannot be used as music source.

Snooze



The snooze function can be enabled to replay the alarm after 5 minutes.

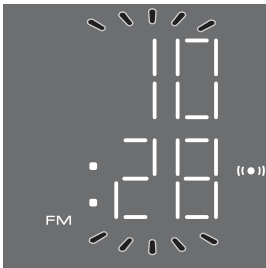

Setting the alarm time with the unit

1 Press and hold .

-  and set alarm time will flash.



2 Press / to set the alarm time.

3 (when alarm types other than BEEP are selected) Press either  or  to select music source.

- Depending on the circumstances of the source selected at the alarm time, sound may not be output.

Continue to the next page➡

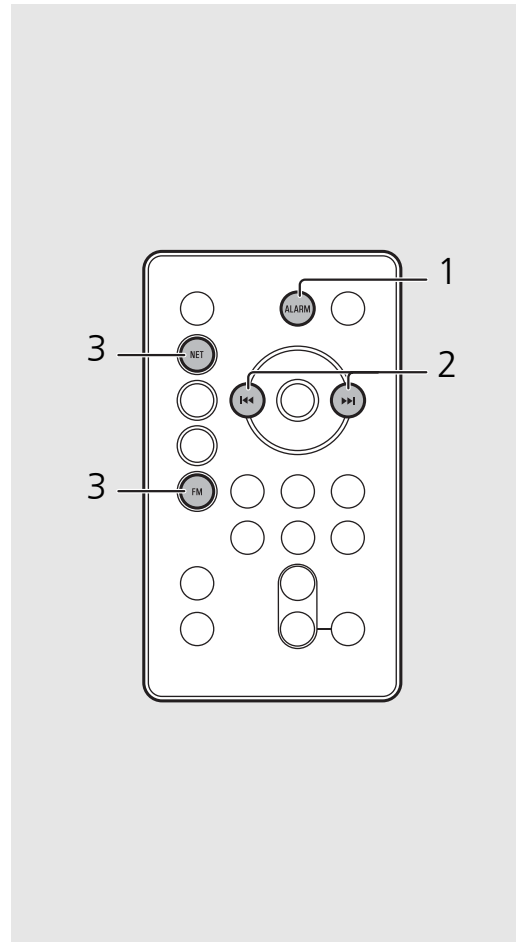

- The alarm setting will be erased if the system enters standby mode without properly completing it.
- Set the alarm type by using "MusicCast CONTROLLER."



- You can use buttons on the unit to set the alarm.
 - 1 Press and hold **ALARM**.
 - 2 Press **VOLUME +/-** to set the alarm time.
 - 3 (When selecting an alarm type other than BEEP) Press either of the **SOURCE** buttons to select the source to play back.
 - 4 (When selecting an alarm type other than BEEP) Use **PRESET** to specify the song/radio station to play back.
 - Pressing the button once will resume the content.
 - To specify the track or radio station to play back, press the button repeatedly until the specified preset number is displayed.
 - 5 Press **ALARM** to finish the alarm setting.

4 (when alarm types other than BEEP are selected) Press PRESET 1-6 to specify the content or radio station to be played.

- Pressing again the same **PRESET 1-6** button will resume the content.
- Preset contents and radio stations you want to play back (☞ P.22, 29).

5 Press VOLUME (-)/ (+) to set the alarm volume.

6 Press ALARM.

- The alarm will be set, and (🔔) will light up.

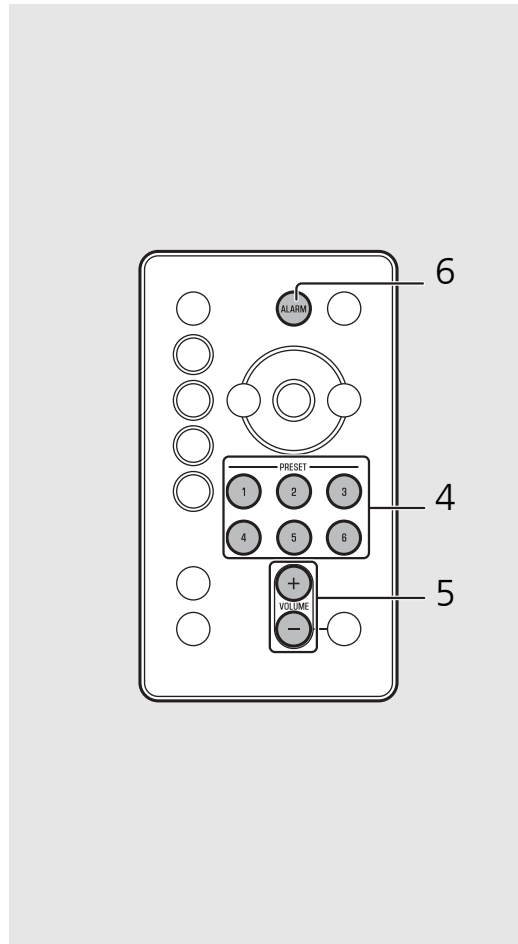

Turning the alarm on/off

Press .

- When the alarm is turned on,  lights up, and the alarm time is shown for a while. When  is turned off by pressing  again, the alarm is turned off.

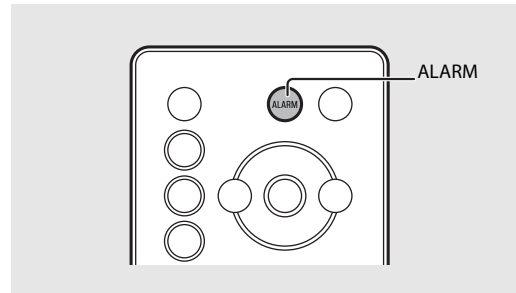

- The alarm setting will be saved even if the alarm is turned off. If the alarm is turned on again by pressing **ALARM**, the alarm will sound with the previous alarm settings.

Stopping the alarm for a short time (snooze)

Press  during the alarm playback.

- SNOOZE will stop the alarm and resume again in 5 minutes.

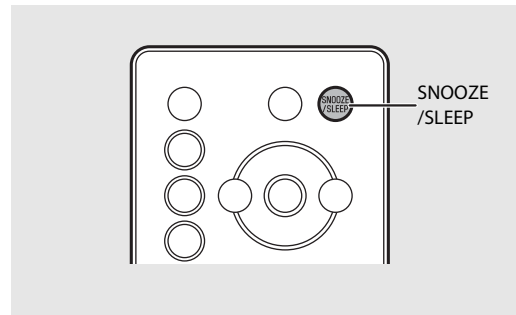

- When SOURCE + BEEP is set, press **SNOOZE/SLEEP** once to stop the beep sound, and twice to stop the audio source. 4 minutes after the audio source is stopped, it will start fading in again and after another minute the beep sound will resume.
- The alarm indicator will blink when the snooze function is activated.

Turning the alarm off

Press  or  during the alarm playback.

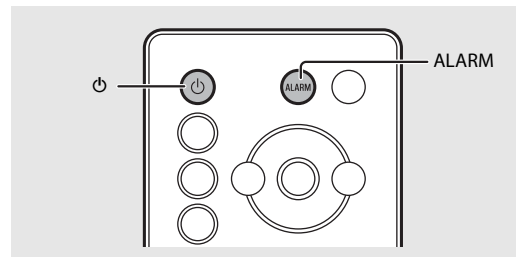

- The alarm stops automatically after 60 minutes unless you stop the alarm.
- The alarm setting will be saved even if the alarm is turned off. If the alarm is turned on again by pressing **ALARM**, the alarm will sound with the previous alarm settings.

Using the sleep timer

You can set the time to elapse which the unit automatically enters to standby mode.

Press  several times to select the time.

- Time can be selected from 30/60/90/120 min., or OFF.
-  lights up shortly after the time is selected, and the sleep timer is set.



- To cancel the sleep timer, press **SNOOZE/SLEEP** again.

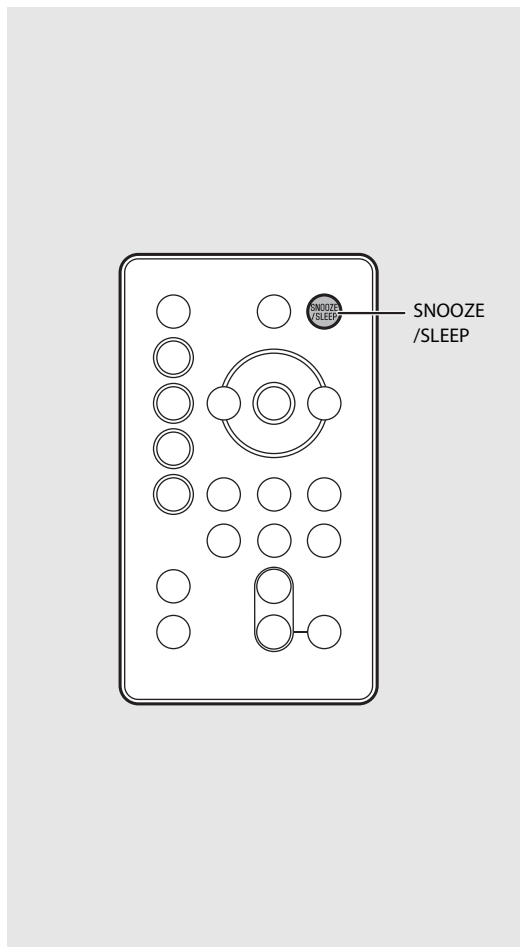

Adjusting brightness of front panel display

Press  several times to select the brightness.

- AUTO (A): adjusts the brightness automatically to match the surroundings.
- 3: brighter.
- 2: between 1 and 3.
- 1: darker.

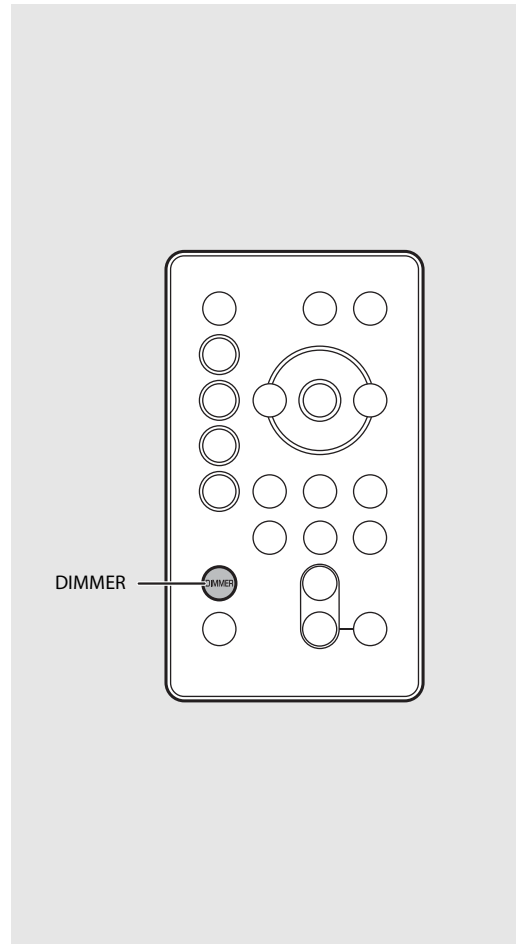

- When AUTO is set, the brightness of the front panel display is adjusted automatically with the illumination sensor (☞ P.7). Ensure that the sensor is not covered.

Updating the firmware

When new firmware is detected from the network, "UP" will be shown on the front panel display (press any button to turn off the "UP" indication on the front panel display). There are two ways to updating the firmware.

Updating with a mobile device

You can use "MusicCast CONTROLLER" to update the firmware. Follow the indication of "MusicCast CONTROLLER" to update the firmware.

Updating with the unit

- 1 Press  to turn the unit off.
- 2 Pull out the plug from the wall outlet.
- 3 While pressing PRESET, plug the power cable into the wall outlet.
 - PRESET and the "UP" indications flash on the unit.
- 4 Press PRESET.
 - The firmware starts being updated, and when the update is completed, the "100 UP" indication flashes.



- 5 Press  to check that the normal display is returned.

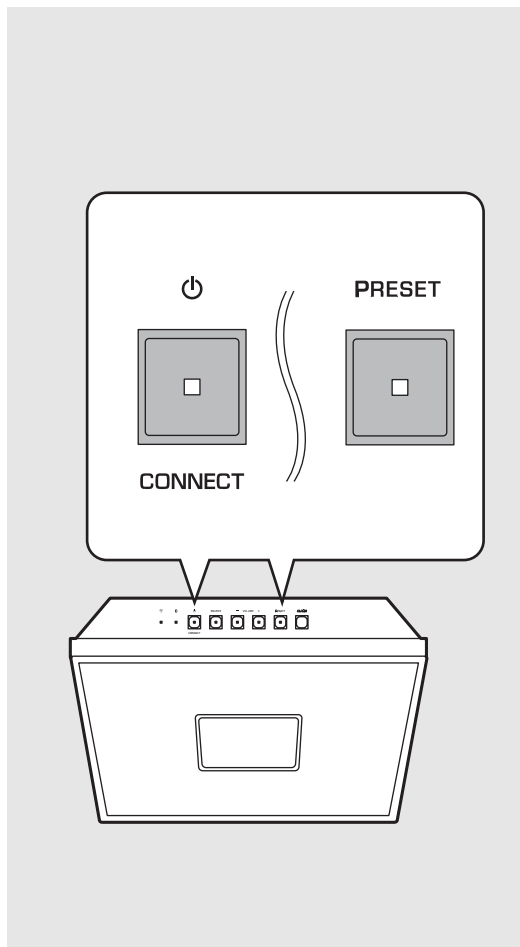

- Do not operate the unit or disconnect the power cable while updating.



- When Internet speed is not fast enough or the unit is connected to the wireless network via a wireless network adapter, network update may not be possible depending on the condition of the wireless connection. If the firmware update fails, the "Er" indication flashes. In that case, try updating again after a while.

Disabling the wireless function

Wireless functions (Wi-Fi, *Bluetooth*) of the unit can be disabled.

Disabling the Wi-Fi function

When the unit is in the standby state, press  of the remote control while holding down SOURCE of the unit.

- "OFF" will be shown on the front panel display when you disable the Wi-Fi function.
- To enable the Wi-Fi function, follow the procedures in "Connecting to the network" (P.15) and reconnect the unit to the network.
- When the source is switched to the network contents under the Wi-Fi function disabled, "OFF" will be shown on the front panel display.

Disabling the *Bluetooth* function

When the unit is in the standby state, press  of the remote control while holding down SOURCE of the unit.

- Each time the operation is repeated, this function switches to enable/disable, and "ON"/"OFF" will be shown on the front panel display.
- When the source is switched to Bluetooth under the Bluetooth function disabled, "OFF" will be shown on the front panel display.

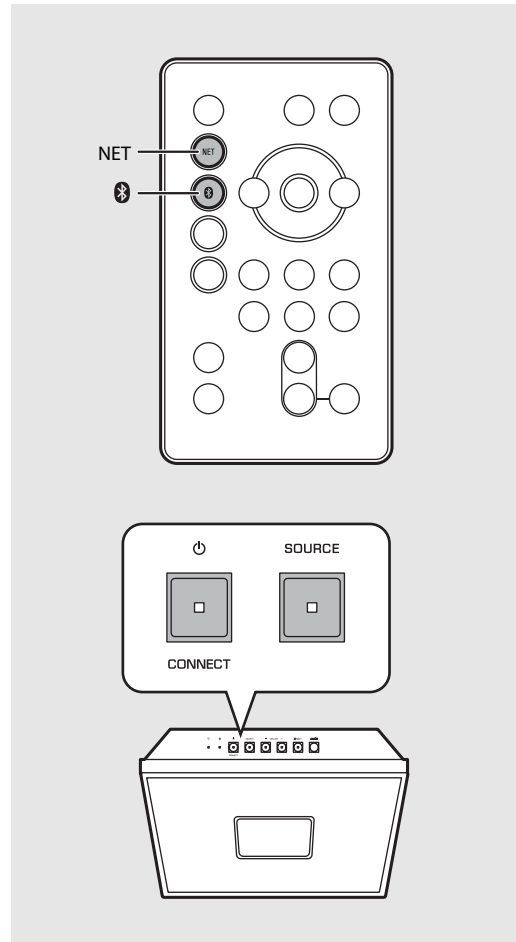

- Set the side panel CLOCK switch to "ON." It is not possible to change the setting in "OFF."



- The wireless function is enabled, when you connect to the network or the network setting is initialized.

Troubleshooting

Refer to the table below when the unit does not function properly. If your problem is not listed below or if the instruction below does not help, turn off the unit, disconnect the power cable, and contact the nearest authorized Yamaha dealer or service center.

First, check that the connectors of each cable are securely inserted in to jacks on each device.

General

Problem	Cause	Solution
The unit enters the standby mode soon after the power is turned on. The unit does not operate properly.	The power cable is not properly connected.	Connect the power cable firmly.
	The unit got a strong electric shock from an outside source, such as lighting or excessive static electricity.	Unplug the power cable from the outlet, and plug it again after about 30 seconds.
No sound.	No appropriate source has been selected.	Select an appropriate source with SOURCE on the unit or the source buttons on the remote control (☞ P.5, 8).
	The volume is minimum or mute.	Turn up the volume.
	The power is off. Auto Standby function is activated.	Turn on the unit and play the music again.
Sound is cracked/distorted or there is abnormal noise.	The volume of the input music source is high. Or the volume of the unit is set to a high level.	Adjust volume with VOLUME.
The power is suddenly turned off.	The sleep timer may be set (☞ P.34).	Turn on the unit and play the source again.
	Auto Standby function is activated (☞ P.13).	
The selected source does not play back at the alarm time.	The alarm type is set to BEEP.	Follow the indication of "MusicCast CONTROLLER" to set the alarm type to SOURCE + BEEP or SOURCE.
	The selected content is not currently provided.	There may be a network problem, or the service may have been stopped. Select another content.
	The selected content is playing back silence.	Some content silence at certain of times of the day. In this case, no sound is output even if the content is received. Select another content.
The clock display does not appear in the standby state.	The CLOCK switch on the unit is set to "OFF."	Set the CLOCK switch on the unit to "ON."

Problem	Cause	Solution
The front display becomes dim.	The front display setting is set to AUTO.	Set the brightness of the front panel display to a setting other than AUTO. Or, do not cover the illumination sensor.
The clock setting has been cleared.	The power cable of the unit was unplugged from the outlet. Or an outage occurred.	Connect the power cable, and set the clock again (🔗 P.17).
There is noise interference from digital or high-frequency equipment.	This unit is too close to the digital or high-frequency equipment.	Place this unit farther away from such equipment.
The remote control does not work or does not function properly.	The remote control may be operated outside its operation range.	Operate the remote control within its operation range (🔗 P.8).
	The remote control sensor on this unit may be exposed to direct sunlight or strong lighting such as an inverter type fluorescent lamp.	Change the orientation of lighting or the unit, or location of the unit.
	The battery in the remote control may be worn out.	Replace the batteries with new ones (🔗 P.8).
	There are obstacles between the sensor of this unit and the remote control.	Remove the obstacles.

Network

Problem	Cause	Solution
The network feature does not function.	The network parameters (IP address) have not been obtained properly.	Enable the DHCP server function of the router. For details on how to set the router, contact the manufacturer of the router.
Playback stops (songs cannot be played back continuously).	There are unsupported files in the server.	Remove the files (including image files or hidden files) which the unit does not support, from the folder being played back.
The unit does not detect the PC.	The media sharing setting of the PC is not correct.	Configure the sharing setting of the PC and select the unit as a device to which music contents are shared (🔗 P.19).
	Some security software installed on your PC is blocking the access of the unit to your PC.	Check the setting of the security software installed in your PC.
	The unit and PC are not in the same network.	Check the network connections and your router settings, and then connect the unit and the PC to the same network.

Troubleshooting

Problem	Cause	Solution
The files in the PC cannot be viewed or played back.	The files are not supported by the unit or the media server.	Use the file format supported by both the unit and the media server (P.43).
The Internet radio cannot be played.	The selected Internet radio station is currently not available.	There may be a network problem at the radio station, or the service may have been stopped. Try the station later or select another station.
	The selected Internet radio station is currently broadcasting silence.	Some Internet radio stations broadcast silence at certain of times of the day. In this case, no sound is output even if the radio waves are received. Try the station later or select another station.
	Access to the network is restricted by the firewall settings of your network devices (such as the router).	Check the firewall settings of your network devices. The Internet radio can be played only when it passes through the port designated by each radio station. The port number varies depending on the radio station.
The "MusicCast CONTROLLER" app does not detect the unit.	The unit and mobile devices are not in the same network.	Check the network connections and your router settings, and then connect the unit and the PC to the same network.
Update of the firmware failed.	The network connection is unstable.	Try updating again after a while.
The unit cannot connect to the Internet via a wireless router (access point).	The wireless router (access point) is turned off.	Turn on the wireless router (access point).
	The unit and the wireless router (access point) are too far apart.	Place the unit and the wireless router (access point) closer to each other.
	There is an obstacle between the unit and the wireless router (access point).	Place the unit and the wireless router (access point) without any obstacle between them.
Wireless network is not found.	Wireless communication is interrupted by the electromagnetic waves emitted from a microwave oven or other wireless devices.	When using the unit via wireless connection, place it away from devices emitting electromagnetic waves.
	Access to the network is restricted by the firewall settings of your wireless router (access point).	Check the firewall setting of the wireless router (access point).
The iPod does not recognize the unit when using AirPlay.	A multi-SSID supported router is used.	The network separation function of the router may prevent the iPod from accessing the unit. When connecting an iPod, use SSID that can access the unit.

Bluetooth

Problem	Cause	Solution
Cannot make the unit pair with a <i>Bluetooth</i> device.	The unit is turned off.	Turn the unit on and perform the pairing (☞ P.25).
	Another <i>Bluetooth</i> device is connected.	Terminate current <i>Bluetooth</i> connection, and perform pairing with the new device.
	This unit and the device are too far apart.	Pair the unit and device within a distance of 10 m (33 ft).
	There is a device (microwave oven, wireless LAN, etc.) that outputs signals in the 2.4 GHz frequency band nearby.	Move this unit away from the device that is emitting radio-frequency signals.
	A <i>Bluetooth</i> adapter, etc., that you want to pair with this unit has a passkey other than "0000."	Use a device whose passkey is "0000."
	The <i>Bluetooth</i> device does not support A2DP.	Perform pairing with a device which supports A2DP.
Cannot make a <i>Bluetooth</i> connection.	The unit is turned off.	Turn the unit on.
	Another <i>Bluetooth</i> device is connected.	Terminate current connection, then establish a connection with that device again.
	The <i>Bluetooth</i> function of the device is turned off.	Turn on the <i>Bluetooth</i> function of the device.
	The pairing information has been deleted.	Perform pairing again (☞ P.26). This unit can be paired with 20 devices. If pairing with a 21st device is performed, the pairing information with the earliest connection date will be deleted.
	This unit is not registered on the device's <i>Bluetooth</i> connection list.	Perform pairing again (☞ P.26).

Troubleshooting

Problem	Cause	Solution
No sound is produced, or the sound is interrupted during playback.	The volume of the connecting device is set too low.	Turn up the volume of the connecting device.
	The connecting device is not set to send Bluetooth audio signals to the unit.	Switch the output of Bluetooth audio signals of the connecting device to the unit.
	The Bluetooth connection of the unit with the device has terminated.	Perform Bluetooth connection operations again (☞ P.26).
	There is a device (microwave oven, wireless LAN, etc.) that outputs signals in the 2.4 GHz frequency band nearby.	Move this unit away from the device that is emitting radio-frequency signals.
	This unit and the connecting device are too far apart.	Move the connecting device to within 10 m (33 ft) of the unit.
	The Bluetooth function of the device is turned off.	Turn on the Bluetooth function of the device.
	The connecting device is not set to send Bluetooth audio signals to this unit.	Check that the Bluetooth function of the connecting device is set properly.

FM reception

Problem	Cause	Solution
FM stereo reception is noisy.	The antenna is not connected properly.	Make sure the antenna is connected properly and change the position of the antenna (☞ P.9).
	The radio station you selected may be far from your area, or the antenna input is poor.	Use a commercially available outdoor antenna. For details, consult a specialist store.
Automatic tuning does not work.	The radio station you selected may be far from your area, or the antenna input is poor.	Use a commercially available outdoor antenna. For details, consult a specialist store.
		Use the manual tuning method (☞ P.28).
Cannot select a preset radio station.	The preset (memory) may have been erased.	Preset radio stations again (☞ P.29).
There is distortion, and clear reception cannot be obtained even with a good FM antenna or an outdoor antenna.	Multipath reflection or other radio interference may have occurred.	Change the height, direction, or placement of the antenna.

Supported devices/media and file formats

Supported devices/ medias

PCs

PC with Windows Media Player 11 or Windows Media Player 12 installed.

NAS

NAS compatible with DLNA version 1.5.

File format

File format the unit supporting is as follows.

DLNA

- The unit supports playback of WAV (PCM format only), MP3, WMA, MPEG-4 AAC and FLAC files (1- or 2-channel audio only).
- The unit is compatible with sampling rates of up to 192 kHz for WAV, FLAC, AIFF and ALAC files, and 48 kHz for other files.
- To play back FLAC files, you need to install server software that supports sharing of FLAC files via DLNA on your PC or use a NAS that supports FLAC files.
- Digital Rights Management (DRM) contents cannot be played back.

Specifications

Input connector

AUX IN	3.5 mm stereo mini jack
--------	-------------------------

Tuner

FM tuning range	U.S.A. and Canada models : 87.5 MHz to 107.9 MHz Other models : 87.5 MHz to 108.0 MHz
-----------------	--

Bluetooth

Bluetooth version	Ver. 2.1+EDR
Supported profile	A2DP, AVRCP
Compatible codecs	SBC, AAC
Wireless output	Bluetooth Class 2
Maximum communication range	10 m (33 ft) (without obstructions)

Network

Connection method	Wi-Fi connection
Radio frequency band	2.4 GHz
Wireless network standards	IEEE802.11 b/g/n
Available security method	WEP, WPA2-PSK (AES), WPA-PSK (TKIP), Mixed Mode
PC client function	DLNA ver.1.5 supported (DMP/DMR function)
Internet radio	vTuner supported
AirPlay	AirPlay supported

Amplifier

Maximum output power	15 W + 15 W (6 Ω, 1 kHz, 10% THD)
----------------------	-----------------------------------

General

Power supply	U.S.A. and Canada models : AC 120 V, 60Hz Asia model : AC 100 to 240 V, 50/60 Hz Taiwan model : AC110 to 120V, 60Hz
Power consumption	20 W
Power consumption in the standby mode (clock display on)	3.0 W or less
Power consumption in the eco standby mode (clock display off)	0.5 W or less
Dimensions (W × H × D)	302 × 302 × 65 mm (11-7/8 × 11-7/8 × 2-1/2 in.)
Weight	3.3 kg (7.3 lbs.)

Specifications are subject to change without notice.

Bluetooth

- *Bluetooth* is a technology for wireless communication between devices within an area of about 10 meters (33 ft) employing the 2.4 GHz frequency band, a band which can be used without a license.

Handling Bluetooth communications

- The 2.4 GHz band used by *Bluetooth* compatible devices is a radio band shared by many types of equipment. While *Bluetooth* compatible devices use a technology minimizing the influence of other components using the same radio band, such influence may reduce the speed or distance of communications and in some cases interrupt communications.
- The speed of signal transfer and the distance at which communication is possible differs according to the distance between the communicating devices, the presence of obstacles, radio wave conditions and the type of equipment.
- Yamaha does not guarantee all wireless connections between this unit and devices compatible with *Bluetooth* function.

Trademarks

AirPlay, iPad, iPhone, iPod, iPod touch, and iTunes are trademarks of Apple Inc., registered in the U.S. and other countries.

AirPlay works with iPhone, iPad, and iPod touch with iOS 4.3.3 or later, Mac with OS X Mountain Lion or later, and Mac and PC with iTunes 10.2.2 or later. (as of August, 2015)



DLNA™ and DLNA CERTIFIED™ are trademarks or registered trademarks of Digital Living Network Alliance. All rights reserved. Unauthorized use is strictly prohibited.



The Wi-Fi CERTIFIED logo is the certification mark of Wi-Fi Alliance.

The Wi-Fi Protected Setup Identifier Mark is a mark of Wi-Fi Alliance.

Wi-Fi, Wi-Fi Alliance, Wi-Fi CERTIFIED, Wi-Fi Protected Setup, WPA and WPA2 are trademarks or registered trademarks of Wi-Fi Alliance.



Bluetooth® word mark and logos are registered trademarks owned by Bluetooth SIG, Inc. and any use of such marks by Yamaha Corporation is under license.

Bluetooth protocol stack (Blue SDK)

Copyright 1999-2014 OpenSynergy GmbH

All rights reserved. All unpublished rights reserved.

Explanations regarding GPL

This product utilizes GPL/LGPL open-source software in some sections. You have the right to obtain, duplicate, modify, and redistribute this open-source code only. For information on GPL/LGPL open source software, how to obtain it, and the GPL/LGPL license, refer to the Yamaha Corporation website (<http://download.yamaha.com/sourcecodes/musiccast/>).

Windows™

Windows is a registered trademark of Microsoft Corporation in the United States and other countries

Internet Explorer, Windows Media Audio, and Windows Media Player are either registered trademarks or trademarks of Microsoft Corporation in the United States and/or other countries

Android™

Android and Google Play are trademarks of Google, Inc.



MusicCast is a trademark or registered trademark of Yamaha Corporation.

PRÉCAUTIONS CONCERNANT LA SÉCURITÉ

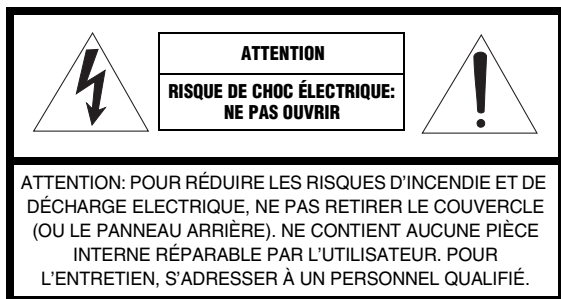

■ Explication des symboles



L'éclair avec une flèche à l'intérieur d'un triangle équilatéral est destiné à attirer l'attention de l'utilisateur sur la présence d'une « tension dangereuse » non isolée à l'intérieur de l'appareil, pouvant être suffisamment élevée pour constituer un risque d'électrocution.



Le point d'exclamation à l'intérieur d'un triangle équilatéral est destiné à attirer l'attention de l'utilisateur sur la présence d'instructions importantes sur l'emploi ou la maintenance (réparation) de l'appareil dans la documentation fournie.

- 1 Lire ces instructions.
- 2 Conserver ces instructions.
- 3 Tenir compte de tous les avertissements.
- 4 Suivre toutes les instructions.
- 5 Ne pas utiliser ce produit à proximité d'eau.
- 6 Nettoyer uniquement avec un chiffon propre et sec.
- 7 Ne pas bloquer les orifices de ventilation. Installer l'appareil conformément aux instructions du fabricant.
- 8 Ne pas installer l'appareil à proximité d'une source de chaleur comme un radiateur, une bouche de chaleur, un poêle ou tout autre appareil (y compris un amplificateur) produisant de la chaleur.
- 9 Ne pas modifier le système de sécurité de la fiche polarisée ou de la fiche de terre. Une fiche polarisée dispose de deux broches dont une est plus large que l'autre. Une fiche de terre dispose de deux broches et d'une troisième pour le raccordement à la terre. Cette broche plus large ou cette troisième broche est destinée à assurer la sécurité de l'utilisateur. Si la fiche équipant l'appareil n'est pas compatible avec les prises de courant disponibles, faire remplacer les prises par un électricien.

- 10 Acheminer les cordons d'alimentation de sorte qu'ils ne soient pas piétinés ni coincés, en faisant tout spécialement attention aux fiches, prises de courant et au point de sortie de l'appareil.
- 11 Utiliser exclusivement les fixations et accessoires spécifiés par le fabricant.
- 12 Utiliser exclusivement le chariot, le stand, le trépied, le support ou la table recommandés par le fabricant ou vendus avec cet appareil. Si l'appareil est posé sur un chariot, déplacer le chariot avec précaution pour éviter tout risque de chute et de blessure.
- 13 Débrancher l'appareil en cas d'orage ou lorsqu'il doit rester hors service pendant une période prolongée.
- 14 Confier toute réparation à un personnel qualifié. Faire réparer l'appareil s'il a subi tout dommage, par exemple si la fiche ou le cordon d'alimentation est endommagé, si du liquide a coulé ou des objets sont tombés à l'intérieur de l'appareil, si l'appareil a été exposé à la pluie ou à de l'humidité, si l'appareil ne fonctionne pas normalement ou est tombé.



La télécommande fournie avec ce produit contient une pile de type bouton/en forme de pièce de monnaie. L'ingestion de la pile de type bouton/en forme de pièce de monnaie peut causer en seulement 2 heures des brûlures internes très graves risquant de provoquer la mort. Gardez les piles neuves et usées hors de la portée des enfants. Si le compartiment de pile ne se ferme pas correctement, cessez d'utiliser le produit et gardez-le hors de la portée des enfants. Si vous pensez que des piles ont pu être avalées ou placées dans une partie du corps quelconque, demandez des soins médicaux sans tarder.

Nous vous souhaitons un plaisir musical durable



Yamaha et le Groupe des Entreprises Électroniques Grand Public de l'Association des Industries Électroniques désirent que vous tiriez le meilleur parti de votre équipement tout en écoutant à un niveau non dommageable pour l'ouïe. Un niveau qui vous permet d'obtenir un son fort et clair, sans hurlement ni distorsion, –mais sans aucun danger pour l'ouïe.

Comme les sons trop forts causent des lésions auditives qui ne peuvent être détectées qu'à long terme, lorsqu'il est trop tard, Yamaha et le Groupe des Entreprises Électroniques Grand Public de l'Association des Industries Électroniques vous déconseillent l'écoute prolongée à des volumes excessifs.

INFORMATION DE LA FCC (pour les clients résidant aux États-Unis)

- 1 AVIS IMPORTANT : NE PAS APPORTER DE MODIFICATIONS À CET APPAREIL !**
Cet appareil est conforme aux exigences de la FCC s'il est installé selon les instructions du mode d'emploi. Toute modification non approuvée expressément par Yamaha peut invalider l'autorisation de la FCC d'utiliser cet appareil.
- 2 IMPORTANT :** N'utiliser que des câbles blindés de haute qualité pour le raccordement de cet appareil à des accessoires et/ou à un autre appareil. Seuls le ou les câbles fournis avec le produit DOIVENT être utilisés. Suivre les instructions concernant l'installation. Le non respect des instructions peut invalider l'autorisation, accordée par la FCC, d'utiliser ce produit aux États-Unis.
- 3 REMARQUE :** Cet appareil a été testé et déclaré conforme aux normes relatives aux appareils numériques de Classe « B », telles que fixées dans l'Article 15 de la Réglementation FCC. Ces normes sont destinées à assurer une protection suffisante contre les interférences nuisibles avec d'autres appareils électroniques dans une installation résidentielle.
Cet équipement génère et utilise des fréquences radio qui, en cas d'installation et d'utilisation non conformes aux instructions du mode d'emploi, peuvent être à l'origine d'interférences empêchant d'autres appareils de fonctionner.
Cependant, la conformité à la Réglementation FCC ne garantit pas l'absence d'interférences dans une installation particulière. Si cet appareil devait produire des interférences, ce qui peut être déterminé en « ÉTEIGNANT », puis en « RALLUMANT » l'appareil, l'utilisateur est invité à essayer de corriger le problème d'une des manières suivantes :
Réorienter cet appareil ou le dispositif affecté par les interférences.
Utiliser des prises d'alimentation branchées sur différents circuits (avec interrupteur de circuit ou fusible) ou installer un ou des filtres pour ligne secteur.
Dans le cas d'interférences radio ou TV, changer de place l'antenne et la réorienter. Si l'antenne est un conducteur plat de 300 ohms, remplacer ce câble par un câble de type coaxial.
Si ces mesures ne donnent pas les résultats escomptés, prière de contacter le détaillant local autorisé à commercialiser ce type d'appareil. Si ce n'est pas possible, prière de contacter Yamaha Corporation of America A/V Division, États-Unis, 6600 Orangethorpe Ave., Buena Park, CA 90620.
Les déclarations précédentes concernent EXCLUSIVEMENT les appareils commercialisés par Yamaha Corporation of America ou ses filiales.

PRÉCAUTION FCC

Tout changement ou toute modification non approuvée expressément par le tiers responsable peut aboutir à l'interdiction de faire fonctionner cet appareil.

POUR LES CONSOMMATEURS CANADIENS

Pour prévenir tout choc électrique, faites correspondre la broche large de la fiche à la fente large et insérez complètement.
CAN ICES-3 (B)/NMB-3(B)

IMPORTANT

Veillez noter le numéro de série de cet appareil dans l'espace réservé à cet effet, ci-dessous.

MODÈLE:

No. de série:

Le numéro de série se trouve à l'arrière de l'appareil. Prière de conserver le mode d'emploi en lieu sûr pour toute référence future.

DÉCLARATION SUR LES INFORMATIONS DE CONFORMITÉ

Partie responsable: Yamaha Corporation of America A/V Division

Adresse: 6600 Orangethorpe Avenue Buena Park, CA 90620

Téléphone: 714-522-9011

Type d'équipement: Système audio intégré

Nom de modèle: ISX-80

Le présent appareil est conforme aux la partie 15 des règles de la FCC et CNR d'Industrie Canada applicables aux appareils radio exempts de licence.

L'exploitation est autorisée aux deux conditions suivantes :

- (1) l'appareil ne doit pas produire de brouillage, et
- (2) l'utilisateur de l'appareil doit accepter tout brouillage radioélectrique subi, même si le brouillage est susceptible d'en compromettre le fonctionnement.

REMARQUE

Cet appareil a été testé et il s'est avéré être conforme aux limites déterminées pour un appareil numérique de Classe B, conformément à la partie 15 du Règlement FCC. Ces limites sont destinées à offrir une protection raisonnable contre les interférences nuisibles pouvant survenir en cas d'utilisation de ce produit dans un environnement domestique.

Cet appareil produit, utilise et peut émettre de l'énergie radioélectrique et, s'il n'est pas installé conformément aux instructions, peut provoquer des interférences radio. Il n'est toutefois pas garanti qu'aucune interférence ne se produira dans le cas d'une installation donnée. Si l'appareil provoque des interférences nuisibles à la réception de programmes radio ou de télévision, ce qui peut être déterminé en éteignant, puis en allumant l'appareil, l'utilisateur est prié de tenter de corriger le problème en prenant l'une ou plusieurs des mesures suivantes :

- Réorienter ou déplacer l'antenne réceptrice.
- Éloigner davantage l'appareil du récepteur.
- Raccorder l'appareil à une prise d'un circuit différent de celui du récepteur.
- Consulter le revendeur ou un technicien radio/télé expérimenté.

Cet appareil est conforme aux limites FCC/IC d'exposition aux rayonnements définies pour les appareils non commandés et satisfait aux directives d'exposition aux fréquences radio (RF) FCC et RSS-102 d'exposition aux fréquences radio (RF) IC. Cet équipement doit être installé et utilisé en gardant une distance de 20 cm ou plus entre le dispositif rayonnant et le corps.

Ce émetteur ne peut pas être placé à proximité de ou utilisé conjointement avec tout autre émetteur ou antenne.

ATTENTION : VEUILLEZ LIRE CE QUI SUIT AVANT D'UTILISER L'APPAREIL.

- 1 Pour utiliser l'appareil au mieux de ses possibilités, lisez attentivement ce mode d'emploi. Conservez-le soigneusement pour référence.
- 2 Installez cet ensemble audio dans un endroit bien aéré, frais, sec et propre - veillez à ce qu'il soit à l'abri de la lumière directe du soleil, des sources de chaleur, des vibrations, des poussières, de l'humidité et/ou du froid. Pour une ventilation correcte, ménagez l'espace minimum suivant.
Au-dessus : 15 cm, Sur les côtés : 10 cm
- 3 Placez l'appareil loin des équipements, moteurs et transformateurs électriques, pour éviter les ronflements parasites.
- 4 N'exposez pas l'appareil à des variations brutales de température, ne le placez pas dans un environnement très humide (par exemple dans une pièce contenant un humidificateur) car cela peut entraîner la condensation d'humidité à l'intérieur de l'appareil qui elle-même peut être responsable de décharge électrique, d'incendie, de dommage à l'appareil ou de blessure corporelle.
- 5 Evitez d'installer l'appareil dans un endroit où des objets peuvent tomber, ainsi que là où l'appareil pourrait être exposé à des éclaboussures ou des gouttes d'eau. Sur le dessus de l'appareil, ne placez pas :
 - d'autres appareils qui peuvent endommager la surface de l'appareil ou provoquer sa décoloration.
 - des objets se consumant (par exemple, une bougie) qui peuvent être responsables d'incendie, de dommage à l'appareil ou de blessure corporelle.
 - des récipients contenant des liquides qui peuvent être à l'origine de décharge électrique ou de dommage à l'appareil.
- 6 Ne couvrez pas l'appareil d'un journal, d'une nappe, d'un rideau, etc. car cela empêcherait l'évacuation de la chaleur. Toute augmentation de la température intérieure de l'appareil peut être responsable d'incendie, de dommage à l'appareil ou de blessure corporelle.
- 7 Ne branchez pas la fiche du câble d'alimentation de l'appareil sur une prise secteur aussi longtemps que tous les raccordements n'ont pas été effectués.
- 8 Ne pas faire fonctionner l'appareil à l'envers. Il risquerait de chauffer et d'être endommagé.
- 9 N'exercez aucune force excessive sur les commutateurs, les boutons et les cordons.
- 10 Pour débrancher la fiche du cordon d'alimentation au niveau de la prise secteur, saisissez la fiche et ne tirez pas sur le cordon.
- 11 Ne nettoyez pas l'appareil au moyen d'un solvant chimique, ce qui pourrait endommager la finition. Utilisez un chiffon sec et propre.
- 12 N'alimentez l'appareil qu'à partir de la tension prescrite. Alimenter l'appareil sous une tension plus élevée est dangereux et peut être responsable d'incendie, de dommage à l'appareil ou de blessure corporelle. Yamaha ne saurait être tenue responsable des dommages résultant de l'alimentation de l'appareil sous une tension autre que celle prescrite.
- 13 Pour empêcher tout dommage causé par les éclairs, déconnectez le câble d'alimentation et toute antenne extérieure de la prise murale pendant un orage.
- 14 Ne tentez pas de modifier ni de réparer l'appareil. Consultez le service Yamaha compétent pour toute réparation qui serait requise. Le coffret de l'appareil ne doit jamais être ouvert, quelle que soit la raison.
- 15 Si vous envisagez de ne pas vous servir de l'appareil pendant une longue période (par exemple, pendant les vacances), débranchez la fiche du câble d'alimentation au niveau de la prise secteur.
- 16 Veuillez vous reporter à la section « Guide de dépannage » concernant les erreurs de fonctionnement courantes avant d'en conclure que l'appareil est défectueux.
- 17 Avant de déplacer l'appareil, appuyez sur \odot pour placer l'appareil en veille puis débranchez la fiche du câble d'alimentation au niveau de la prise secteur.
- 18 La condensation se forme lorsque la température ambiante change brusquement. En ce cas, débranchez la fiche du câble d'alimentation et laissez l'appareil reposer.
- 19 La température de l'appareil peut augmenter en raison d'une utilisation prolongée. En ce cas, coupez l'alimentation de l'appareil et laissez-le au repos pour qu'il refroidisse.
- 20 Installez cet appareil à proximité de la prise secteur et à un emplacement où la fiche du câble d'alimentation est facilement accessible.
- 21 Les piles ne doivent pas être exposées à une chaleur extrême, par exemple au soleil, à une flamme, etc. Lors de la mise au rebut des piles, suivez vos réglementations locales.
- 22 Une pression excessive du son par les écouteurs et le casque d'écoute peut entraîner la perte de l'ouïe.

AVERTISSEMENT

POUR RÉDUIRE LES RISQUES D'INCENDIE OU DE DÉCHARGE ÉLECTRIQUE, N'EXPOSEZ PAS CET APPAREIL À LA PLUIE OU À L'HUMIDITÉ.

Cet appareil n'est pas déconnecté du secteur tant qu'il reste branché à la prise de courant, même si l'appareil en soi est éteint par la touche \odot . Il se trouve alors « en veille ». En mode veille, l'appareil consomme une très faible quantité de courant.

Les ondes radio peuvent avoir une incidence sur les équipements électroniques médicaux. N'utilisez pas cet appareil à proximité d'équipements médicaux ou à l'intérieur d'institutions médicales.

N'utilisez pas cet appareil à moins de 22 cm des personnes disposant d'un stimulateur cardiaque ou d'un défibrillateur.

■ Remarques à propos des télécommandes et piles

- Ne renversez aucun liquide sur le boîtier de télécommande.
- Ne laissez pas tomber le boîtier de télécommande.
- Ne laissez pas et ne rangez pas le boîtier de télécommande dans les endroits suivants:
 - très humides, par exemple près d'un bain
 - très chauds, par exemple près d'un poêle ou d'un appareil de chauffage
 - exposés à des températures très basses
 - poussiéreux
- Installez la pile en respectant les repères de polarité (+ et –).

- Changez toutes les piles lorsque les symptômes suivants se présentent:
 - la portée du boîtier de télécommande diminue
 - le témoin de transmission ne clignote pas ou l'intensité est faible
- Si la pile est plate, retirez-la immédiatement de la télécommande pour éviter tout risque d'explosion ou de fuite d'acide.
- Si vous remarquez une fuite au niveau des piles, mettez-les immédiatement au rebut en prenant soin de ne pas toucher le produit qui a fui. Si le produit qui a fui entre en contact avec votre peau ou vos yeux ou votre bouche, rincez immédiatement et consultez un médecin. Nettoyez soigneusement le logement des piles avant de mettre en place des piles neuves.
- N'utilisez pas à la fois des piles neuves et des piles usagées. Cela risque de réduire la durée de vie des nouvelles piles ou d'entraîner une fuite des piles usagées.
- N'utilisez pas non plus des piles de deux types différents (par exemple, des piles alcalines et des piles au manganèse). Les caractéristiques des piles peuvent être différentes même si elles semblent identiques. Il y a risque d'explosion en cas d'erreur dans la mise en place des piles.
- Avant de mettre la nouvelle pile en place, essuyez soigneusement le compartiment.
- Mettez la pile au rebut conformément aux lois en vigueur dans votre région.
- Conservez les piles hors de portée des enfants. Si une pile est avalée accidentellement, contactez immédiatement votre médecin.
- Si vous prévoyez de ne pas utiliser la télécommande pendant une période prolongée, retirez les piles de la télécommande.
- N'essayez pas de charger ou de démonter les piles fournies.

L'utilisateur n'est pas autorisé à rétro-concevoir, décompiler, modifier, traduire ou désassembler le logiciel utilisé dans cet appareil, aussi bien dans ses parties que dans sa totalité. En ce qui concerne les utilisateurs en entreprise, les employés de l'entreprise proprement dite ainsi que ses partenaires commerciaux doivent respecter les interdictions figurant dans cette clause. Si les termes de cette clause et de ce contrat ne peuvent pas être respectés, l'utilisateur devra immédiatement cesser d'utiliser le logiciel.

La plaque signalétique est située sous l'appareil.

Table des Matières

PRÉCAUTIONS CONCERNANT LA SÉCURITÉ.....i

ATTENTION : VEUILLEZ LIRE CE QUI SUIT AVANT D'UTILISER L'APPAREIL.....iii

Introduction.....4

Accessoires fournis.....4

Quelques mots sur ce mode d'emploi.....4

Noms des pièces.....5

Panneau supérieur.....5

Panneau arrière/latéral.....6

Afficheur du panneau avant.....7

Télécommande.....8

Préparations.....9

Raccordement de l'antenne FM.....9

Raccordement de l'adaptateur secteur.....9

Installation.....10

Mise sous tension.....13

Installation de l'application « MusicCast CONTROLLER ».....14

Connexion au réseau.....15

Connexion au réseau en partageant le réglage du périphérique iOS.....16

Réglage de l'horloge.....17

Écoute de contenus réseau.....18

Écoute des morceaux de l'ordinateur.....19

Réglage du partage des fichiers multimédia pour les fichiers musicaux.....19

Lecture de morceaux sur le PC.....20

Écoute de la webradio.....21

Préréglage de contenus réseau.....22

Préréglage de contenus.....22

Sélection de contenus préréglés.....22

Écoute de musique avec AirPlay.....23

Lecture de morceaux avec l'iPod.....23

Lecture de morceaux avec iTunes.....23

Écoute de la musique via la connexion Bluetooth.....24

Jumelage d'un périphérique Bluetooth avec l'appareil.....24

Jumelage et lecture de musique.....25

Connexion d'un périphérique Bluetooth jumelé et lecture de musique.....26

Écoute de sources externes.....27

Écoute de stations de radio FM.....28

Syntonisation de stations FM.....28

Préréglage de stations FM.....29

Sélection des stations FM préréglées.....29

Utilisation de la fonction d'alarme.....30

3 types d'alarmes.....30

Source.....30

Répétition de l'alarme.....30

Réglage de l'heure de l'alarme à l'aide de l'appareil.....31

Activation/désactivation de l'alarme.....33

Bref arrêt de l'alarme (répétition de l'alarme).....33

Désactivation de l'alarme.....33

Utilisation de la minuterie de mise en veille.....34

Réglage de la luminosité de l'afficheur du panneau avant.....35

Mise à jour du microprogramme.....36

Mise à jour à l'aide d'un périphérique mobile.....36

Mise à jour à l'aide de l'appareil.....36

Désactivation de la fonction sans fil.....37

Désactivation de la fonction Wi-Fi.....37

Désactivation de la fonction Bluetooth.....37

Guide de dépannage.....38

Généralités.....38

Réseau.....39

Bluetooth.....41

Réception FM.....42

Périphériques/supports et formats de fichier pris en charge.....43

Caractéristiques techniques.....44

Marques commerciales.....45

Pose sur étagère 10

Espace musical autour de l'étagère



Français

2 modes d'installation

Fixation murale 11

Intérieur musical en harmonie avec le mur

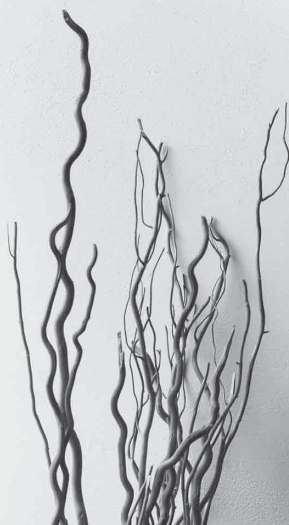

Introduction

Vérifiez le contenu de l'emballage et les points utiles de ce manuel.

Accessoires fournis

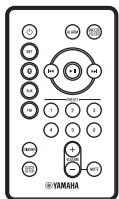

Télécommande



Antenne FM

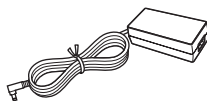

Adaptateur secteur
(N° modèle : NU40-R150266-I3)



Câble d'alimentation



Pied

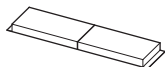

Patin antidérapant
(pour l'installation sur une
étagère) x 2



Patin antidérapant
(pour la fixation au mur)
x 2

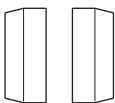

Couvercle x 2



Guide d'installation
MusicCast

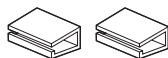

Serre-câble x 2

Quelques mots sur ce mode d'emploi

- Le fonctionnement de cet appareil est décrit principalement en utilisant la télécommande.
- Les périphériques mobiles iOS et Android sont globalement désignés en tant que « périphériques mobiles ». Le cas échéant, le type précis de périphérique mobile est mentionné dans les explications.
- L'« iPod », décrit dans ce manuel peut également faire référence à un « iPhone » ou à un « iPad ».
- Les illustrations peuvent varier du véritable article représenté.
- Symboles :



Signale les précautions à prendre concernant l'utilisation de l'appareil et les limites de ses fonctions.



Donne des explications supplémentaires permettant une meilleure utilisation.



Indique la ou les pages de référence correspondantes.

Noms des pièces

Familiarisez-vous avec toutes les pièces et les fonctions suivantes.

Panneau supérieur

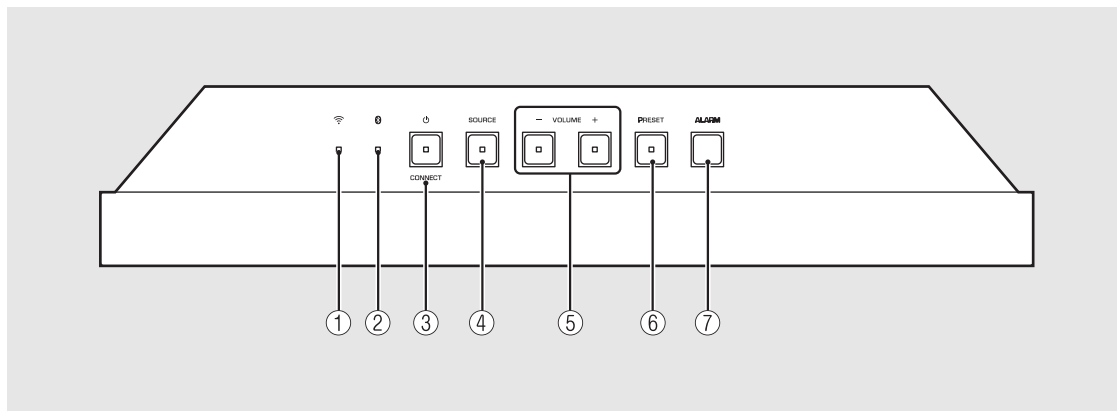

- ① **Témoin Wi-Fi** (☞ P.15)
- ② **Témoin Bluetooth** (☞ P.25, 26)
- ③ **(Alimentation)/CONNECT** (☞ P.15)
- ④ **SOURCE** (☞ P.31)
- ⑤ **VOLUME-/+**
Pour régler le volume.
- ⑥ **PRESET** (☞ P.22, 29)
- ⑦ **ALARM** (☞ P.31)

Panneau arrière/latéral

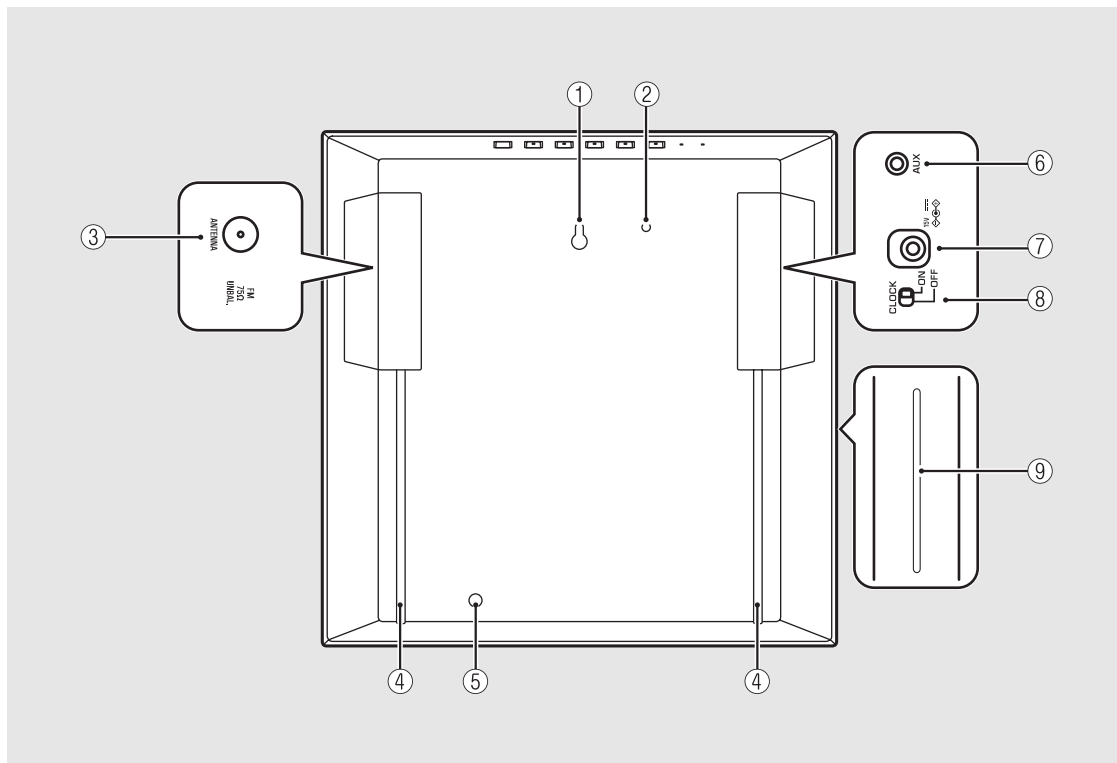

- ① Orifice pour fixation murale (☞ P.11)
- ② Trou fileté pour fixation du fil de sécurité (M4)
- ③ Prise ANTENNA (☞ P.9)
- ④ Gorge d'acheminement du câble (☞ P.9)
- ⑤ Trou fileté pour installation du pied (☞ P.10)
- ⑥ Prise AUX (☞ P.27)
- ⑦ Connecteur d'entrée DC (☞ P.9)
- ⑧ Commutateur CLOCK (☞ P.17)
- ⑨ Section de l'antenne sans fil



- N'insérez aucun objet étranger, notamment une carte ou un bout de papier dans l'ouverture. Cela risquerait de provoquer un incendie ou une panne.

Afficheur du panneau avant

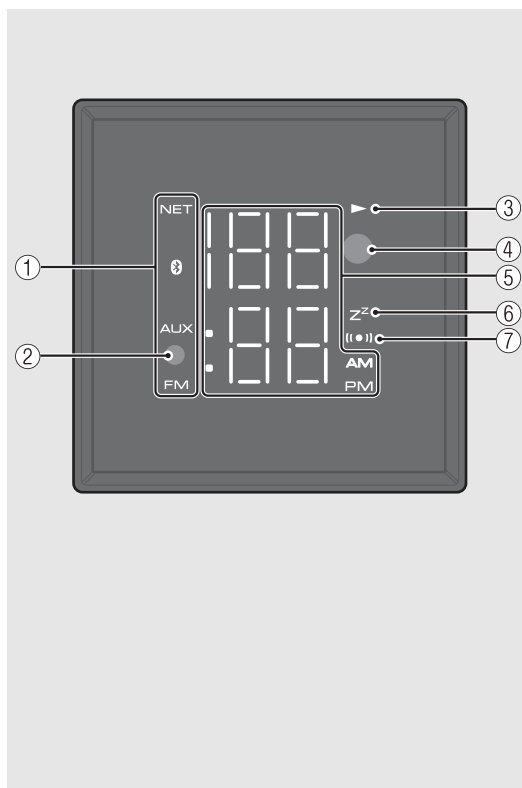

- ① **Témoin de source**
Affiche la source sélectionnée.
- ② **Capteur de lumière**
Détection de la lumière ambiante. Ne recouvrez pas ce capteur.
- ③ **Témoin de lecture**
Affiche le mode de lecture.
- ④ **Capteur de télécommande (☞ P.8)**
- ⑤ **Témoin multifonction**
Affiche diverses informations, notamment l'heure ou la station FM.
- ⑥ **Témoin de la minuterie de mise en veille**
S'allume lorsque la minuterie de mise en veille est réglée (☞ P.34).
- ⑦ **Témoin d'alarme**
S'allume si l'alarme est réglée (☞ P.31).



Réglage de la luminosité de l'afficheur

Vous pouvez régler la luminosité de l'afficheur du panneau avant en appuyant sur la touche **DIMMER** de la télécommande (☞ P.35).

Télécommande

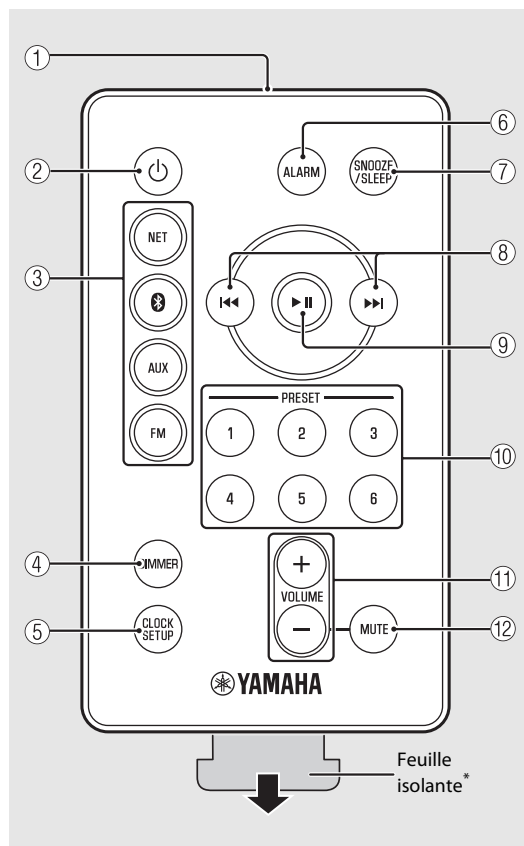

- ① Émetteur de signaux infrarouges
- ② (Alimentation) (☞ P.13)
- ③ Touches de sélection de la source
Pour commuter la source audio à lire.
- ④ DIMMER (☞ P.35)
- ⑤ CLOCK SETUP (☞ P.17)
- ⑥ ALARM (☞ P.31, 33)
- ⑦ SNOOZE/SLEEP (☞ P.33, 34)
- ⑧ (☞ P.17, 20)
- ⑨ (☞ P.20)
- ⑩ PRESET 1 - 6 (☞ P.22, 29)
- ⑪ VOLUME +/-
Pour régler le volume.
- ⑫ MUTE
Coupe ou rétablit le son.
Quand le son est coupé, VOLUME +/- clignote sur l'appareil.

* Avant d'utiliser la télécommande, retirez la feuille isolante.

Utilisation avec la télécommande

Dirigez la télécommande vers le capteur de télécommande de l'appareil.

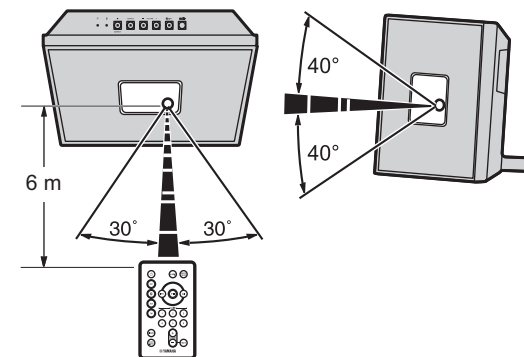

Remplacement de la pile

- Repérez la borne « + » de la pile et insérez-la dans le bon sens.
- Tout en poussant l'onglet d'ouverture dans le sens **(A)**, retirez le porte-pile en le tirant dans le sens **(B)**.

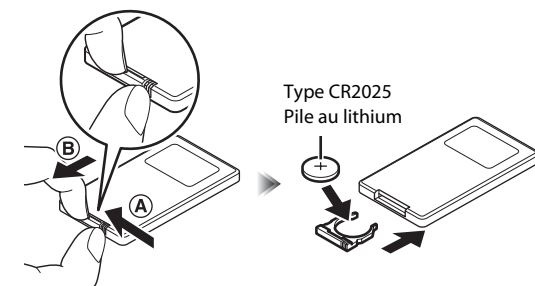

Préparations

Raccordez une antenne FM ou l'adaptateur secteur et mettez l'appareil sous tension.

Ne branchez pas le câble d'alimentation de l'appareil avant d'avoir fini de raccorder tous les câbles.

Raccordement de l'antenne FM

- 1 Raccordez l'antenne fournie à l'appareil.
- 2 Passez le câble d'antenne dans la gorge d'acheminement du câble, à l'arrière de l'appareil.

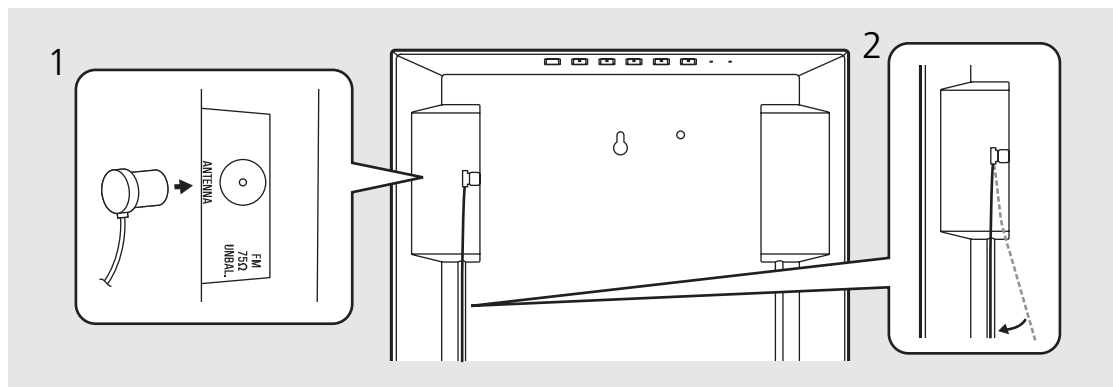

- Si la réception de la radio avec l'antenne fournie n'est pas satisfaisante, une antenne extérieure disponible dans le commerce peut améliorer la réception.

Raccordement de l'adaptateur secteur

- 1 Raccordez l'adaptateur secteur.
- 2 Passez le câble dans la gorge d'acheminement du câble, à l'arrière de l'appareil.

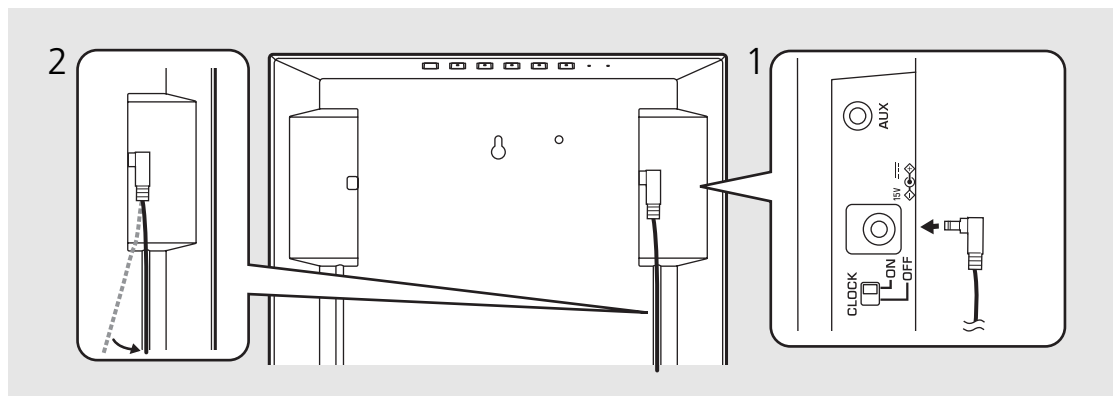

Installation

En cas d'installation sur une étagère

- 1 Fixez les patins antidérapants sur le dessous de l'appareil (2 endroits).
 - Fixez le serre-câble fourni sur le dessous de l'appareil afin de pouvoir rassembler proprement les câbles.
- 2 Fixez le pied fourni.
- 3 Fixez le couvercle.
 - Si vous utilisez une antenne extérieure ou si vous raccordez un appareil à la prise AUX, il est possible que vous ne puissiez pas fixer le couvercle. Dans ce cas, utilisez l'appareil sans couvercle.
- 4 Installez l'antenne FM avec des broches à un emplacement où l'appareil peut obtenir une bonne réception.
- 5 Raccordez le câble d'alimentation à l'adaptateur secteur.

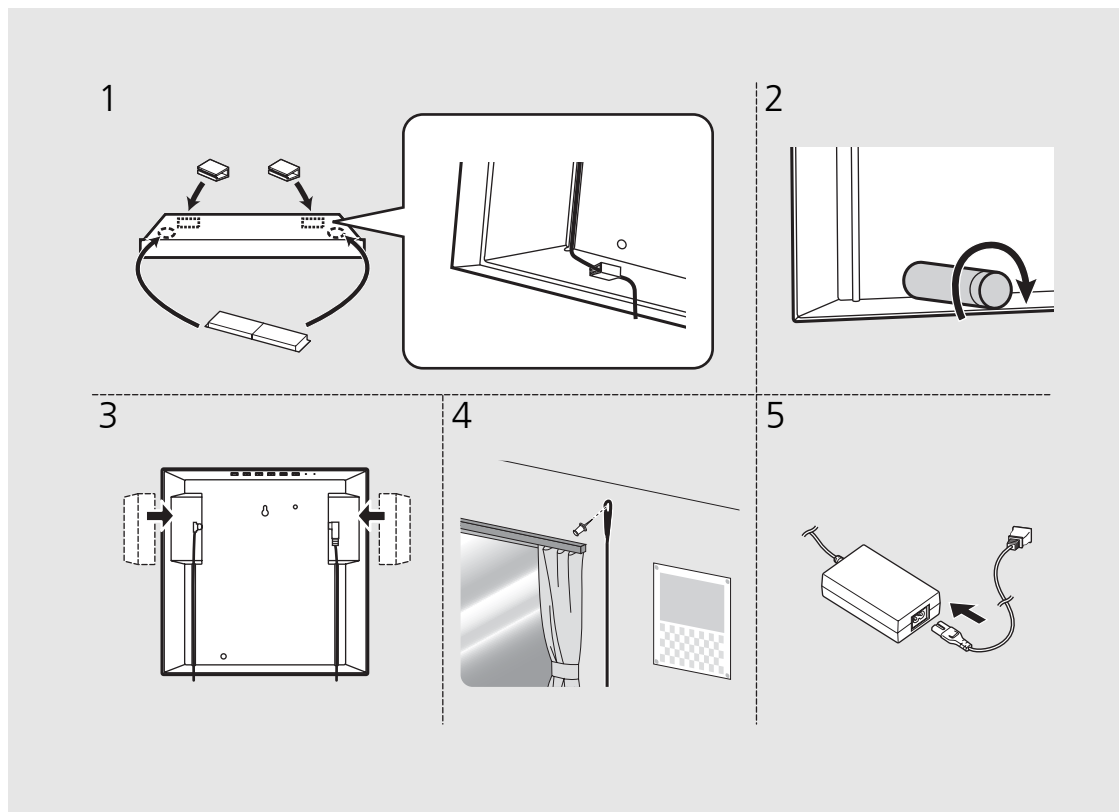

- Posez un linge doux ou un tapis de protection par-dessus la table avant de procéder à l'installation.

En cas de fixation de l'appareil au mur

1 Fixez le couvercle.

- Si vous utilisez une antenne extérieure ou si vous raccordez un appareil à la prise AUX, il est possible que vous ne puissiez pas fixer le couvercle. Dans ce cas, utilisez l'appareil sans couvercle.

2 Fixez les patins antidérapants à l'arrière de l'appareil (2 endroits).

3 Insérez une vis dans le mur.

- Préparez une vis autotaraudeuse du commerce (diamètre de la vis compris entre 3,5 mm et 4 mm).
- Ne fixez pas l'appareil sur du contreplaqué fin ou sur un mur constitué d'un matériau souple. Sinon, la vis risque de se détacher de la surface et l'appareil risque de tomber, ce qui peut l'endommager ou provoquer des blessures.
- Ne fixez pas l'appareil au mur avec des clous, de l'adhésif ou une quincaillerie instable. L'utilisation et les vibrations à long terme peuvent provoquer la chute de l'appareil.

Suite à la page suivante →

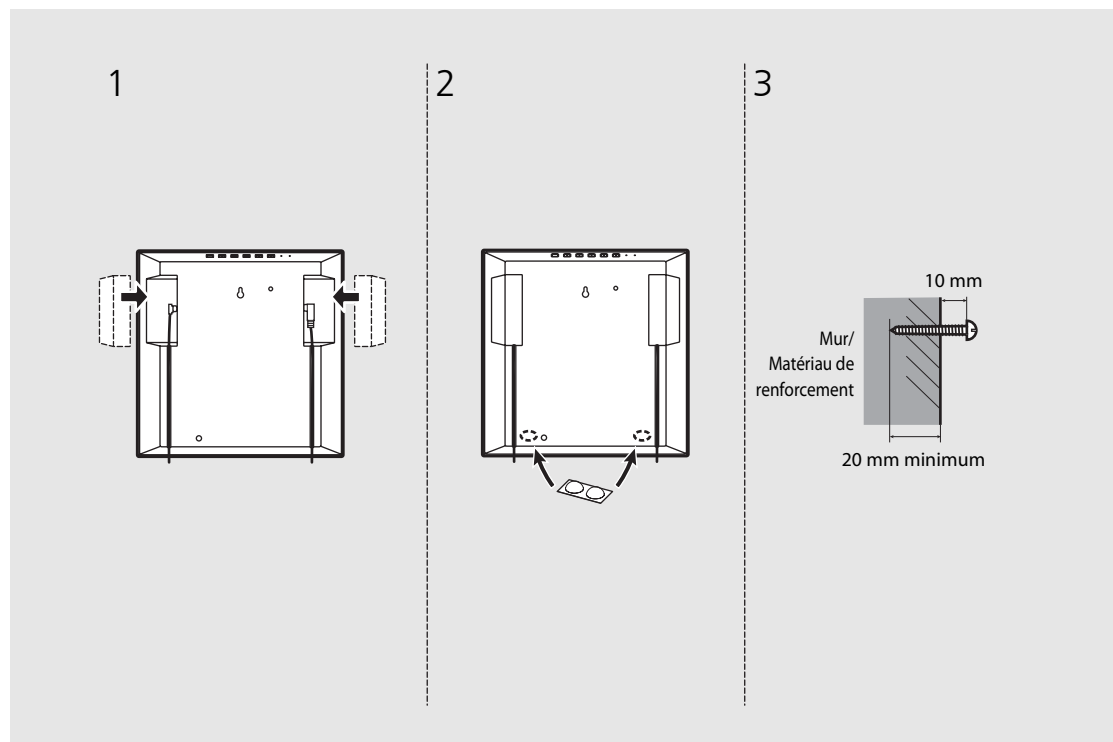

- La solidité de l'installation relève de la responsabilité du propriétaire. Yamaha décline toute responsabilité en cas d'accident consécutif à une installation incorrecte. En cas de doute concernant la solidité du mur, consultez un installateur spécialisé.

4 Accrochez l'orifice pour fixation murale à la tête de la vis.

- Assurez-vous que la vis est bien accrochée à la partie étroite de l'orifice.
- Pour éviter la chute de l'appareil, il est recommandé de fixer un fil de sécurité disponible dans le commerce. Fixez-le à l'aide d'une vis disponible dans le commerce (M4 x 8 mm).

5 Installez l'antenne FM avec des broches à un emplacement où l'appareil peut obtenir une bonne réception.

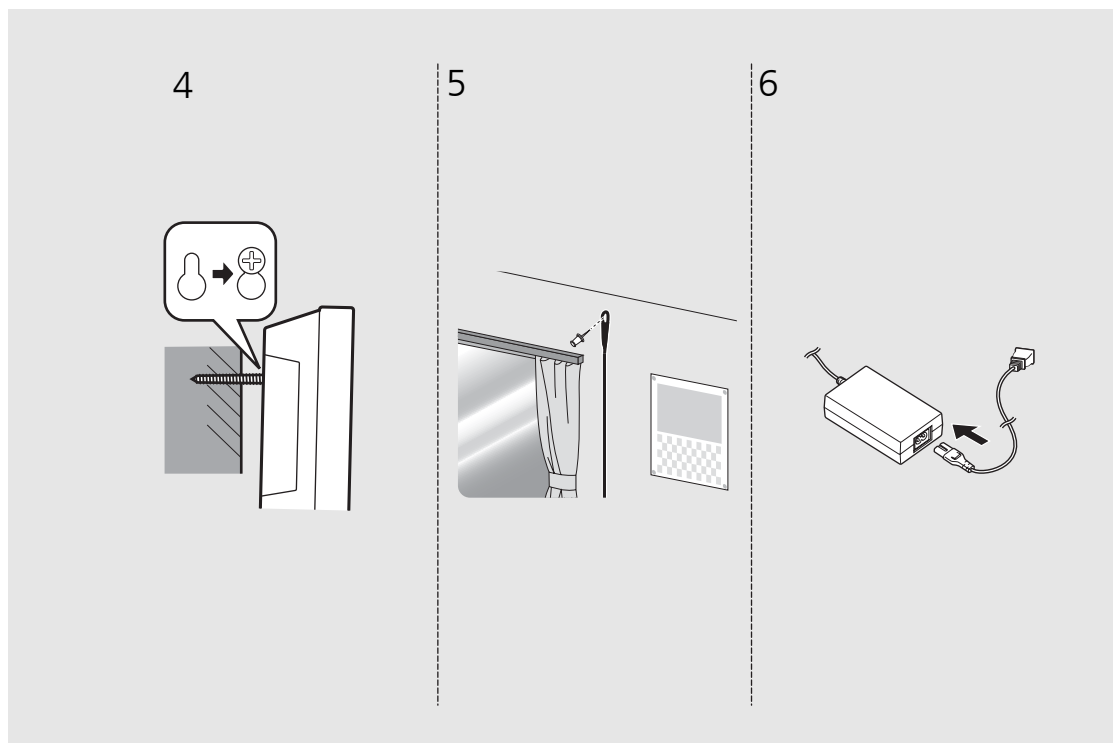

6 Raccordez le câble d'alimentation à l'adaptateur secteur.

- Disposez le câble en veillant à ce qu'une main ou un pied ne risque pas de s'y accrocher.



Mise sous tension

Branchez le câble d'alimentation à la prise murale et appuyez sur .

- L'appareil se met sous tension.
- Appuyez à nouveau sur  pour le mettre hors tension (mode veille).
- En réglant le commutateur CLOCK situé sur le côté de l'appareil ( P.6) alors que l'affichage de l'horloge est activé ou désactivé, vous passez en mode « Veille » ou « Veille écologique », respectivement (reportez-vous au tableau à droite ci-contre).

Veille automatique

La veille automatique peut être activée/désactivée en suivant la procédure ci-dessous.

- 1 Maintenez la touche SOURCE de l'appareil enfoncée et branchez le câble d'alimentation dans une prise.
- 2 Maintenez la touche SOURCE enfoncée.

- L'afficheur du panneau avant indique « ON » ou « OFF ».

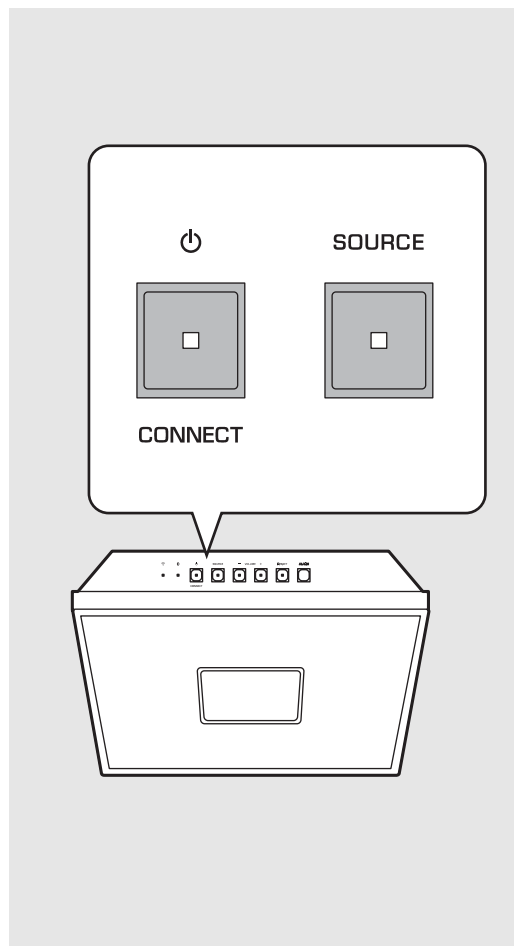

Statut en veille/veille écologique

	Veille	Veille écologique
Réglage de l'horloge	Oui	Non
Activation/désactivation de l'alarme	Oui	Non
Commande depuis l'application	Oui	Non
Affichage de l'horloge	Oui	Non
Connexion au réseau	Oui	Non
Connexion Bluetooth	Oui	Non



- Réglez le commutateur CLOCK sur « ON » lorsque vous utilisez l'application « MusicCast CONTROLLER ».
- Lors de la première mise sous tension de l'appareil après l'achat, le témoin Wi-Fi clignote et l'appareil démarre automatiquement pour rechercher un périphérique iOS ( P.16).



- Quand la veille automatique est activée (réglage par défaut), l'appareil passe automatiquement à l'état de veille dans les cas suivants.
 - Quand l'appareil ne reproduit aucun son de l'entrée audio et qu'il n'est pas utilisé pendant 20 minutes environ après que Bluetooth ou NET ait été sélectionné comme source.
 - Quand l'appareil n'a pas été utilisé pendant 8 heures, quelle que soit l'entrée audio.

■ Installation de l'application « MusicCast CONTROLLER »

Pour connecter l'appareil à un réseau et écouter le contenu des services de streaming ou la webradio, vous devez utiliser l'application gratuite dédiée « MusicCast CONTROLLER » pour périphérique mobile. Pour plus d'informations, recherchez « MusicCast CONTROLLER » sur l'App Store ou Google Play™.

- Cette application prend en charge l'iPhone/iPad/iPod touch et les périphériques mobiles Android.

Fonctionnalités de « MusicCast CONTROLLER »

- Définit les paramètres réseau de cet appareil et le connecte au réseau Wi-Fi
- Lit les morceaux stockés sur des ordinateurs (serveurs)
- Sélectionne une station de webradio
- Distribue et reçoit le son entre l'appareil et d'autres périphériques Yamaha MusicCast
- Règle l'horloge
- Règle l'alarme
- Règle la tonalité du son

Pour plus d'informations, reportez-vous au « Guide d'installation MusicCast ».

Connexion au réseau

Vous pouvez lire des fichiers musicaux stockés sur votre PC, des périphériques mobiles, un NAS compatible DLNA* ou du contenu audio disponible sur Internet en connectant cet appareil au réseau. Vous pouvez également utiliser l'appareil avec votre périphérique mobile.

* Digital Living Network Alliance

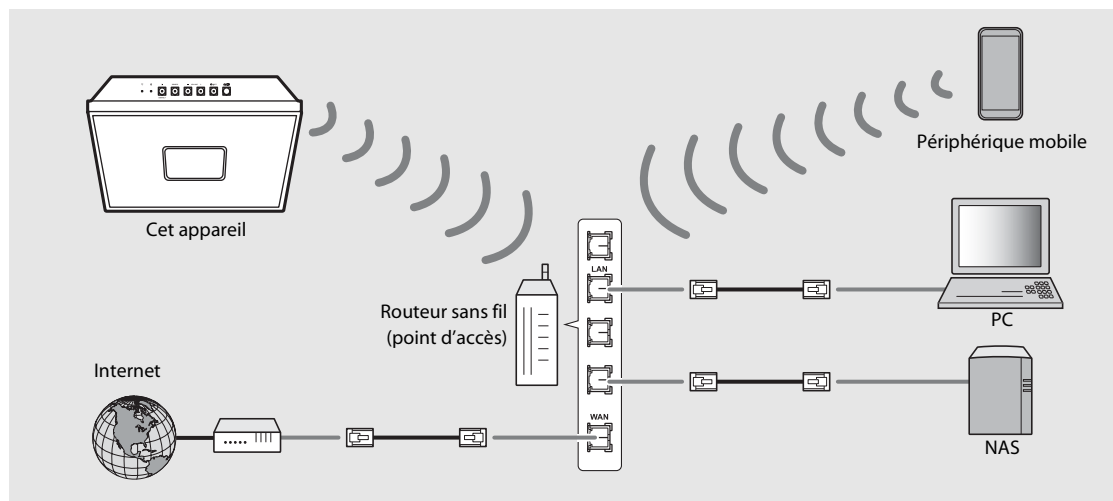

- 1 Démarrez « MusicCast CONTROLLER ».
- 2 Dans « MusicCast CONTROLLER », définissez le réseau.
- 3 Suivez les instructions de « MusicCast CONTROLLER » pour maintenir enfoncée la touche CONNECT de cet appareil.
 - L'appareil est alors prêt à être connecté au réseau et le témoin Wi-Fi (P.5) clignote.
- 4 Configurez le réseau en suivant les indications de « MusicCast CONTROLLER ».

• Quand l'appareil est connecté au réseau, le témoin Wi-Fi (P.5) s'allume.



- « MusicCast CONTROLLER » est requis pour la connexion au réseau. Il est nécessaire que le périphérique mobile sur lequel « MusicCast CONTROLLER » a été installé soit connecté au routeur sans fil (point d'accès) avant d'établir la connexion.
- Pour plus d'informations sur la connexion à Internet, consultez les modes d'emploi de vos périphériques réseau.
- Certains logiciels de sécurité installés sur votre PC ou les paramètres de pare-feu de périphériques réseau (tels qu'un routeur) peuvent bloquer l'accès de l'appareil à ces derniers ou à Internet. Dans ce cas, modifiez le réglage du logiciel de sécurité ou des périphériques réseau.

Initialisation des paramètres réseau

- 1 Appuyez sur  pour mettre l'appareil hors tension.
- 2 Débranchez la fiche de la prise.
- 3 Tout en appuyant sur , branchez le câble d'alimentation sur une prise.
 - Quand le témoin de source (NET et ) a clignoté pendant quelques secondes, l'affichage de l'horloge apparaît à l'écran.

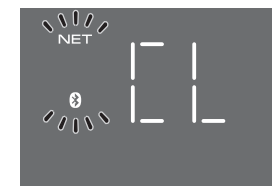

Connexion au réseau en partageant le réglage du périphérique iOS

Lors de la première mise sous tension de l'appareil après l'achat ou l'initialisation des paramètres réseau (☞ P.15), le témoin Wi-Fi clignote et l'appareil démarre automatiquement pour rechercher un périphérique iOS (comme un iPhone). Vous pouvez facilement configurer une connexion sans fil en appliquant les paramètres réseau aux périphériques iOS. Avant de continuer, vérifiez que votre périphérique iOS est connecté à un routeur sans fil (point d'accès).

Affichez l'écran de configuration Wi-Fi sur le périphérique iOS et sélectionnez l'appareil sous « SETUP A NEW AIRPLAY SPEAKER... ».

- Suivez les instructions affichées sur le périphérique iOS.



- Il vous faut un périphérique iOS de version iOS 7.1 ou ultérieure.
- Les paramètres réseau des périphériques iOS ne peuvent pas être appliqués à l'appareil pour établir une connexion sans fil si votre routeur sans fil (point d'accès) utilise le cryptage WEP.

Réglage de l'horloge

Dès que l'horloge est réglée, la fonction d'alarme est disponible.

1 Enfoncez .

- L'affichage de l'horloge clignote.



2 Réglez l'horloge à l'aide de / .

3 Appuyez sur pour terminer le réglage.

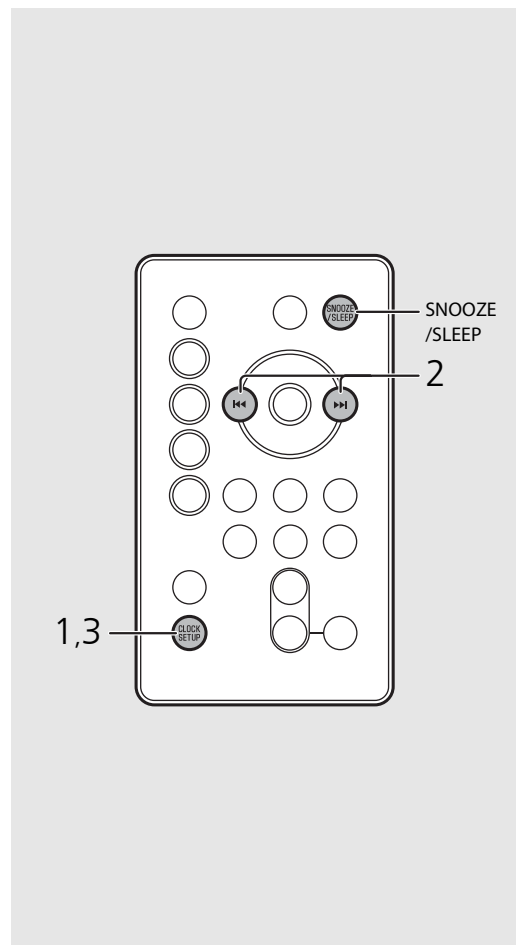

- Le réglage de l'horloge est perdu si vous débranchez le câble d'alimentation de la prise murale pendant une semaine environ. Réglez à nouveau l'horloge.



- Vous pouvez modifier le format de l'horloge (12 heures/24 heures) en appuyant sur la touche **SNOOZE/SLEEP** tout en réglant l'horloge.
- « AM » ou « PM » n'est affiché qu'en cas de sélection du format 12 heures.
- Pour annuler le réglage, appuyez sur .
- Vous pouvez utiliser le commutateur CLOCK pour activer ou désactiver l'affichage de l'horloge en mode veille.
ON : affichage de l'horloge désactivé (veille)
OFF : affichage de l'horloge désactivé (veille écologique)

Écoute de contenus réseau

Cet appareil vous permet de lire des fichiers musicaux, par exemple des fichiers MP3, WMA ou FLAC (format de compression de données audio sans perte) mémorisés sur l'ordinateur (serveur) connecté au réseau ou au NAS. Vous pouvez aussi écouter des stations de radio du monde entier via Internet.

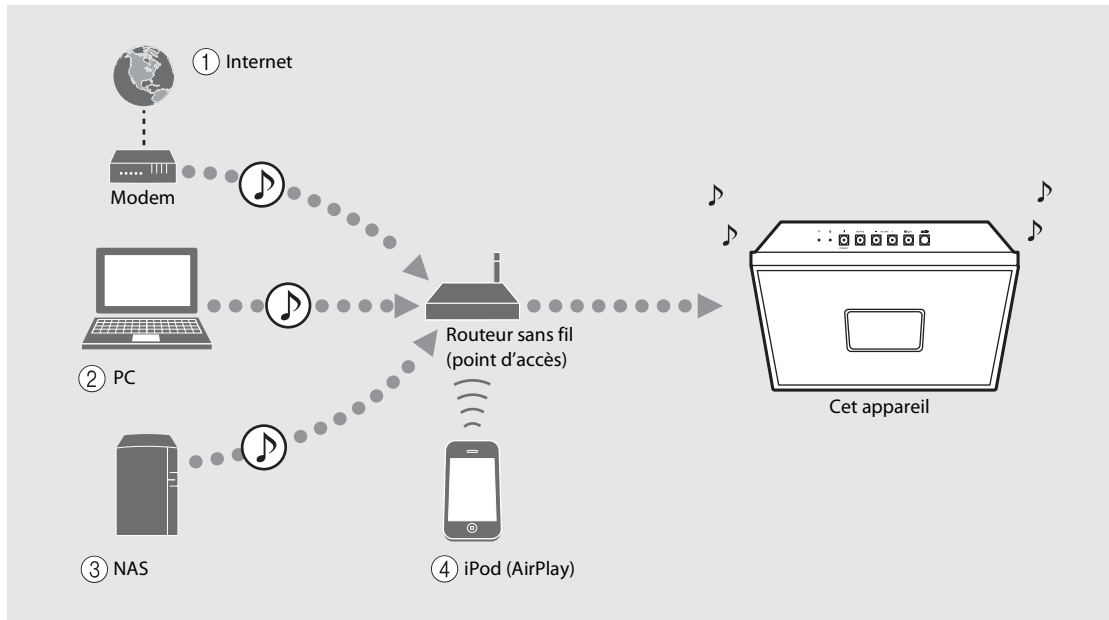

- ① Écoute de la webradio (☞ P.21)
- ② Écoute de fichiers musicaux stockés sur votre PC (☞ P.19)
- ③ Écoute de fichiers musicaux stockés sur votre NAS (☞ P.19)
- ④ Écoute de votre iPod avec AirPlay (☞ P.23)

Écoute des morceaux de l'ordinateur

Cet appareil vous permet de lire des fichiers musicaux, par exemple des fichiers MP3, WMA ou FLAC (format de compression de données audio sans perte) mémorisés sur l'ordinateur (serveur) connecté au réseau ou au NAS.

Réglage du partage des fichiers multimédia pour les fichiers musicaux

Pour lire des fichiers musicaux sur votre ordinateur avec cet appareil, vous devez effectuer le réglage du partage des fichiers multimédia entre l'appareil et l'ordinateur (Lecteur Windows Media 11 ou ultérieur).

Ici, nous prendrons comme exemple la configuration avec le Lecteur Windows Media 12 sous Windows 7.

- 1 Démarrez le Lecteur Windows Media 12 sur votre PC.
- 2 Sélectionnez « Stream », puis « Turn on media streaming ».
 - La fenêtre du panneau de configuration de votre PC apparaît.
- 3 Cliquez sur « Turn on media streaming ».
- 4 Sélectionnez « Allowed » dans la liste déroulante située à côté du nom de modèle de l'appareil.
- 5 Cliquez sur « OK » pour quitter.

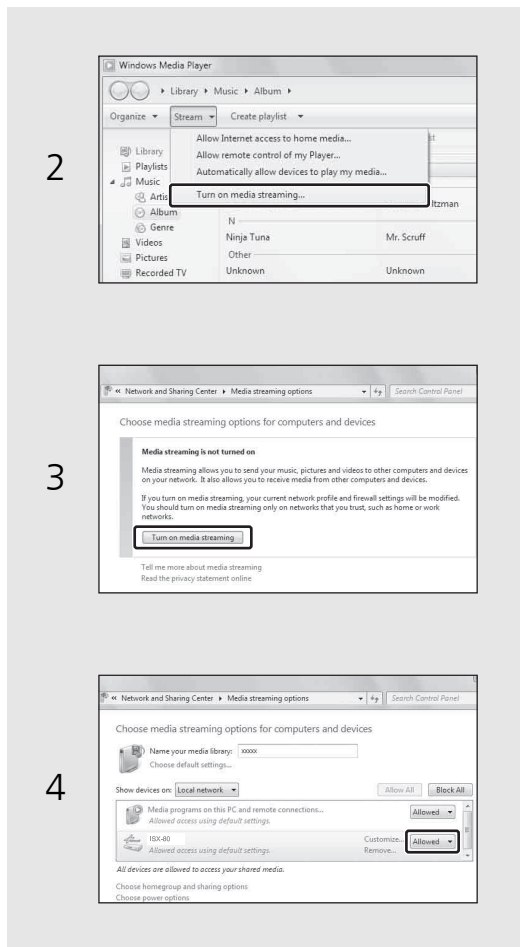

- Pour plus d'informations sur les paramètres de partage des fichiers multimédia, reportez-vous à l'aide du Lecteur Windows Media.

Pour un PC ou un NAS doté d'un autre logiciel de serveur DLNA

Consultez le mode d'emploi de votre appareil ou logiciel et configurez les paramètres du partage des fichiers multimédia.

Lecture de morceaux sur le PC

Utilisez l'application « MusicCast CONTROLLER » installée sur un périphérique mobile.

- 1 Dans l'application « MusicCast CONTROLLER », sélectionnez « Server ».
- 2 Lisez les morceaux en suivant les indications de « MusicCast CONTROLLER ».

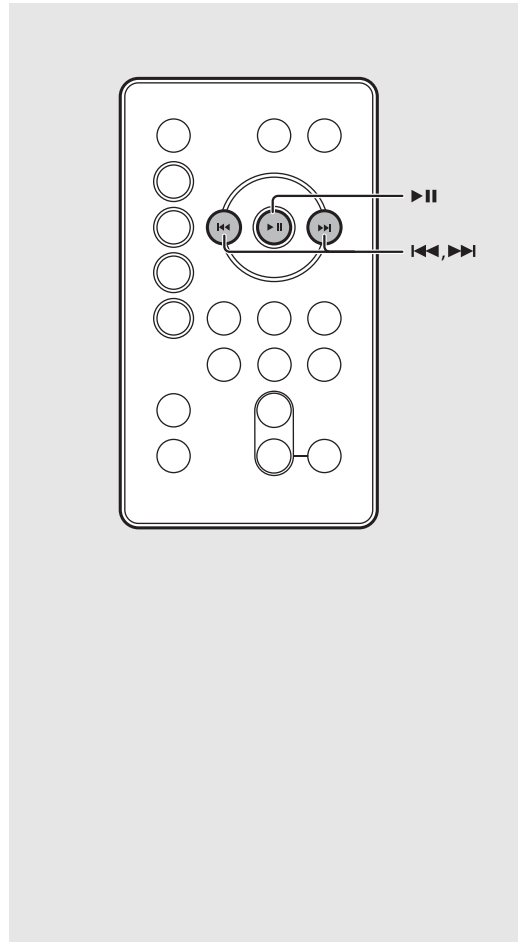

- Vous pouvez utiliser la télécommande pour les opérations suivantes :



Lecture/pause



Passage au morceau suivant ou précédent du dossier.

- Vous pouvez mémoriser au préalable vos morceaux favoris (☞ P.22).

Écoute de la webradio

Vous pouvez écouter des stations de webradio du monde entier. Pour écouter la webradio, utilisez l'application « MusicCast CONTROLLER » installée sur un périphérique mobile. Vérifiez que l'appareil est correctement connecté à Internet (☞ P.15).

- 1 Utilisez « MusicCast CONTROLLER » pour sélectionner « Net Radio ».
- 2 Écoutez la radio en suivant les indications de « MusicCast CONTROLLER ».



- Vous pouvez mémoriser au préalable vos stations favorites (☞ P.22).

Préréglage de contenus réseau

Vous pouvez mémoriser jusqu'à 6 contenus sur l'appareil et jusqu'à 40 contenus avec « MusicCast CONTROLLER ». Vous pouvez facilement lire les contenus que vous avez mémorisés.

Préréglage de contenus

- 1 Utilisez « MusicCast CONTROLLER » pour lire le contenu que vous souhaitez mémoriser.
- 2 Une fois le contenu sélectionné, appuyez sur n'importe quelle touche PRESET, ①-⑥.
 - Le numéro de préréglage clignote sur l'afficheur du panneau avant.

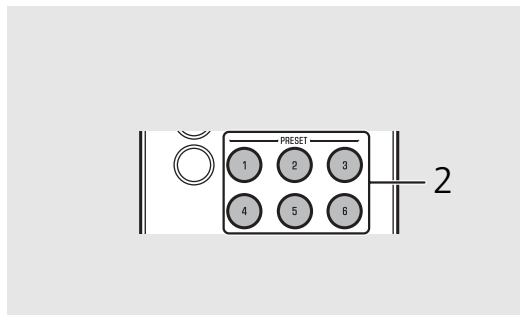

Sélection de contenus préréglés

- 1 Appuyez sur **NET**.
- 2 Appuyez sur la touche PRESET, ①-⑥.

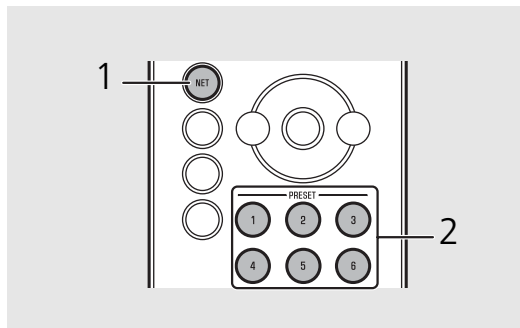

Utilisation des touches de l'appareil

- Préréglage de contenus
- 1 Utilisez « MusicCast CONTROLLER » pour lire le contenu que vous souhaitez mémoriser.
 - 2 Une fois le contenu sélectionné, appuyez sur **PRESET**.
 - 3 Appuyez sur **PRESET** pour sélectionner le numéro de préréglage souhaité.
 - 4 Appuyez sur **PRESET**.

Sélection de contenus préréglés

- 1 Appuyez sur **SOURCE** pour sélectionner « NET ».
- 2 Appuyez sur **PRESET** pour sélectionner le contenu.

Mémorisation de contenus à l'aide de « MusicCast CONTROLLER »

- 1 Utilisez « MusicCast CONTROLLER » pour lire le contenu que vous souhaitez mémoriser.
- 2 Mémorisez le contenu en suivant les indications de « MusicCast CONTROLLER ».

Écoute de musique avec AirPlay

La fonction AirPlay vous permet d'écouter sur l'appareil de la musique issue d'iTunes ou d'un iPod via un réseau sans fil. Vérifiez que l'appareil et votre PC ou iPod sont connectés au même routeur (☞ P.15).

Lecture de morceaux avec l'iPod

1 Mettez l'appareil sous tension et affichez l'écran de lecture de l'iPod.

- Si l'iPod reconnaît l'appareil,  s'affiche sur l'écran de l'iPod.

2 Tapez sur  et sélectionnez le nom de l'appareil.

- La source commute automatiquement sur [AirPlay] et la lecture démarre (sauf en mode veille écologique).

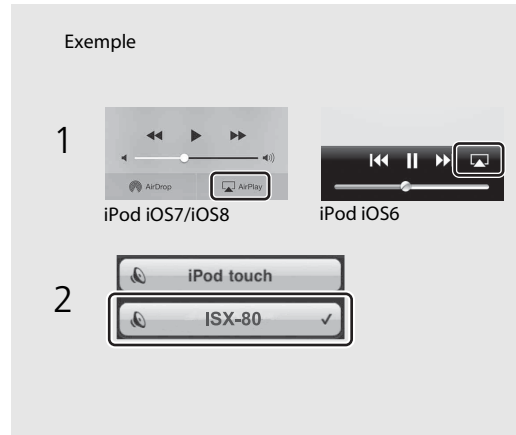

Lecture de morceaux avec iTunes

1 Mettez l'appareil sous tension et lancez iTunes.

- Si iTunes reconnaît l'appareil,  s'affiche sur l'écran d'iTunes.

2 Cliquez sur  et sélectionnez le nom de l'appareil.

- La source commute automatiquement sur [AirPlay] (sauf en mode veille écologique).

3 Lisez des morceaux avec iTunes.

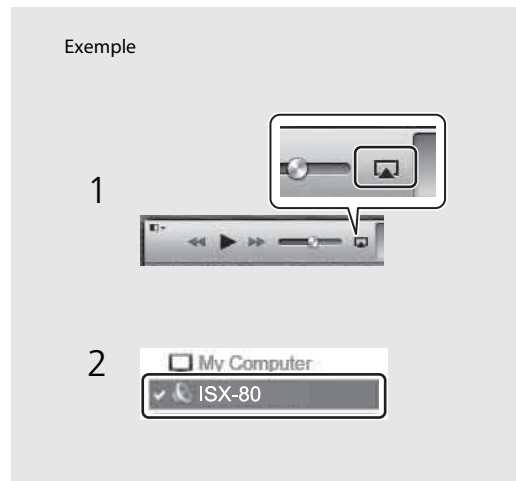

- Dans le cas d'un iPod sur lequel iOS7/iOS8 est installé,  apparaît dans le centre de contrôle. Pour afficher le centre de contrôle, balayez l'écran de l'iPod vers le haut.



- Vous pouvez également utiliser l'appareil et la télécommande pour lire, mettre en pause, arrêter et sauter des morceaux.

Effacement d'AirPlay

- Tapez/cliquez sur  sur l'écran de l'iPod ou d'iTunes, puis sélectionnez un périphérique autre que l'appareil dans la liste des enceintes. Vous pouvez également sélectionner une source autre qu'AirPlay.

Écoute de la musique via la connexion *Bluetooth*

L'écoute sans fil est possible à partir d'un périphérique compatible *Bluetooth*.

Jumelage d'un périphérique *Bluetooth* avec l'appareil

La première fois que vous connectez un périphérique *Bluetooth* à l'appareil, il est nécessaire que le périphérique s'enregistre auprès de l'appareil. Ce processus est désigné sous le nom de « pairing ».

Quand le jumelage est terminé, les connexions ultérieures s'opèrent en quelques étapes simples.

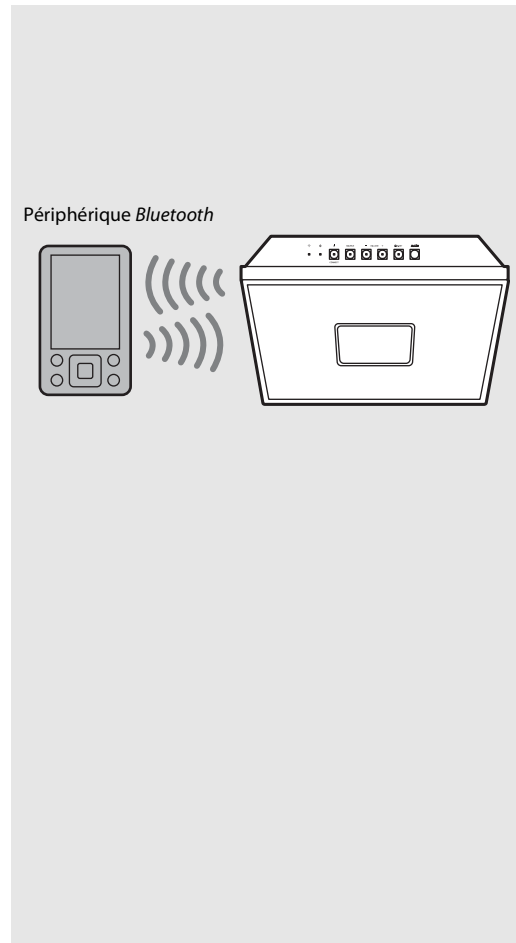
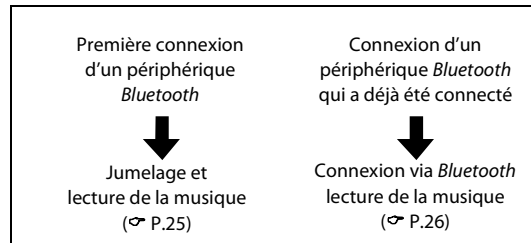

- En cas de suppression des informations de jumelage d'un périphérique, vous devez recommencer sa procédure de jumelage avant qu'il puisse se connecter à nouveau.

Jumelage et lecture de musique

- 1 Appuyez sur  pour sélectionner *Bluetooth* comme source.
- 2 Activez la fonction *Bluetooth* sur votre périphérique.
- 3 Dans le paramètre *Bluetooth* du périphérique, sélectionnez l'appareil (nom réseau de l'appareil).
 - Quand le jumelage est terminé, le témoin *Bluetooth* (P.5) s'allume dès qu'une connexion *Bluetooth* est établie.
 - Si le périphérique ne se connecte pas automatiquement à l'appareil alors que le jumelage est terminé, sélectionnez à nouveau l'appareil (nom réseau de l'appareil) dans son paramètre *Bluetooth*.
 - Pour plus d'informations, reportez-vous au mode d'emploi de votre périphérique.
- 4 Lisez la musique sur votre périphérique.

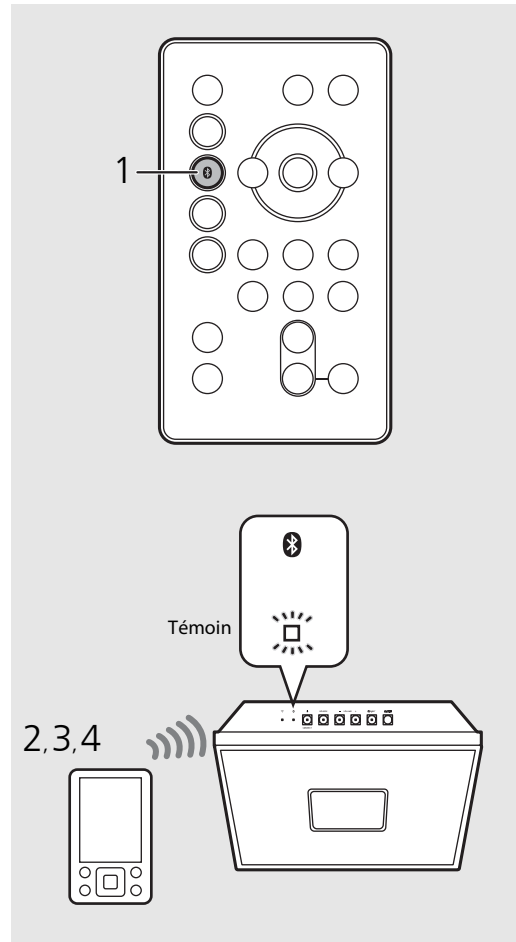

- Si un autre périphérique est déjà connecté à l'appareil, enfoncez  pour mettre fin à la connexion *Bluetooth*, puis jumelez le nouveau périphérique.
- Vous pouvez vérifier ou modifier le nom réseau de cet appareil à l'aide de « MusicCast CONTROLLER ».
- Si une clé d'accès est requise en cours de jumelage, saisissez le numéro « 0000 ».

Connexion d'un périphérique Bluetooth jumelé et lecture de musique

Si l'appareil est connecté à un autre périphérique via une connexion *Bluetooth*, mettez fin à cette connexion (reportez-vous à « Fin de la connexion *Bluetooth* » à droite ci-contre) avant de connecter le périphérique cible.

1 Procédez à la connexion *Bluetooth*.

- **Connexion à partir de l'appareil** : Appuyez sur .
- **Connexion à partir du périphérique *Bluetooth*** : Activez la fonction *Bluetooth* du périphérique connecté et sélectionnez l'appareil (nom réseau de l'appareil) dans la liste des périphériques disponibles.
- Le témoin *Bluetooth* (☞ P.5) s'allume quand une connexion est établie.

2 Lisez la musique du périphérique connecté.

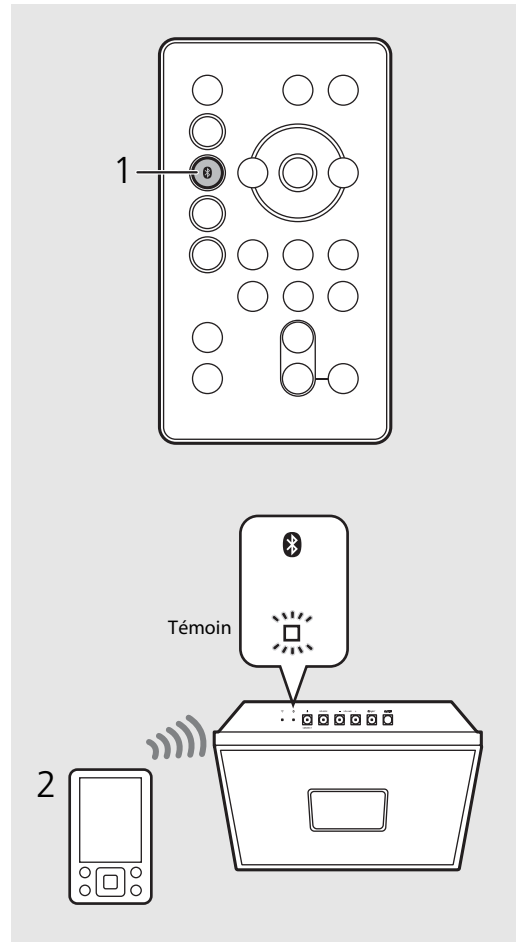

- **Réduisez le volume de l'appareil avant la lecture.** Sinon, le volume de lecture risque d'être trop fort.



- En cas de connexion à partir de l'appareil, celui-ci recherche le périphérique *Bluetooth* auquel il était précédemment connecté. Dans ce cas, assurez-vous que la fonction *Bluetooth* du périphérique est activée.



Fin de la connexion *Bluetooth*

Il peut être mis fin à la connexion *Bluetooth* d'une des manières suivantes.

- Enfoncez .
- Mettez l'appareil en mode veille.
- Clôturez la connexion *Bluetooth* à partir du périphérique connecté.
- Sélectionnez une autre source d'entrée.

Écoute de sources externes

Cet appareil permet de lire des périphériques externes, par exemple un lecteur de musique portable. Pour le raccordement de chaque périphérique externe, consultez le mode d'emploi fourni.

- 1 Débranchez le câble d'alimentation de l'appareil.
- 2 Retirez le couvercle arrière de l'appareil et connectez-lui le périphérique externe.
 - Préparez les câbles disponibles dans le commerce pour le raccordement.
- 3 Passez le câble dans la gorge d'acheminement du câble, à l'arrière de l'appareil.
- 4 Fixez le couvercle.
- 5 Rebranchez le câble d'alimentation de l'appareil à la prise murale et appuyez sur  pour mettre l'appareil sous tension.
- 6 Appuyez sur .
- 7 Lisez le périphérique externe raccordé.
 - Pour plus d'informations sur la lecture, consultez le mode d'emploi fourni avec le périphérique externe.

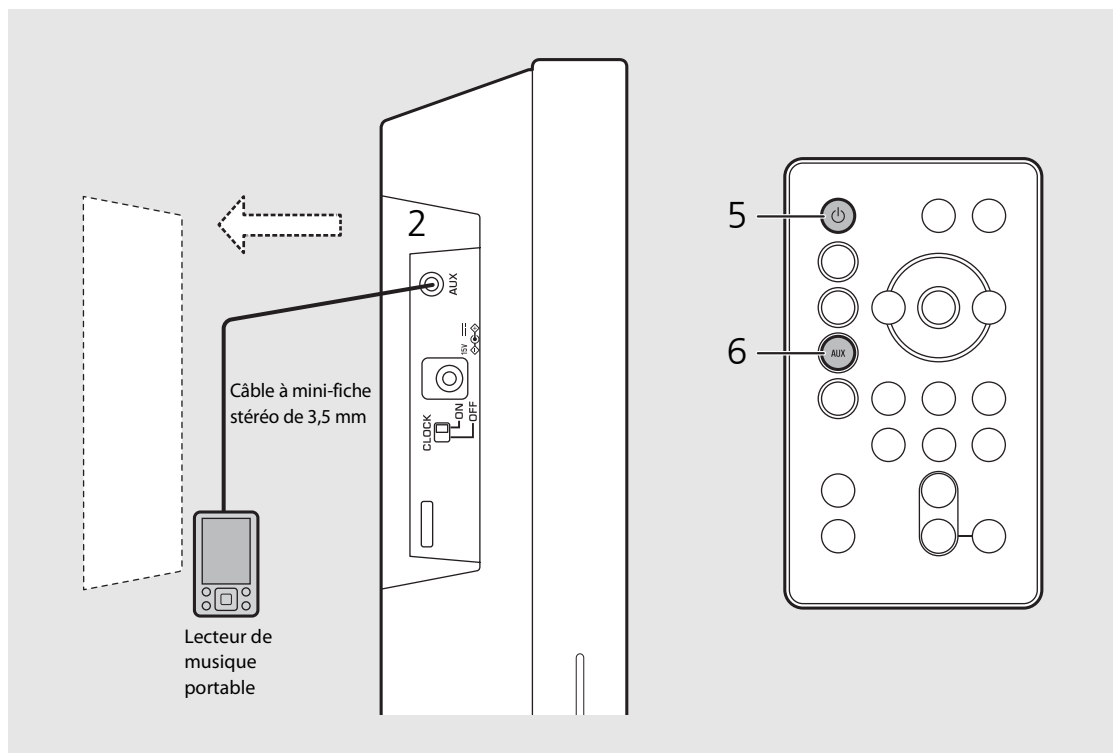

- **Baissez le volume de l'appareil et du périphérique externe avant la connexion.** Sinon, le volume de lecture risque d'être trop fort.

Écoute de stations de radio FM

Pour écouter les stations de radio FM, raccordez l'antenne FM fournie.

Reportez-vous à la section « Raccordement de l'antenne FM » (P.9) pour raccorder l'antenne à l'appareil.



Syntonisation de stations FM

1 Appuyez sur .

2 Enfoncez  / .

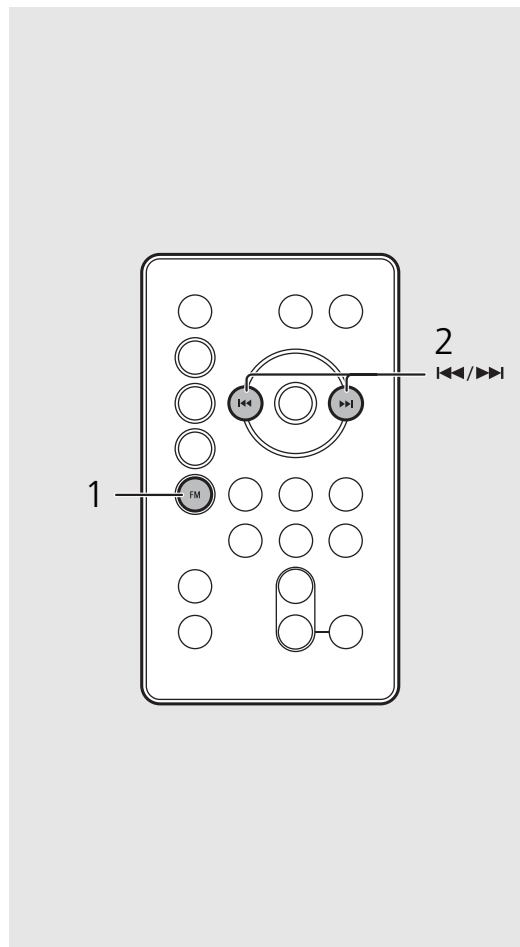
- La syntonisation automatique démarre, puis s'arrête automatiquement lorsqu'une station est syntonisée.



- Si la réception de la station est faible, vous pouvez syntoniser une station manuellement en appuyant à plusieurs reprises sur la touche  / .

Préréglage de stations FM

Vous pouvez mémoriser jusqu'à 6 contenus sur l'appareil et jusqu'à 30 contenus avec « MusicCast CONTROLLER ».

- 1 Syntonisez une station que vous souhaitez mémoriser (☞ P.28).
- 2 Appuyez sur la touche PRESET, (1)-(6).
 - Le numéro de préréglage clignote sur l'afficheur du panneau avant.

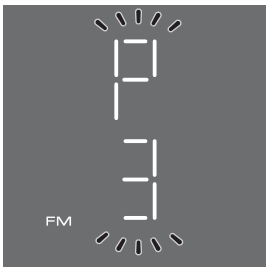

Sélection des stations FM préréglées

- 1 Appuyez sur (FM).
- 2 Appuyez sur la touche PRESET, (1)-(6).

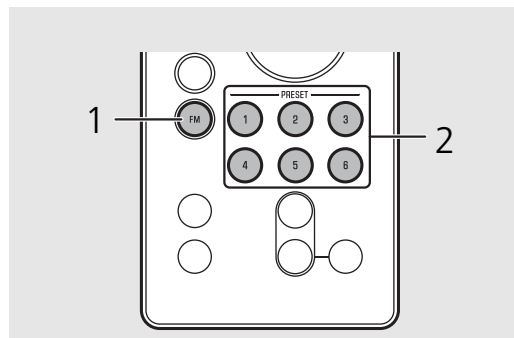
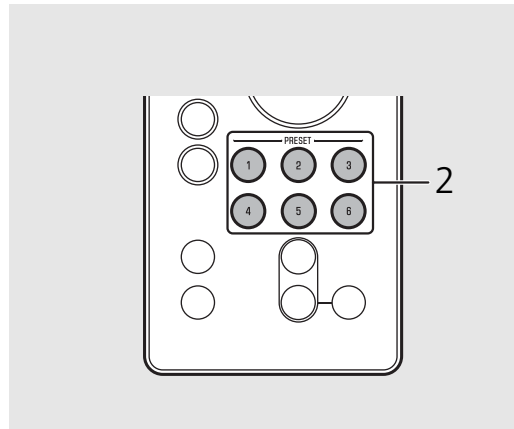

Utilisation des touches de l'appareil

- Préréglage de stations FM
- 1 Syntonisez une station que vous souhaitez mémoriser.
 - 2 Enfoncez **PRESET**.
 - 3 Appuyez sur **PRESET** pour sélectionner le numéro de préréglage souhaité.
 - 4 Enfoncez **PRESET**.
 - Sélection des stations FM préréglées
 - 1 Appuyez sur **SOURCE** pour sélectionner « FM ».
 - 2 Appuyez sur **PRESET** pour sélectionner la station.

Mémorisation de contenus à l'aide de « MusicCast CONTROLLER »

- 1 Utilisez « MusicCast CONTROLLER » pour lire le contenu que vous souhaitez mémoriser.
- 2 Mémorisez le contenu en suivant les indications de « MusicCast CONTROLLER ».

Utilisation de la fonction d'alarme

L'appareil comporte une fonction d'alarme (IntelliAlarm) qui lit les sources musicales ou reproduit une série de bips (alarme intégrée) à l'heure choisie, selon différentes méthodes. La fonction d'alarme possède les particularités suivantes.

3 types d'alarmes

Effectuez le réglage à l'aide de « MusicCast CONTROLLER ». Sélectionnez parmi les 3 types d'alarme en combinant la musique et les bips. Effectuez le réglage en suivant les indications de « MusicCast CONTROLLER ».

SOURCE+BEEP	La source audio sélectionnée et le bip sont lus à l'heure choisie. C'est le mode idéal pour bien commencer la journée. 3 minutes avant l'heure choisie : la lecture de la source musicale commence doucement et le volume augmente graduellement jusqu'à l'heure de l'alarme. Heure de l'alarme : un bip retentit également.
SOURCE	La source audio sélectionnée est lue à l'heure choisie. Le volume augmente graduellement jusqu'au niveau choisi.
BEEP	Seul le bip est lu à l'heure choisie.

Source

Il est possible de choisir un contenu réseau ou la radio. Selon la source audio, il est également possible de sélectionner les options suivantes.

Source	Méthode de lecture	Fonction
Contenu réseau	Préréglage	Reproduit le contenu réseau spécifié.
	Reprise	Reproduit le dernier contenu réseau qui a été lu.
Radio FM	Préréglage	Reproduit la station de radio préréglée qui a été sélectionnée.
	Reprise	La dernière station de radio écoutée est reproduite.



- Les périphériques externes connectés à la prise AUX ou les périphériques connectés via *Bluetooth* ne peuvent pas être sélectionnés comme source musicale.

Répétition de l'alarme

La fonction de répétition de l'alarme peut être activée afin de répéter l'alarme après 5 minutes.



Réglage de l'heure de l'alarme à l'aide de l'appareil

1 Enfoncez .

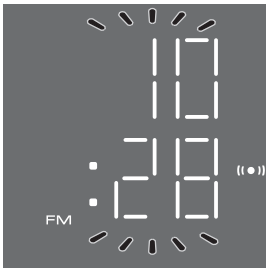
-  et l'heure de l'alarme réglée clignote.



2 Appuyez sur  /  pour régler l'heure de l'alarme.

3 (en cas de sélection d'un type d'alarme différent de BEEP) Appuyez sur  ou  pour sélectionner la source musicale.

- Selon les circonstances de la source sélectionnée à l'heure de l'alarme, il est possible qu'aucun son ne soit reproduit.

Suite à la page suivante ➔

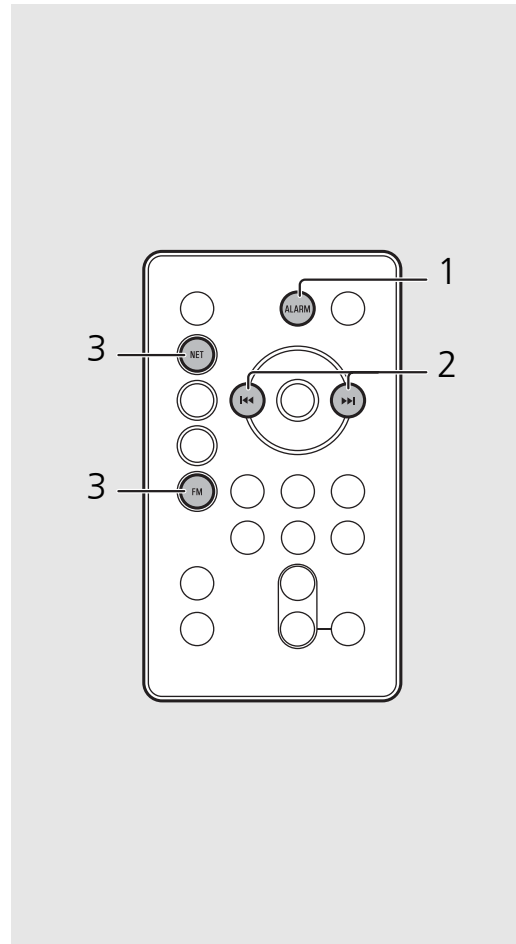

- Le réglage de l'alarme est effacé si le système passe en mode veille avant que l'alarme ait fini de retentir.
- Définissez le type d'alarme à l'aide de « MusicCast CONTROLLER ».



- Vous pouvez régler l'alarme à l'aide des touches de l'appareil.
- 1 Enfoncez **ALARM**.
 - 2 Appuyez sur **VOLUME -/+** pour régler l'heure de l'alarme.
 - 3 (Quand vous sélectionnez un type d'alarme différent de BEEP)
Appuyez sur une des touches **SOURCE** pour sélectionner la source de lecture.
 - 4 (Quand vous sélectionnez un type d'alarme différent de BEEP)
Utilisez **PRESET** pour spécifier le morceau/station de radio que vous souhaitez entendre.
 - Appuyez une fois sur la touche pour relancer le contenu.
 - Pour spécifier la plage ou la station de radio à reproduire, appuyez à plusieurs reprises sur la touche jusqu'à ce que le numéro de préréglage souhaité s'affiche.
 - 5 Appuyez sur **ALARM** pour terminer le réglage de l'alarme.

4 (en cas de sélection d'un type d'alarme différent de BEEP) Appuyez sur PRESET ①-⑥ pour spécifier le contenu ou la station de radio à reproduire.

- Appuyez à nouveau sur la même touche **PRESET 1-6** pour relancer le contenu.
- Préréglez le contenu et les stations de radio que vous souhaitez écouter (☞ P.22, 29).

5 Appuyez sur VOLUME (-)/ (+) pour régler le volume de l'alarme.

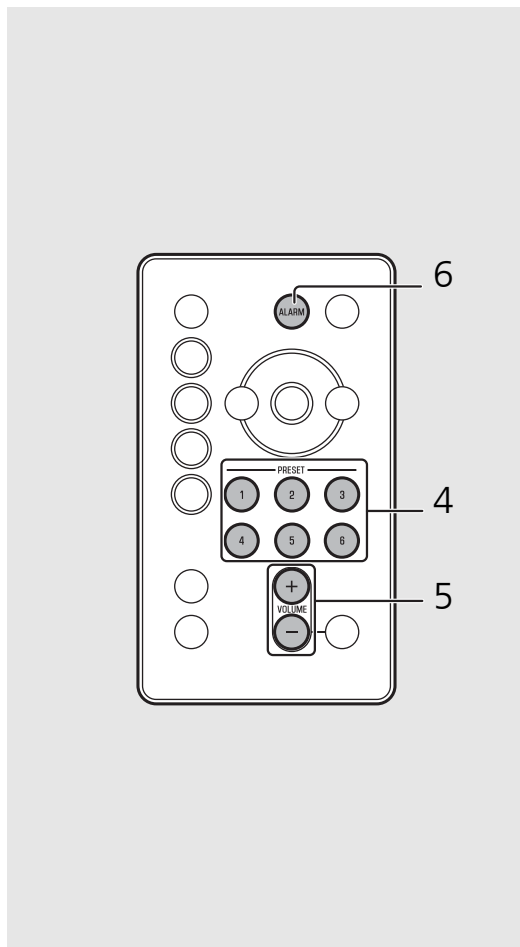

6 Appuyez sur (ALARM).

- L'alarme est réglée et (🔔) s'allume.



Activation/désactivation de l'alarme

Appuyez sur .

- Quand l'alarme est activée,  s'allume et l'heure de l'alarme apparaît brièvement. Quand  est désactivé en appuyant à nouveau sur , l'alarme est désactivée.

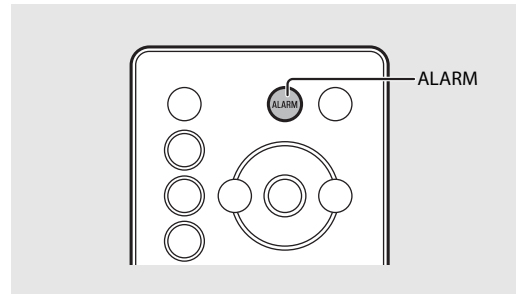

- Le réglage de l'alarme est mémorisé, même si elle est désactivée. Si vous activez à nouveau l'alarme en appuyant sur **ALARM**, ses réglages précédents sont d'application.

Bref arrêt de l'alarme (répétition de l'alarme)

Appuyez sur  pendant la lecture de l'alarme.

- SNOOZE arrête l'alarme et celle-ci est répétée 5 minutes plus tard.

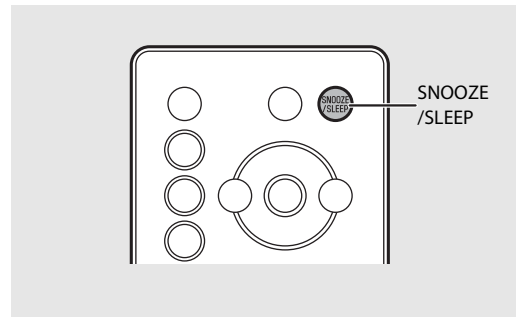

- Quand SOURCE + BEEP est réglé, appuyez une fois sur **SNOOZE/SLEEP** pour arrêter le bip et deux fois pour arrêter la source audio. 4 minutes après l'arrêt de la source audio, vous l'entendez de nouveau progressivement et le bip retentit une minute plus tard.
- Le témoin d'alarme clignote quand la fonction de répétition de l'alarme est activée.

Désactivation de l'alarme

Appuyez sur  ou  pendant la lecture de l'alarme.

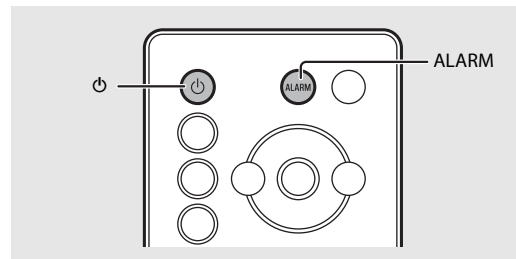

- L'alarme s'arrête automatiquement après 60 minutes sans intervention de votre part.
- Le réglage de l'alarme est mémorisé, même si elle est désactivée. Si vous activez à nouveau l'alarme en appuyant sur **ALARM**, ses réglages précédents sont d'application.

Utilisation de la minuterie de mise en veille

Vous pouvez régler la durée qui doit s'écouler avant la mise en veille automatique de l'appareil.

Appuyez à plusieurs reprises sur  pour sélectionner l'heure.

- Vous pouvez sélectionner l'une des durées suivantes : 30/60/90/120 min ou OFF.
-  s'allume peu de temps après la sélection de l'heure ; la minuterie de mise en veille est alors réglée.



- Pour annuler la minuterie de mise en veille, appuyez à nouveau sur **SNOOZE/SLEEP**.

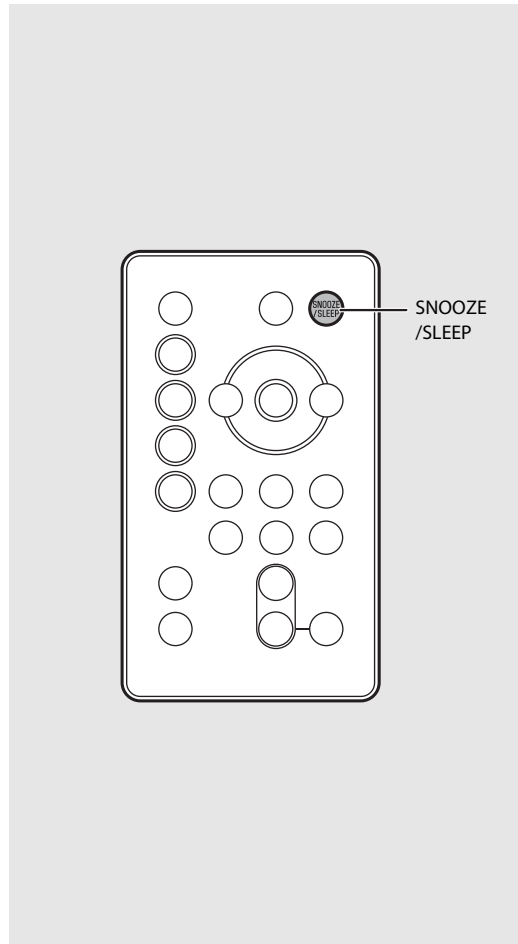

Réglage de la luminosité de l'afficheur du panneau avant

Appuyez à plusieurs reprises sur  pour sélectionner la luminosité.

- AUTO (A) : règle automatiquement la luminosité en fonction de l'environnement.
- 3 : plus lumineux.
- 2 : entre 1 et 3.
- 1 : plus foncé.

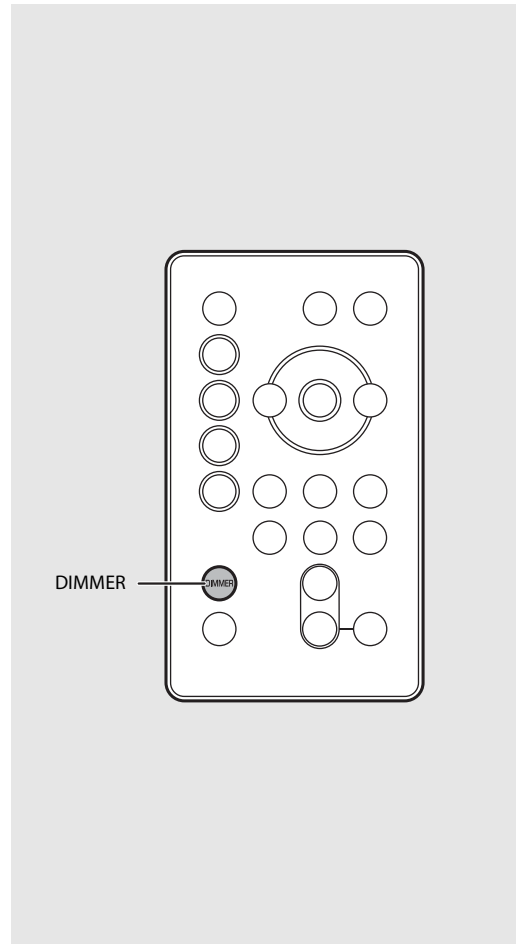

- Quand AUTO est sélectionné, la luminosité de l'afficheur du panneau avant est automatiquement réglée par le capteur de lumière (☞ P.7). Assurez-vous que le capteur n'est pas recouvert.

Mise à jour du microprogramme

Quand un nouveau microprogramme est détecté à partir du réseau, « UP » apparaît sur l'afficheur du panneau avant (appuyez sur n'importe quelle touche pour faire disparaître l'indication « UP » de l'afficheur du panneau avant). La mise à jour du microprogramme peut être effectuée de deux manières.

Mise à jour à l'aide d'un périphérique mobile

Vous pouvez mettre à jour le microprogramme à l'aide de « MusicCast CONTROLLER ». Suivez les indications de « MusicCast CONTROLLER » pour mettre à jour le microprogramme.

Mise à jour à l'aide de l'appareil

- 1 Appuyez sur  pour mettre l'appareil hors tension.
- 2 Débranchez la fiche de la prise murale.
- 3 Tout en appuyant sur PRESET, branchez le câble d'alimentation sur la prise murale.
 - Les indications PRESET et « UP » clignotent sur l'appareil.
- 4 Appuyez sur PRESET.
 - La mise à jour du microprogramme démarre. Quand elle est terminée, l'indication « 100 UP » clignote.



- 5 Appuyez sur  pour vérifier si l'affichage normal est bien rétabli.

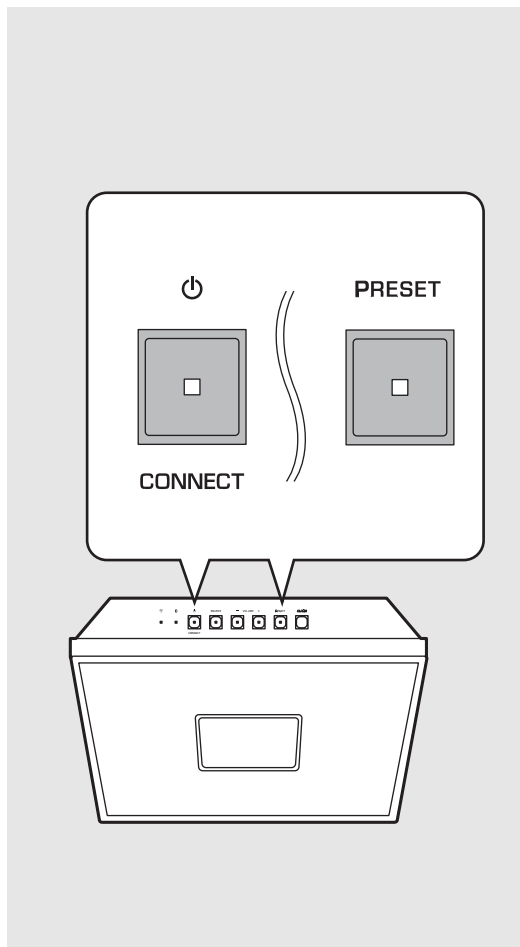

- N'utilisez pas l'appareil ou ne débranchez pas le câble d'alimentation pendant la mise à jour.



- Si la vitesse d'Internet n'est pas assez rapide ou si l'appareil est connecté au réseau sans fil via un adaptateur de réseau sans fil, il se peut que la mise à jour réseau ne soit pas possible, en fonction de l'état de la connexion réseau utilisée. Si la mise à jour du microprogramme échoue, l'indication « Er » clignote. Dans ce cas, essayez d'effectuer une nouvelle mise à jour après un certain temps.

Désactivation de la fonction sans fil

Les fonctions sans fil (Wi-Fi, *Bluetooth*) de l'appareil peuvent être désactivées.

Désactivation de la fonction Wi-Fi

Quand l'appareil est en état de veille, appuyez sur la touche  de la télécommande tout en maintenant enfoncée la touche SOURCE de l'appareil.

- « OFF » apparaît sur l'afficheur du panneau avant si vous désactivez la fonction Wi-Fi.
- Pour activer la fonction Wi-Fi, suivez les procédures décrites à la section « Connexion au réseau » (P.15), puis reconnectez l'appareil au réseau.
- Quand le contenu réseau est sélectionné comme source alors que la fonction Wi-Fi est désactivée, « OFF » apparaît sur l'afficheur du panneau avant.

Désactivation de la fonction *Bluetooth*

Quand l'appareil est en état de veille, appuyez sur la touche  de la télécommande tout en maintenant enfoncée la touche SOURCE de l'appareil.

- Chaque fois que vous répétez l'opération, cette fonction est activée/désactivée et « ON »/« OFF » apparaît sur l'afficheur du panneau avant.
- Quand Bluetooth est sélectionné comme source alors que la fonction Bluetooth est désactivée, « OFF » apparaît sur l'afficheur du panneau avant.

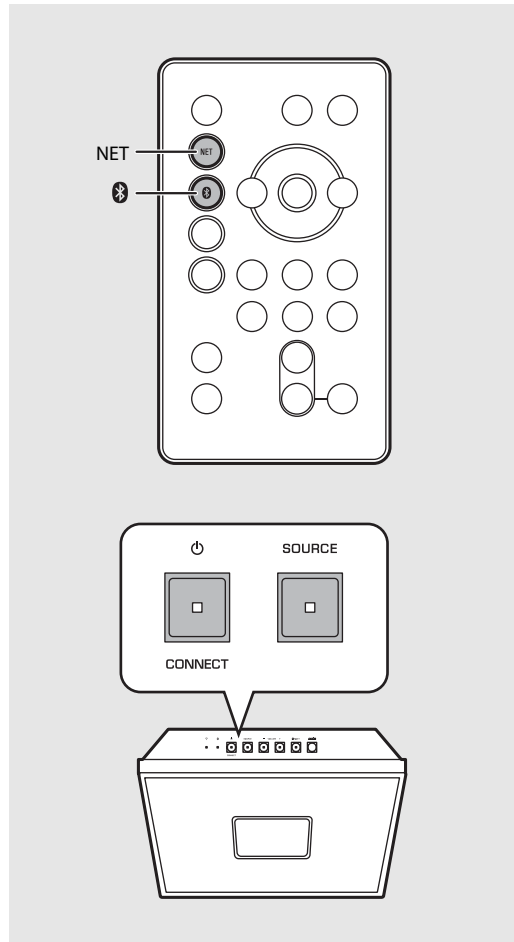

- Réglez le commutateur CLOCK du panneau latéral sur « ON ». Il n'est pas possible de modifier ce réglage sur « OFF ».



- La fonction sans fil est activée quand vous vous connectez au réseau ou lorsque le réglage réseau est initialisé.

Guide de dépannage

Reportez-vous au tableau suivant si l'appareil ne fonctionne pas convenablement. Si l'anomalie constatée n'est pas mentionnée ci-dessous, ou encore si l'action corrective suggérée est sans effet, mettez l'appareil hors tension, débranchez le câble d'alimentation et prenez contact avec le revendeur ou le centre d'entretien Yamaha agréé.

Vérifiez tout d'abord que les connecteurs de chaque câble sont correctement insérés dans les prises de chaque appareil.

Généralités

Anomalies	Causes possibles	Solution
L'appareil se met en veille peu de temps après la mise sous tension. L'appareil ne fonctionne pas correctement.	Le câble d'alimentation n'est pas branché correctement.	Branchez correctement le câble d'alimentation.
	L'appareil a subi un choc électrique puissant provenant d'une source externe, notamment la foudre ou de l'électricité statique excessive.	Débranchez le câble d'alimentation de la prise et rebranchez-le au bout de 30 secondes environ.
Absence de son.	Aucune source appropriée n'a été sélectionnée.	Sélectionnez une source appropriée à l'aide de la touche SOURCE de l'appareil ou des touches de sélection de la source de la télécommande (☞ P.5, 8).
	Le volume est réduit au minimum ou est coupé.	Augmentez le niveau de volume.
	L'appareil est hors tension. La fonction de veille automatique est activée.	Mettez l'appareil sous tension et relancez la lecture de la musique.
Le son est interrompu/déformé ou il s'accompagne d'un bruit anormal.	Le volume de la source musicale d'entrée est trop élevé. Ou le volume de l'appareil est réglé à un niveau élevé.	Réglez le volume à l'aide de VOLUME.
L'appareil s'éteint soudainement.	La minuterie de mise en veille est peut-être réglée (☞ P.34).	Mettez l'appareil sous tension et relancez la lecture de la source.
	La fonction de veille automatique est activée (☞ P.13).	
La source sélectionnée n'est pas reproduite à l'heure de l'alarme.	Le type d'alarme est réglé sur BEEP.	Suivez les indications de « MusicCast CONTROLLER » et réglez le type d'alarme sur SOURCE + BEEP ou SOURCE.
	Le contenu sélectionné n'est pas actuellement disponible.	Il se peut qu'un problème soit survenu au niveau du réseau ou que le service ait été interrompu. Sélectionnez un autre contenu.
	Le contenu sélectionné reproduit du silence.	Certains contenus reproduisent du silence à certaines heures de la journée et dans ce cas, aucun son n'est reproduit, même si le contenu est reçu. Sélectionnez un autre contenu.
L'affichage de l'horloge n'apparaît pas en état de veille.	Le commutateur CLOCK de l'appareil est réglé sur « OFF ».	Réglez le commutateur CLOCK de l'appareil sur « ON ».

Anomalies	Causes possibles	Solution
L'afficheur du panneau avant pâlit.	L'afficheur du panneau avant est réglé sur AUTO.	Réglez la luminosité de l'afficheur du panneau avant en sélectionnant un réglage différent de AUTO. Ou, dégagez le capteur de lumière.
Le réglage de l'horloge a été effacé.	Le câble d'alimentation de l'appareil a été débranché de la prise. Ou une panne de secteur est survenue.	Branchez le câble d'alimentation, puis réglez à nouveau l'horloge (☞ P.17).
Un appareil numérique ou un équipement à haute fréquence génère un brouillage.	Cet appareil est trop proche de l'équipement numérique ou à haute fréquence.	Éloignez l'appareil de l'équipement concerné.
La télécommande ne fonctionne pas correctement, voire pas du tout.	Vous utilisez peut-être la télécommande en dehors de sa portée.	Utilisez la télécommande dans son rayon d'action (☞ P.8).
	Le capteur de télécommande de l'appareil est peut-être exposé à la lumière directe du soleil ou à une lampe fluorescente à onduleur.	Changez l'orientation de l'éclairage ou de l'appareil, ou l'emplacement de l'appareil.
	La pile de la télécommande est peut-être usée.	Remplacez les piles par des neuves (☞ P.8).
	Il y a des obstacles entre le capteur de l'appareil et la télécommande.	Éliminez les obstacles.

Réseau

Anomalies	Causes possibles	Solution
La fonction réseau ne fonctionne pas.	Les paramètres réseau (adresse IP) n'ont pas été obtenus correctement.	Activez la fonction serveur DHCP du routeur. Pour plus d'informations sur le réglage du routeur, contactez son fabricant.
La lecture s'arrête (la lecture en continu des morceaux est impossible).	Des fichiers non pris en charge se trouvent sur le serveur.	Retirez du dossier en cours de lecture les fichiers que l'appareil ne prend pas en charge (y compris les fichiers d'image ou les fichiers masqués).
	Le réglage du partage des fichiers multimédia du PC est incorrect.	Configurez le paramètre de partage du PC et sélectionnez l'appareil comme périphérique avec lequel les contenus musicaux sont partagés (☞ P.19).
L'appareil ne détecte pas le PC.	Certains logiciels de sécurité installés sur votre PC bloquent l'accès de l'appareil à votre PC.	Vérifiez la configuration des logiciels de sécurité installés sur votre PC.
	L'appareil et le PC ne se trouvent pas sur le même réseau.	Vérifiez les connexions réseau et vos paramètres de routeur avant de raccorder l'appareil et le PC au même réseau.

Anomalies	Causes possibles	Solution
Impossible d'afficher ou de lire les fichiers du PC.	Les fichiers ne sont pas pris en charge par l'appareil ou le serveur multimédia.	Utilisez le format de fichier pris en charge à la fois par l'appareil et le serveur multimédia (☞ P.43).
	La station de webradio sélectionnée est actuellement indisponible.	Il se peut qu'un problème soit survenu au niveau de la station de radio ou que le service ait été interrompu. Réessayez ultérieurement ou sélectionnez une autre station.
Impossible de lire la webradio.	La station de webradio sélectionnée n'émet plus actuellement.	Certaines stations de webradio n'émettent pas à certaines heures de la journée. Dans ce cas, aucun son n'est reproduit même en cas de réception d'ondes radio. Réessayez ultérieurement ou sélectionnez une autre station.
	L'accès au réseau est limité par les paramètres de pare-feu de vos périphériques réseau (tels que le routeur).	Vérifiez le réglage pare-feu de vos périphériques réseau. La webradio est uniquement lisible lorsqu'elle passe par le port désigné par chaque station de radio. Le numéro de port varie en fonction de la station de radio.
L'application « MusicCast CONTROLLER » ne détecte pas l'appareil.	L'appareil et les périphériques mobiles ne se trouvent pas sur le même réseau.	Vérifiez les connexions réseau et vos paramètres de routeur avant de raccorder l'appareil et le PC au même réseau.
La mise à jour du microprogramme a échoué.	La connexion réseau est instable.	Essayez d'effectuer une nouvelle mise à jour après un certain temps.
L'appareil ne peut pas se connecter à Internet par l'intermédiaire d'un routeur sans fil (point d'accès).	Le routeur sans fil (point d'accès) est hors tension.	Mettez le routeur sans fil (point d'accès) sous tension.
	L'appareil et le routeur sans fil (point d'accès) sont trop éloignés l'un de l'autre.	Rapprochez l'appareil et le routeur sans fil (point d'accès) l'un de l'autre.
Le réseau sans fil est introuvable.	Un obstacle est présent entre l'appareil et le routeur sans fil (point d'accès).	Éliminez tout obstacle entre l'appareil et le routeur sans fil (point d'accès).
	La communication sans fil est interrompue par des ondes électromagnétiques émises par un four à micro-ondes ou d'autres périphériques sans fil.	Quand vous utilisez l'appareil via la connexion, éloignez-le des périphériques qui émettent des ondes électromagnétiques.
	L'accès au réseau est limité par les paramètres de pare-feu de votre routeur sans fil (point d'accès).	Vérifiez la configuration du pare-feu du routeur sans fil (point d'accès).
L'iPod ne reconnaît pas l'appareil lorsque vous utilisez AirPlay.	Un routeur pris en charge par plusieurs SSID est utilisé.	La fonction de séparation réseau du routeur peut empêcher l'iPod d'accéder à l'appareil. Quand vous connectez un iPod, utilisez un SSID capable d'accéder à l'appareil.

Bluetooth

Anomalies	Causes possibles	Solution
Impossible de jumeler l'appareil avec un périphérique Bluetooth .	L'appareil est hors tension.	Mettez l'appareil sous tension et procédez au jumelage (☞ P.25).
	Un autre périphérique Bluetooth est connecté.	Mettez un terme à la connexion Bluetooth actuelle et procédez au jumelage avec le nouveau périphérique.
	Cet appareil et le périphérique sont trop éloignés l'un de l'autre.	Jumelez l'appareil et le périphérique à une distance maximale de 10 m.
	Présence à proximité d'un périphérique (four à micro-ondes, LAN sans fil, etc.) qui émet des signaux situés dans la gamme de fréquences de 2,4 GHz.	Éloignez cet appareil du périphérique qui émet les signaux hautes fréquences.
	Un adaptateur Bluetooth , par exemple, que vous souhaitez jumeler avec cet appareil possède une clé d'accès différente de « 0000 ».	Utilisez un périphérique dont la clé d'accès est « 0000 ».
	Le périphérique Bluetooth ne prend pas en charge A2DP.	Procédez au jumelage avec un périphérique qui prend en charge A2DP.
Impossible d'établir une connexion Bluetooth .	L'appareil est hors tension.	Mettez l'appareil sous tension.
	Un autre périphérique Bluetooth est connecté.	Mettez un terme à la connexion actuelle, puis établissez à nouveau la connexion avec ce périphérique.
	La fonction Bluetooth du périphérique est désactivée.	Activez la fonction Bluetooth du périphérique.
	Les informations de jumelage ont été supprimées.	Recommencez le jumelage (☞ P.26). Cet appareil peut être jumelé avec 20 périphériques. Si vous jumelez un 21ème périphérique, les informations de jumelage qui possèdent la date de connexion la plus ancienne sont effacées.
	Cet appareil n'est pas mémorisé dans la liste des connexions Bluetooth du périphérique.	Recommencez le jumelage (☞ P.26).

Anomalies	Causes possibles	Solution
Aucun son n'est reproduit ou le son s'interrompt pendant la lecture.	Le volume du périphérique connecté est trop faible.	Augmentez le volume du périphérique connecté.
	Le périphérique connecté n'est pas réglé pour envoyer des signaux audio Bluetooth à l'appareil.	Réglez sur cet appareil la sortie des signaux audio Bluetooth du périphérique connecté.
	Il a été mis un terme à la connexion Bluetooth de l'appareil avec le périphérique.	Recommencez la connexion Bluetooth (☞ P.26).
	Présence à proximité d'un périphérique (four à micro-ondes, LAN sans fil, etc.) qui émet des signaux situés dans la gamme de fréquences de 2,4 GHz.	Éloignez cet appareil du périphérique qui émet les signaux hautes fréquences.
	Cet appareil et le périphérique connecté sont trop éloignés l'un de l'autre.	Éloignez le périphérique connecté à une distance de 10 m de l'appareil.
	La fonction Bluetooth du périphérique est désactivée.	Activez la fonction Bluetooth du périphérique.
	Le périphérique connecté n'est pas réglé pour envoyer des signaux audio Bluetooth à cet appareil.	Vérifiez si la fonction Bluetooth du périphérique connecté est correctement réglée.

Reception FM

Anomalies	Causes possibles	Solution
La réception FM en stéréophonie est parasitée.	L'antenne n'est pas raccordée correctement.	Vérifiez que l'antenne est correctement raccordée et changez la position de l'antenne (☞ P.9).
	La station de radio sélectionnée est trop éloignée de votre région ou le niveau d'entrée sur l'antenne est médiocre.	Utilisez une antenne extérieure disponible dans le commerce. Pour plus d'informations, consultez un magasin spécialisé.
La syntonisation automatique ne fonctionne pas.	La station de radio sélectionnée est trop éloignée de votre région ou le niveau d'entrée sur l'antenne est médiocre.	Utilisez une antenne extérieure disponible dans le commerce. Pour plus d'informations, consultez un magasin spécialisé.
		Utilisez la méthode de syntonisation manuelle (☞ P.28).
Impossible de sélectionner une station de radio pré-réglée.	La station pré-réglée (mémoire) a peut-être été effacée.	Pré-réglez à nouveau les stations de radio (☞ P.29).
La réception est mauvaise, même avec une antenne FM ou une antenne extérieure de bonne qualité.	La réflexion par trajets multiples ou une autre interférence radio peut avoir eu lieu.	Modifiez la hauteur, l'orientation ou l'emplacement de l'antenne.

Périphériques/supports et formats de fichier pris en charge

■ Périphériques/ supports pris en charge

PC

PC sur lequel le Lecteur Windows Media 11 ou le Lecteur Windows Media 12 est installé.

NAS

NAS compatible avec la version 1.5 de DLNA.

■ Format de fichier

L'appareil prend en charge les formats de fichier suivants.

DLNA

- L'appareil prend en charge la lecture des fichiers WAV (format PCM uniquement), MP3, WMA, MPEG-4 AAC et FLAC (son à 1 ou 2 canaux uniquement).
- L'appareil est compatible avec des fréquences d'échantillonnage pouvant atteindre 192 kHz pour les fichiers WAV, FLAC, AIFF et ALAC, et 48 kHz pour les autres fichiers.
- Pour lire les fichiers FLAC, vous devez installer le logiciel serveur qui prend en charge le partage des fichiers FLAC via DLNA sur votre PC ou utiliser un NAS prenant en charge les fichiers FLAC.
- Le contenu Digital Rights Management (DRM) ne peut pas être lu.

Caractéristiques techniques

Connecteur d'entrée

AUX IN	Prise mini-jack stéréo de 3,5 mm
--------	----------------------------------

Tuner

Plage de syntonisation FM	Modèles pour les États-Unis et le Canada : 87,5 MHz à 107,9 MHz Autres modèles : 87,5 MHz à 108,0 MHz
---------------------------	---

Bluetooth

Version <i>Bluetooth</i>	Ver. 2.1+EDR
Profil pris en charge	A2DP, AVRCP
Codecs compatibles	SBC, AAC
Sortie sans fil	<i>Bluetooth</i> Classe 2
Portée de communication maximale	10 m (sans obstacle)

Réseau

Méthode de connexion	Connexion Wi-Fi
Gamme de fréquences radio	2,4 GHz
Normes de réseau sans fil	IEEE802.11 b/g/n
Méthode de sécurité disponible	WEP, WPA2-PSK (AES), WPA-PSK (TKIP), Mode mixte
Fonction PC Client	Compatible avec la version 1.5 de DLNA (fonction DMP/DMR)
Webradio	Compatible avec vTuner
AirPlay	Compatible avec AirPlay

Amplificateur

Puissance de sortie maximale	15 W + 15 W (6 Ω, 1 kHz, 10 % DHT)
------------------------------	------------------------------------

Généralités

Alimentation	Modèles pour les États-Unis et le Canada : 120 V AC, 60 Hz Modèle pour l'Asie : 100 à 240 V AC, 50/60 Hz Modèle pour Taïwan : 110 à 120 V AC, 60 Hz
Consommation	20 W
Consommation en mode veille (affichage de l'horloge activé)	3,0 W au maximum
Consommation en mode veille écologique (affichage de l'horloge désactivé)	0,5 W au maximum
Dimensions (L x H x P)	302 x 302 x 65 mm
Poids	3,3 kg

Les caractéristiques peuvent être modifiées sans préavis.

Bluetooth

- *Bluetooth* est une technologie de communication sans fil entre des périphériques distants de 10 m maximum dans la gamme de fréquences de 2,4 GHz, une gamme qui peut être utilisée sans licence.

Gestion des communications Bluetooth

- La gamme de 2,4 GHz utilisée par les périphériques compatibles *Bluetooth* est une gamme radio partagée par de nombreux types d'équipements. Alors que les périphériques compatibles *Bluetooth* utilisent une technologie qui réduit l'influence des autres composants qui opèrent sur la même gamme radio, cette influence peut réduire la vitesse ou la distance de communication, voire interrompre celles-ci dans certains cas.
- La vitesse de transfert du signal et la distance de communication possibles varient selon la distance qui sépare les périphériques communiquant, la présence d'obstacles, l'état des ondes radio et le type d'équipement.
- Yamaha ne garantit pas toutes les connexions sans fil entre cet appareil et les périphériques compatibles avec la fonction *Bluetooth*.

Marques commerciales

AirPlay, iPad, iPhone, iPod, iPod touch et iTunes sont des marques commerciales d'Apple Inc., déposées aux États-Unis et dans d'autres pays.

AirPlay fonctionne avec l'iPhone, l'iPad et l'iPod touch avec iOS 4.3.3 ou une version ultérieure, Mac avec OS X Mountain Lion ou une version ultérieure, et Mac et PC avec iTunes 10.2.2 ou une version ultérieure. (à compter d'août 2015)



DLNA™ et DLNA CERTIFIED™ sont des marques commerciales ou des marques déposées de Digital Living Network Alliance. Tous droits réservés. Toute utilisation non autorisée est strictement interdite.



Le logo Wi-Fi CERTIFIED est la marque de certification de Wi-Fi Alliance.

La marque d'identificateur de Wi-Fi Protected Setup est une marque de Wi-Fi Alliance.

Wi-Fi, Wi-Fi Alliance, Wi-Fi CERTIFIED, Wi-Fi Protected Setup, WPA et WPA2 sont des marques commerciales ou des marques déposées de Wi-Fi Alliance.



La marque du mot *Bluetooth*® ainsi que les logos sont des marques déposées appartenant à Bluetooth SIG, Inc., utilisés sous licence par Yamaha Corporation.

Pile de protocoles *Bluetooth* (Blue SDK)

Copyright 1999-2014 OpenSynergy GmbH

Tous droits réservés. Tous droits non publiés réservés.

Explications relatives à la GPL

Certaines parties de ce produit utilisent un logiciel open-source GPL/LGPL. Vous avez le droit d'obtenir, reproduire, modifier et redistribuer ce code open-source uniquement. Pour plus d'informations sur les logiciels open source GPL/LGPL, sur la manière de les obtenir et sur la licence GPL/LGPL, reportez-vous au site Web Yamaha Corporation (<http://download.yamaha.com/sourcecodes/musiccast/>).

Windows™

Windows est une marque déposée de Microsoft Corporation aux États-Unis et dans les autres pays

Internet Explorer, Windows Media Audio et Lecteur Windows Media sont des marques commerciales ou des marques déposées de Microsoft Corporation aux États-Unis et/ou dans d'autres pays.



Android™

Android et Google Play sont des marques commerciales de Google, Inc.

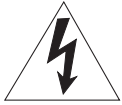

MusicCast est une marque commerciale ou une marque déposée de Yamaha Corporation.

PRECAUCIONES DE SEGURIDAD IMPORTANTES

	PRECAUCIÓN PELIGRO DE DESCARGA ELECTRICA NO ABRIRP	
PRECAUCIÓN: PARA REDUCIR EL RIESGO DE DESCARGA ELECTRICA, NO quite la cubierta. EL USUARIO NO DEBERA DAR NINGUN TIPO DE SERVICIO A NINGUNA PARTE INTERNA. DEBERA SER REALIZADO SOLO POR PERSONAL DE SERVICIO CALIFICADO.		

■ Explicación de símbolos gráficos

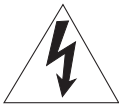

El símbolo del rayo con una flecha, en el interior de un triángulo equilátero, tiene la intención de alertar al usuario de la presencia en el interior del producto de “tensiones peligrosas”, sin aislamiento, y de una magnitud suficiente como para constituir un riesgo de descarga eléctrica para las personas.



El símbolo de exclamación dentro de un triángulo equilátero tiene como objeto alertar al usuario de importantes instrucciones de funcionamiento y mantenimiento (reparaciones) en la literatura que acompaña al aparato.

- 1 Lea estas instrucciones.
- 2 Guarde estas instrucciones.
- 3 Preste atención a todas las advertencias.
- 4 Siga todas las instrucciones.
- 5 No utilice este aparato cerca del agua.
- 6 Límpielo únicamente con un paño seco.
- 7 No tape las aberturas de ventilación. Instale el aparato siguiendo las instrucciones del fabricante.
- 8 No instale el aparato cerca de fuentes de calor, por ejemplo, radiadores, salidas de aire caliente, estufas u otros aparatos (incluyendo amplificadores) que produzcan calor.
- 9 No anule la seguridad de la clavija polarizada ni la de la clavija con conexión a tierra. Una clavija polarizada tiene dos patillas, una más ancha que la otra. Una clavija con conexión a tierra tiene dos patillas y una espiga de conexión a tierra. La patilla ancha y la espiga se proporcionan para su seguridad. Si la clavija que se proporciona no entra en su toma de corriente, consulte a un electricista para reemplazar la toma de corriente obsoleta.
- 10 Proteja el cable de alimentación para que nadie lo pise ni quede aplastado, especialmente en las clavijas, tomas de corriente y puntos por donde sale del aparato.

- 11 Utilice solamente los accesorios suministrados por el fabricante.
- 12 Utilice el aparato únicamente con el carrito, soporte, trípode, ménsula o mesa especificado por el fabricante, o que se vende con el propio aparato. Cuando utilice un carrito, tenga cuidado al mover la combinación del carrito y el aparato para evitar que se caiga y se estropee.
- 13 Desenchufe este aparato durante las tormentas eléctricas o cuando no lo utilice durante largos periodos de tiempo.
- 14 Solicite todos los trabajos de reparación solamente a personal cualificado. Las reparaciones serán necesarias cuando se haya dañado el aparato de cualquier forma: cuando se haya estropeado el cable o la clavija de alimentación, se hayan derramado líquidos o hayan caído objetos en el interior del aparato, cuando éste haya estado expuesto a la lluvia o a la humedad, cuando no funcione normalmente o cuando se haya caído.



	ADVERTENCIA
NO INGIERA LA BATERÍA, RIESGO DE QUEMADURAS QUÍMICAS	

El control remoto suministrado junto a este producto contiene una batería de tipo botón. Si la batería de botón es ingerida, puede causar quemaduras internas graves en solo 2 horas y puede llevar a la muerte.

Mantenga las pilas nuevas y usadas lejos del alcance de los niños. Si el compartimento de la batería no se cierra de forma segura, deje de usar el producto y manténgalo fuera del alcance de los niños.

Si cree que ha ingerido las baterías o si estas se encuentran en algún lugar del cuerpo, busque atención médica inmediata.

Queremos que escuche toda la vida



Yamaha y el Grupo de Electrónica de Consumo de la Asociación de Industrias Electrónicas deseamos que saque el mejor partido a su equipo utilizándolo en un nivel seguro. Un nivel que permite que el sonido llegue alto y claro pero sin ser retumbante o con molestas distorsiones y, lo que es más importante, sin afectar a sus sensibles oídos.

Dado que a menudo el daño auditivo como resultado de sonidos a alto volumen no se puede detectar hasta que es demasiado tarde, Yamaha y el Grupo de Electrónica de Consumo de la Asociación de Industrias Electrónicas le recomendamos que evite la exposición prolongada a niveles excesivos de volumen.

Información de la Comisión Federal de las Comunicaciones (FCC) (para los consumidores de EE. UU.)

1 AVISO IMPORTANTE: ¡NO MODIFIQUE ESTA UNIDAD!

Este producto, cuando se instale según se indica en las instrucciones que contiene este manual, satisface los requisitos de la FCC. Las modificaciones no aprobadas expresamente por Yamaha podrían invalidar la autoridad del usuario, concedida por la FCC, para usar el producto.

2 **IMPORTANTE:** Cuando conecte este producto con accesorios y/u otro producto, utilice únicamente cables con blindaje magnético de alta calidad. Se DEBEN utilizar el cable o cables que se suministran con este producto. Siga todas las instrucciones de instalación. El incumplimiento de las directivas podría invalidar la autorización que usted recibe de la FCC para utilizar este producto en los EE. UU.

3 **NOTA:** Este producto ha sido sometido a pruebas y se ha encontrado que cumple con los requisitos que aparecen en las reglas de la FCC, Sección 15, para dispositivos digitales de la Clase "B". El cumplimiento de estos requisitos le proporciona un nivel razonable de seguridad en cuanto a que el uso de este producto en un entorno residencial no tendrá como resultado interferencias negativas con otros dispositivos electrónicos.

Este equipo genera/utiliza frecuencias de radio y, si no se instala y se utiliza de acuerdo con las instrucciones que se encuentran en el manual del usuario, podrían causar interferencias negativas en el funcionamiento de otros dispositivos electrónicos.

El cumplimiento de las reglas de la FCC no garantiza que no se producirán interferencias en todas las instalaciones. Si se descubre que este producto es la fuente de las interferencias, lo que se puede comprobar encendiendo y apagando el aparato, intente por favor eliminar el problema empleando una de las siguientes medidas:

Mueva a en un lugar distinto este producto o el dispositivo que se ve afectado por la interferencia. Emplee tomas de corriente que estén en circuitos de diferente derivación (interruptor o fusible) o instale filtro(s) de la línea de corriente.

En caso de interferencias de radio o televisión, cambie de sitio o reoriente la antena. Si el conductor de la antena es una cinta conductora de 300 ohmios, cambie el conductor por un cable de tipo coaxial. Si estas medidas de corrección no producen resultados satisfactorios, póngase por favor en contacto con el minorista local autorizado para distribuir este tipo de productos. Si no puede localizar al minorista apropiado, póngase por favor en contacto con Yamaha Corporation of America A/V Division, 6600 Orangethorpe Avenue, Buena Park, CA 90620, USA.

Las declaraciones anteriores ÚNICAMENTE conciernen a aquellos productos distribuidos por Yamaha Corporation of America o sus filiales.

PRECAUCIÓN FCC

Cualquier cambio o modificación no aprobado expresamente por la parte responsable de la compatibilidad anulará la autoridad del usuario de utilizar el equipo.

PARA CLIENTES EN CANADÁ

Para evitar una descarga eléctrica, asegúrese de hacer coincidir la hoja ancha del enchufe en la ranura ancha e insértelo por completo.
CAN ICES-3 (B)/NMB-3(B)

IMPORTANTE

Anote el número de serie de esta unidad en el espacio a continuación.

MODELO:

Núm. de serie.:

El número de serie se encuentra en la parte posterior de la unidad. Guarde este Manual de instrucciones en un lugar seguro para su futura referencia.

DECLARACIÓN DE INFORMACIÓN DE CONFORMIDAD

Parte responsable: Yamaha Corporation of America A/V Division

Dirección: 6600 Orangethorpe Avenue, Buena Park, CA 90620

Teléfono: 714-522-9011

Tipo de equipo: Sistema de audio integrado

Nombre del modelo: ISX-80

Este dispositivo cumple la Parte 15 de las Normas FCC y los estándares RSS exentos de licencia de Industry Canada.

Su funcionamiento está sujeto a las dos condiciones siguientes:

- (1) este dispositivo no puede causar interferencias, y
- (2) este dispositivo debe aceptar cualquier interferencia, incluidas interferencias que puedan provocar un funcionamiento indeseado.

AVISO

Este dispositivo ha superado satisfactoriamente las pruebas para comprobar los límites de los dispositivos digitales de clase B, según el apartado 15 de las normas de la FCC. Estos límites están pensados para ofrecer un nivel suficiente de protección contra las interferencias perjudiciales en instalaciones residenciales.

Este dispositivo genera, utiliza y emite energía de radiofrecuencia y si no se instala y se utiliza con arreglo a las instrucciones, puede provocar interferencias peligrosas en las comunicaciones por radio. No obstante, es posible que en una instalación concreta se produzcan interferencias. Si este equipo provoca interferencias peligrosas en la recepción de televisión o radio, lo que puede comprobarse al apagar y encender el equipo, el usuario puede tratar de corregir las interferencias utilizando alguna de las recomendaciones siguientes:

- Cambie la orientación o la posición de la antena de recepción.
- Aleje el equipo del receptor.
- Conecte el equipo a una toma de un circuito diferente del circuito al que está conectado el receptor.
- Consulte con su distribuidor o con un técnico especializado en radio o televisión.

Este dispositivo cumple con los límites de exposición a radiaciones de la FCC/IC establecidos para los equipos no controlados y también con las normas de exposición a energía de radiofrecuencia (RF) de la FCC definidas y con el apartado RSS-102 de las normas de exposición a radiofrecuencia (RF) de IC. Este equipo debe instalarse y utilizarse dejando una distancia mínima de 20 cm entre el radiador y el cuerpo de una persona.

Este transmisor no puede colocarse junto a otra antena o transmisor ni utilizarse de forma simultánea con otra antena o transmisor.

PRECAUCIÓN: LEA LAS INDICACIONES SIGUIENTES ANTES DE UTILIZAR ESTE APARATO.

- 1 Para asegurar el mejor rendimiento de este aparato, lea atentamente este manual. Y luego guárdelo en un lugar seguro para poder consultarlo en el futuro en caso de ser necesario.
- 2 Instale este sistema de sonido en un lugar bien ventilado, fresco, seco y limpio, y alejado de la luz solar directa, fuentes de calor, vibración, polvo, humedad y/o frío. Para garantizar una ventilación correcta deberán existir las siguientes distancias mínimas.
Arriba: 15 cm, A los lados: 10 cm
- 3 Coloque este aparato lejos de otros aparatos eléctricos, motores o transformadores, para evitar así los ruidos de zumbido.
- 4 No exponga este aparato a cambios bruscos de temperaturas, del frío al calor, ni lo coloque en lugares muy húmedos (una habitación con deshumidificador, por ejemplo), para impedir así que se forme condensación en su interior, lo que podría causar una descarga eléctrica, un incendio, daños en el aparato y/o lesiones a las personas.
- 5 Evite instalar este aparato en un lugar donde puedan caerle encima objetos extraños y/o donde quede expuesto al goteo o a la salpicadura de líquidos. Encima de este aparato no ponga:
 - Otros componentes, porque pueden causar daños y/o decoloración en la superficie de este aparato.
 - Objetos con fuego (velas, por ejemplo), porque pueden causar un incendio, daños en el aparato y/o lesiones a las personas.
 - Recipientes con líquidos, porque pueden caerse y derramar el líquido, causando descargas eléctricas al usuario y/o dañando el aparato.
- 6 No tape este aparato con un periódico, mantel, cortina, etc. para no impedir el escape del calor. Si aumenta la temperatura en el interior del aparato, esto puede causar un incendio, daños en el aparato y/o lesiones a las personas.
- 7 No enchufe este aparato a una toma de corriente hasta después de haber terminado todas las conexiones.
- 8 No ponga el aparato al revés. Podría recalentarse y posiblemente causar daños.
- 9 No utilice una fuerza excesiva con los conmutadores, los controles y/o los cables.
- 10 Cuando desconecte el cable de alimentación de la toma de corriente, sujete la clavija y tire de ella; no tire del propio cable.
- 11 No limpie este aparato con disolventes químicos porque podría estropear el acabado. Utilice un paño limpio y seco para limpiar el aparato.
- 12 Utilice solamente la tensión especificada en este aparato. Utilizar el aparato con una tensión superior a la especificada resulta peligroso y puede producir un incendio, daños en el aparato y/o lesiones a las personas. Yamaha no se hará responsable de ningún daño debido al uso de este aparato con una tensión diferente de la especificada.
- 13 Para impedir daños debidos a relámpagos, desconecte el cable de alimentación y antenas externas de la toma de corriente durante una tormenta eléctrica.
- 14 No intente modificar ni arreglar este aparato. Póngase en contacto con el personal de servicio Yamaha cualificado cuando necesite realizar alguna reparación. La caja no deberá abrirse nunca por ninguna razón.
- 15 Cuando no piense utilizar este aparato durante mucho tiempo (cuando se ausente de casa por vacaciones, por ejemplo) desconecte el cable de alimentación de la toma de corriente.
- 16 Lea la sección “Resolución de problemas” sobre errores de funcionamiento habituales antes de dar por concluido que este aparato está averiado.

- 17 Antes de trasladar este aparato, pulse Φ para ponerlo en el modo de espera, y luego desconecte el cable de alimentación de CA de la toma de corriente.
- 18 La condensación se formará cuando cambie de repente la temperatura ambiental. Desconecte en este caso el cable de alimentación de la toma de corriente y no utilice el aparato.
- 19 El aparato se calentará cuando la utilice durante mucho tiempo. Desconecte en este caso la alimentación y luego no utilice el aparato para permitir que se enfríe.
- 20 Instale este aparato cerca de la toma de CA y donde se pueda alcanzar fácilmente la clavija de alimentación.
- 21 Las baterías no deberán exponerse a un calor excesivo como, por ejemplo, el que producen los rayos del sol, el fuego y similares. Cuando deseche las baterías, por favor cumpla las regulaciones de su región.
- 22 La presión acústica excesiva de los auriculares puede causar pérdida auditiva.

ADVERTENCIA

PARA REDUCIR EL RIESGO DE INCENDIO O DESCARGA ELÉCTRICA, NO EXPONGA ESTE APARATO A LA LLUVIA NI A LA HUMEDAD.

Este aparato no se desconecta de la fuente de alimentación de CA si está conectada a una toma de corriente, aunque la propia aparato esté apagada con Φ . A este estado se le llama modo de espera. En este estado, este aparato ha sido diseñada para que consuma un cantidad de corriente muy pequeña.

Las ondas de radio pueden afectar a los dispositivos médicos electrónicos.
No utilice esta unidad cerca de dispositivos médicos o en el interior de instalaciones médicas.

No utilice la unidad a menos de 22 cm de personas que tengan implantado un marcapasos o un desfibrilador.

■ Observaciones sobre los mandos a distancia y las pilas

- No derrame agua u otros líquidos en el mando a distancia.
- No deje que el mando a distancia se caiga.
- No deje ni guarde el mando a distancia en uno de los siguientes lugares:
 - lugares con alta humedad, por ejemplo, cerca de un baño
 - lugares con temperaturas elevadas, por ejemplo, cerca de una calefacción o estufa
 - lugares con temperaturas muy bajas
 - lugares polvorientos
- Inserte la batería respetando las marcas de polaridad (+ y –).
- Cambie todas las pilas si observa alguna de las siguientes condiciones:
 - el radio de acción del mando a distancia se reduce
 - el indicador de transmisión no parpadea o está atenuado.
- Para impedir explosiones o pérdidas de ácido, retire inmediatamente las pilas del mando a distancia cuando se hayan gastado.
- Si encuentra pilas con fugas, deséchelas inmediatamente, procurando no tocar el material que sale de las pilas. Si el material que sale de las pilas entra en contacto con su piel o entra en sus ojos o boca, lávese inmediatamente y acuda a un médico. Limpie a fondo el compartimiento de las pilas antes de instalar otras nuevas.

- No utilice conjuntamente pilas viejas y pilas nuevas. Esto puede acortar la vida de las pilas nuevas o hacer que las pilas viejas tengan fugas.
- No utilice conjuntamente pilas de diferentes tipos (por ejemplo, alcalinas y de manganeso). La especificación de las pilas puede ser diferente aunque parezca la misma. Se podría provocar explosiones si se emplean pilas erróneas.
- Limpie el compartimiento de las pilas antes de introducir las nuevas.
- Siga la reglamentación local para deshacerse de las pilas.
- Mantenga las pilas fuera del alcance de los niños. En caso tragar accidentalmente una pila, póngase inmediatamente en contacto con un médico.
- Si no tiene previsto utilizar el mando a distancia durante periodos de tiempo prolongados, saque las pilas del mando a distancia.
- No cargue ni desmonte las pilas que se suministran.

El usuario no deberá invertir la ingeniería, alterar, traducir ni descompilar el software utilizado en esta unidad, ya sea en parte o totalmente. Los usuarios corporativos, los empleados de la propia corporación, así como sus socios comerciales deberán cumplir las prohibiciones contractuales estipuladas en esta cláusula. Si las estipulaciones de esta cláusula y de este contrato no se pueden cumplir, el usuario deberá suspender inmediatamente la utilización del software.

La placa de identificación está colocada en la parte inferior de la unidad.

Tabla de contenido

PRECAUCIONES DE SEGURIDAD IMPORTANTES.....i

PRECAUCIÓN: LEA LAS INDICACIONES SIGUIENTES ANTES DE UTILIZAR ESTE APARATO.....iii

Introducción.....4

Accesorios suministrados.....4

Acerca de este manual.....4

Nombre de la pieza.....5

Panel superior.....5

Panel lateral/trasero.....6

Visualizador del panel delantero.....7

Mando a distancia.....8

Preparativos.....9

Conexión de la antena FM.....9

Conexión del adaptador de AC.....9

Instalación.....10

Encendido de la unidad.....13

Instalación de la aplicación "MusicCast

CONTROLLER".....14

Conexión a la red.....15

Conexión a la red compartiendo la configuración del dispositivo iOS.....16

Configuración del reloj.....17

Reproducción de los contenidos de la red.....18

Cómo escuchar canciones en el ordenador.....19

Configuración del uso compartido multimedia de los archivos de música.....19

Reproducción de canciones en el PC.....20

Cómo escuchar radio de Internet.....21

Memorización de los contenidos de red.....22

Memorización de contenidos.....22

Selección de contenidos memorizados.....22

Cómo escuchar música con AirPlay.....23

Reproducción de canciones con iPod.....23

Reproducción de canciones con iTunes.....23

Cómo escuchar música por conexión *Bluetooth*.....24

Emparejamiento de un dispositivo *Bluetooth* con la unidad.....24

Realización del emparejamiento y reproducción de música.....25

Conexión de un dispositivo *Bluetooth* emparejado y reproducción de música.....26

Cómo escuchar fuentes externas.....27

Cómo escuchar emisoras de radio FM.....28

Sintonización de emisoras FM.....28

Memorización de emisoras FM.....29

Selección de emisoras FM memorizadas.....29

Uso de la función alarma.....30

3 tipos de alarma.....30

Fuente.....30

Posponer.....30

Configuración de la hora de la alarma con la unidad.....31

Activación/Desactivación de alarma.....33

Detención de la alarma durante un corto periodo de tiempo (Posponer).....33

Desactivación de alarma.....33

Uso del temporizador de apagado.....34

Ajuste del brillo de la pantalla del panel delantero.....35

Actualización del firmware.....36

Actualización con un dispositivo móvil.....36

Actualización con la unidad.....36

Cómo deshabilitar la función inalámbrica.....37

Cómo deshabilitar la función Wi-Fi.....37

Cómo deshabilitar la función *Bluetooth*.....37

Resolución de problemas.....38

General.....38

Red.....39

Bluetooth.....41

Recepción FM.....42

Dispositivos, soportes y formatos de archivo compatibles.....43

Especificaciones.....44

Marcas comerciales.....45

En estantería 10

Espacio musical alrededor de su estantería



Español

2 tipos de estilo de instalación

En pared 11

Interior musical en sintonía con su pared

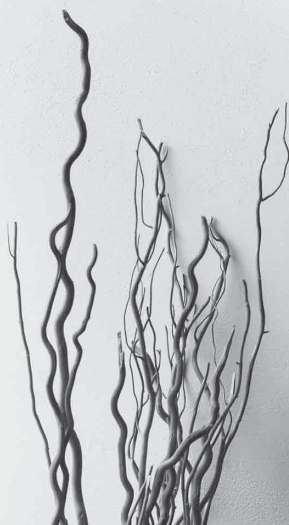

Introducción

Compruebe los contenidos del paquete y los puntos más importantes de este manual.

Accesorios suministrados

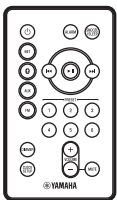

Mando a distancia



Antena de FM

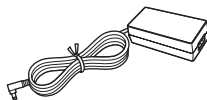

Adaptador de AC
(N.º de modelo: NU40-R150266-I3)



Cable de alimentación



Base

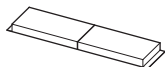

2 x almohadillas
antideslizantes (para
instalar en una estantería)



2 x almohadillas
antideslizantes (para
colgar en una pared)

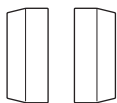

2 x cubierta



Guía de instalación de MusicCast

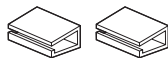

2 x abrazadera

Acerca de este manual

- Las instrucciones de utilización de la unidad utilizan como ejemplo principalmente el mando a distancia.
- A los dispositivos móviles Android e iOS se les denominará en conjunto “dispositivos móviles”. El tipo específico de dispositivo móvil se indica en las explicaciones según sea necesario.
- En este manual, “iPod” se utiliza también en referencia a un “iPhone” o un “iPad”.
- Las ilustraciones pueden no coincidir con el producto real.
- Símbolos:



Indica precauciones de uso de la unidad y las limitaciones.



Indica explicaciones complementarias para mejorar el uso.





Indica la página o las páginas de referencia correspondientes.

Nombre de la pieza

Familiarícese con todas las piezas y sus funciones.

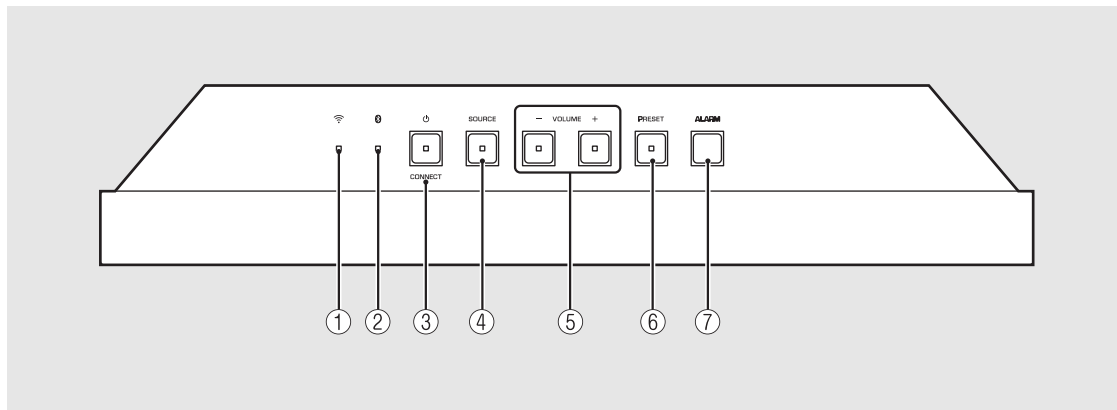
Panel superior



- ① Indicador Wi-Fi (↪ P.15)
- ② Indicador *Bluetooth* (↪ P.25, 26)
- ③  (Alimentación)/CONNECT (↪ P.15)
- ④ SOURCE (↪ P.31)
- ⑤ VOLUME-/+
Controlan el volumen.
- ⑥ PRESET (↪ P.22, 29)
- ⑦ ALARM (↪ P.31)

Panel lateral/trasero

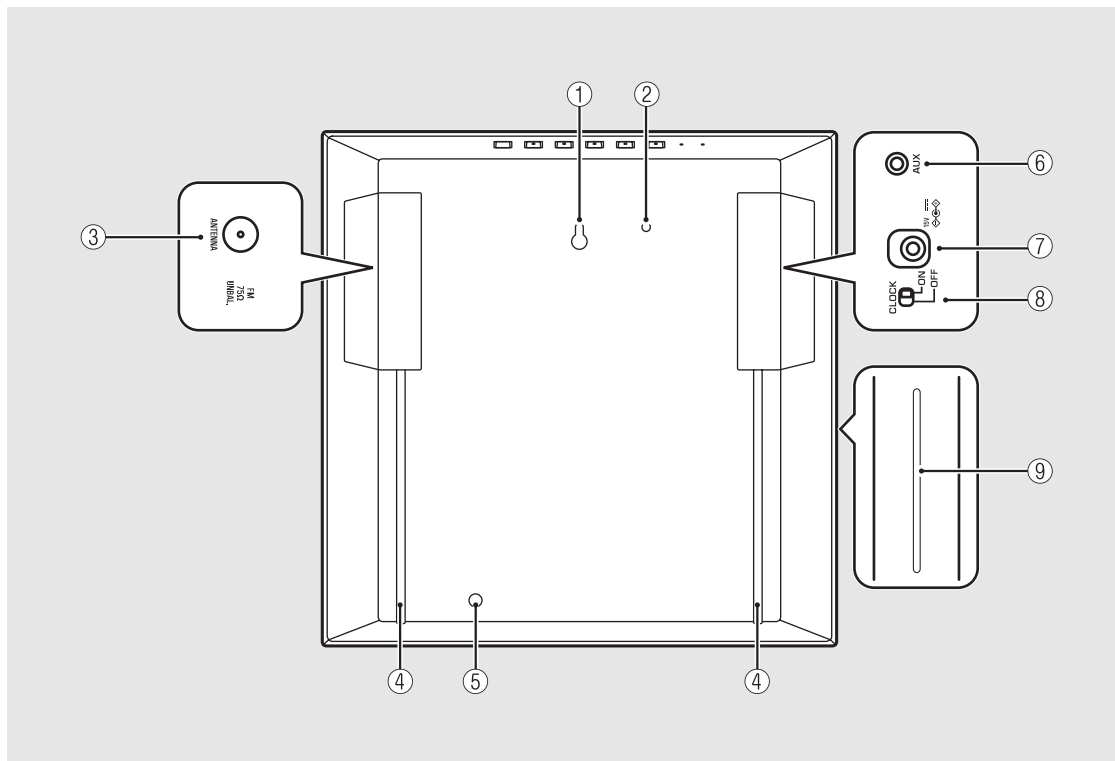

- ① Orificio para colgar en la pared (↪ P.11)
- ② Orificio para tornillos para fijar el cable de seguridad (M4)
- ③ Toma ANTENNA (↪ P.9)
- ④ Hendidura del sujetacables (↪ P.9)
- ⑤ Orificio para tornillos para instalar la base (↪ P.10)
- ⑥ Toma AUX (↪ P.27)
- ⑦ Conector de entrada DC (↪ P.9)
- ⑧ Interruptor de CLOCK (↪ P.17)
- ⑨ Sección de antena inalámbrica



- No introduzca ningún objeto extraño, como una tarjeta o trozo de papel, en la apertura. De ser así, podría provocarse un incendio o un mal funcionamiento de la unidad.

Visualizador del panel delantero

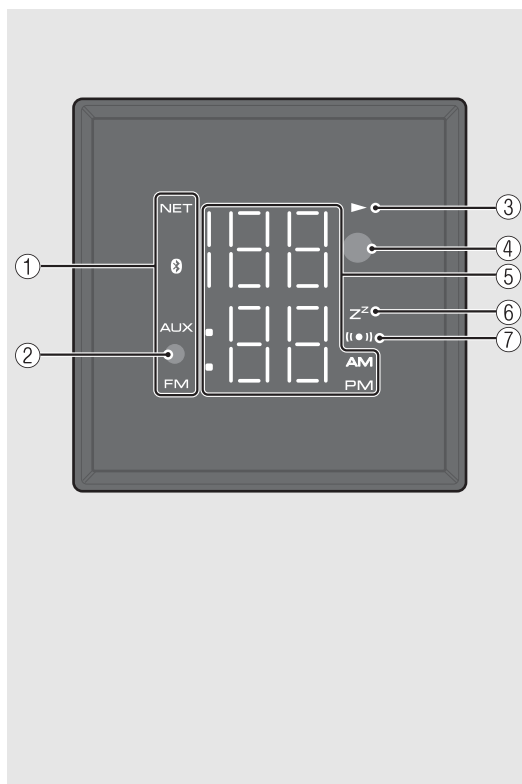

- ① **Indicador de fuente**
Muestra la fuente seleccionada.
- ② **Sensor de iluminación**
Detecta una iluminación ambiente. No cubra este sensor.
- ③ **Indicador de reproducción**
Muestra el modo de reproducción.
- ④ **Sensor del mando a distancia (↻ P.8)**
- ⑤ **Indicador multifunción**
Muestra información variada, entre lo que se encuentra la hora del reloj o la emisora FM.
- ⑥ **Indicador del temporizador de apagado**
Se enciende cuando se establece el temporizador de apagado (↻ P.34).
- ⑦ **Indicador de alarma**
Se activa si se ha configurado la alarma (↻ P.31).



Ajuste del brillo del visualizador

Puede ajustar el brillo del visualizador del panel delantero pulsando el botón **DIMMER** del mando a distancia (↻ P.35).

Mando a distancia

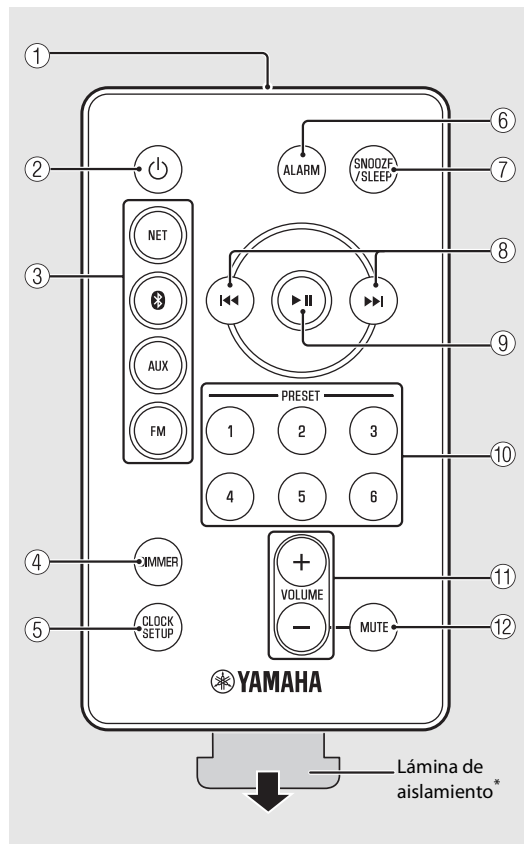

- ① Transmisor de señal infrarroja
- ② (Encendido) (P.13)
- ③ Botones de fuente
Permiten cambiar la fuente de audio reproducida.
- ④ DIMMER (P.35)
- ⑤ CLOCK SETUP (P.17)
- ⑥ ALARM (P.31, 33)
- ⑦ SNOOZE/SLEEP (P.33, 34)
- ⑧ (P.17, 20)
- ⑨ (P.20)
- ⑩ PRESET 1 - 6 (P.22, 29)
- ⑪ VOLUME +/-
Controlan el volumen.
- ⑫ MUTE
Activa o desactiva el sonido.
Cuando el sonido está desactivado, VOLUME +/- parpadea en la unidad.

* Retire la lámina de aislamiento del mando a distancia antes de utilizarlo.

Control con mando a distancia

Apunte el mando a distancia hacia el sensor del mando a distancia de la unidad.

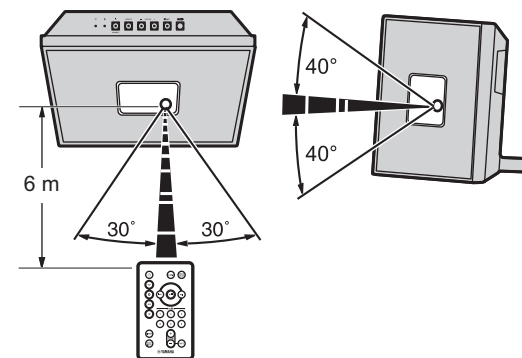

Sustitución de la pila

- Compruebe la marca "+" de la pila e introdúzcala en la dirección correcta.
- Mientras presiona la lengüeta de seguridad en la dirección **A**, deslice hacia fuera el soporte de la pila en la dirección **B**.

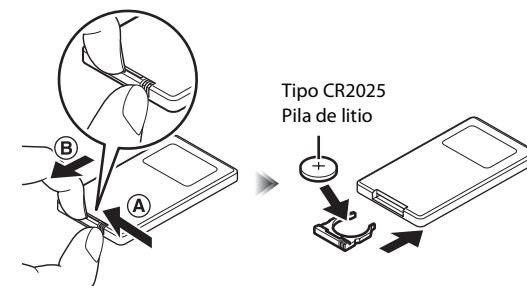

Preparativos

Conecte la antena FM o el adaptador de AC y active la unidad.

No conecte el cable de alimentación de la unidad hasta que haya terminado de conectar todos los cables.

Conexión de la antena FM

- 1 Conecte la antena suministrada a la unidad.
- 2 Pase el cable de la antena a través de la hendidura del sujetacables de la parte trasera.

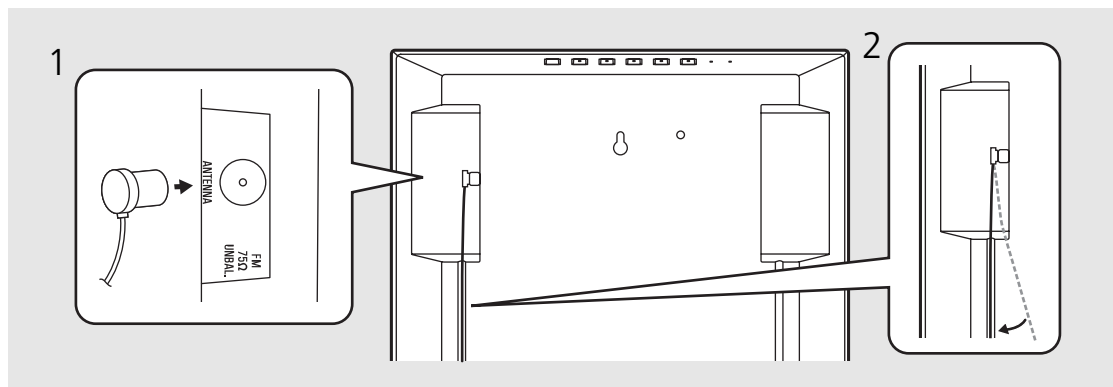

- Si la recepción de radio con la antena suministrada no es buena, es posible adquirir por separado una antena exterior para mejorar la recepción.

Conexión del adaptador de AC

- 1 Conecte el adaptador de AC.
- 2 Pase el cable a través de la hendidura del sujetacables de la parte trasera.

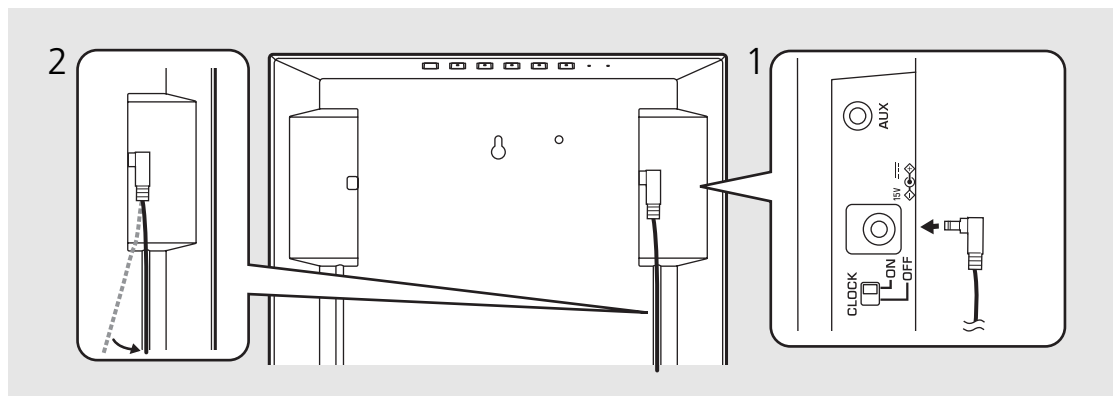

Instalación

Al instalar en una estantería

- 1 Fije la almohadilla antideslizante a la parte inferior de la unidad (2 sitios).
 - Fije la abrazadera suministrada a la parte inferior. También puede unir cables.
- 2 Fije la base suministrada.
- 3 Fije la cubierta.
 - Al utilizar una antena exterior o conectarla a una toma AUX, es posible que no se pueda fijar la cubierta. De ser así, puede utilizar la unidad sin la cubierta.
- 4 Instale la antena FM con chinchetas en un lugar que permita obtener una buena recepción.
- 5 Conexión del cable de alimentación al adaptador de AC.

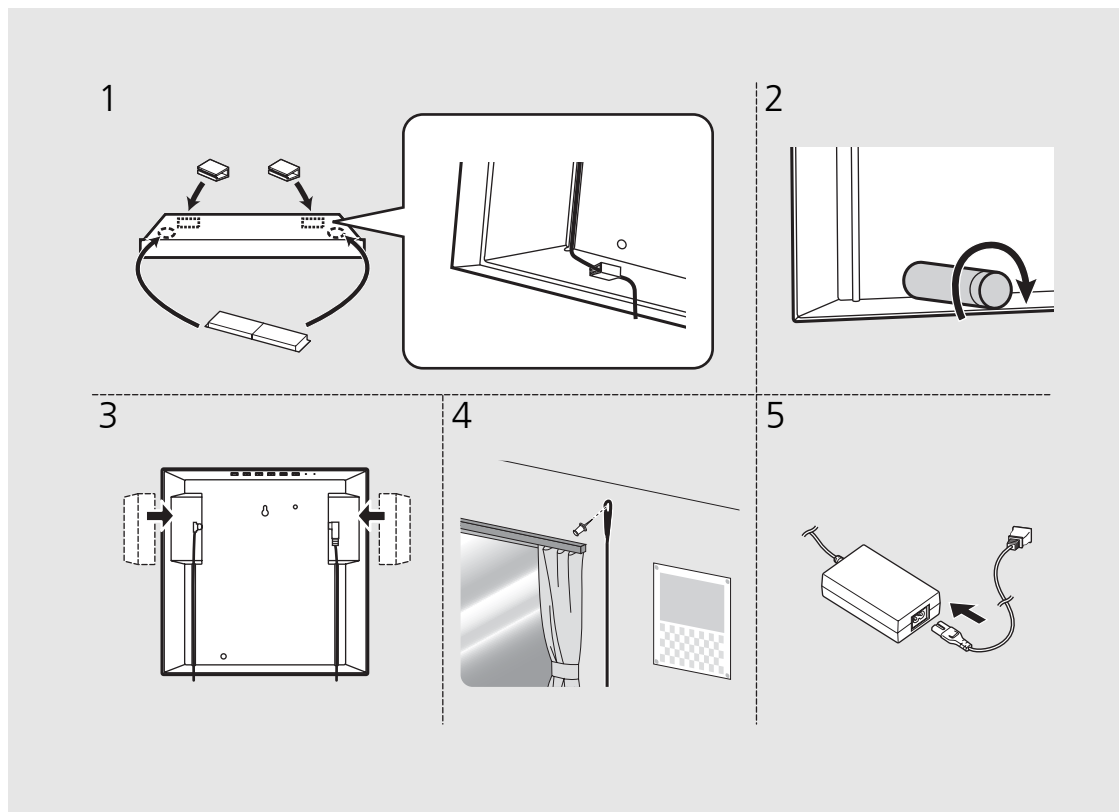

- Extienda un trapo suave o una esterilla protectora sobre la mesa antes de comenzar la instalación.

Al colgar la unidad en la pared

1 Fije la cubierta.

- Al utilizar una antena exterior o conectarla a una toma AUX, es posible que no se pueda fijar la cubierta. De ser así, puede utilizar la unidad sin la cubierta.

2 Fije la almohadilla antideslizante a la parte trasera de la unidad (2 sitios).

3 Introduzca un tornillo en la pared.

- Prepare un tornillo roscador que esté disponible comercialmente (diámetro del tornillo: de 3,5 mm a 4 mm).
- No realice el montaje de la unidad sobre contrachapado fino o sobre una pared construida con material blando. De no ser así, es posible que el tornillo se salga de la superficie y la unidad se caiga causando posibles daños o heridas personales.
- No realice el montaje de la unidad en la pared utilizando clavos, pegamentos o herramientas inestables. Es posible que la vibración y un uso a largo plazo provoquen la caída de la unidad.

Continúa en la página siguiente ➔

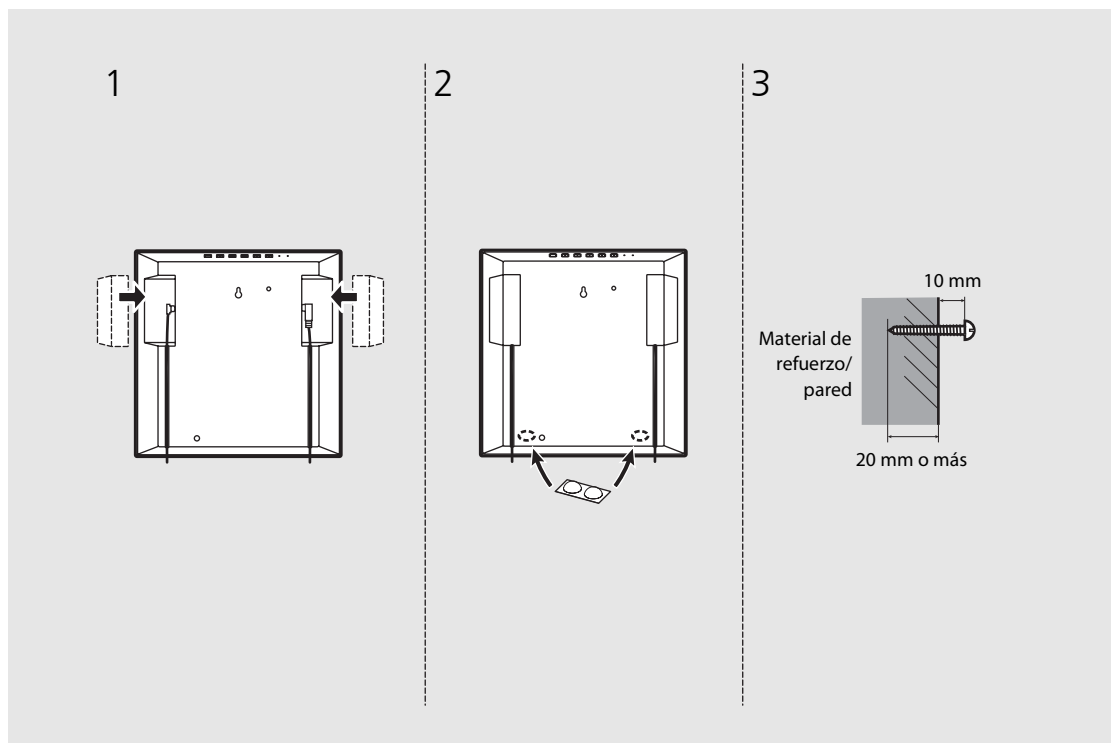

- Es responsabilidad del propietario realizar una instalación segura. Yamaha no se responsabilizará de ningún accidente provocado por una instalación incorrecta. Si no tiene claro la fuerza de la pared, consulte a un especialista en instalación.

4 Enganche en el cabezal del tornillo el orificio para colgar la unidad en la pared.

- Asegúrese de que la parte estrecha del orificio sujeta, de forma segura, el tornillo.
- Para evitar que se caiga la unidad, se recomienda fijar un cable de seguridad disponible comercialmente. Utilice un tornillo disponible comercialmente (M4 x 8 mm) para fijarlo.

5 Instale la antena FM con chinchetas en un lugar que permita obtener una buena recepción.

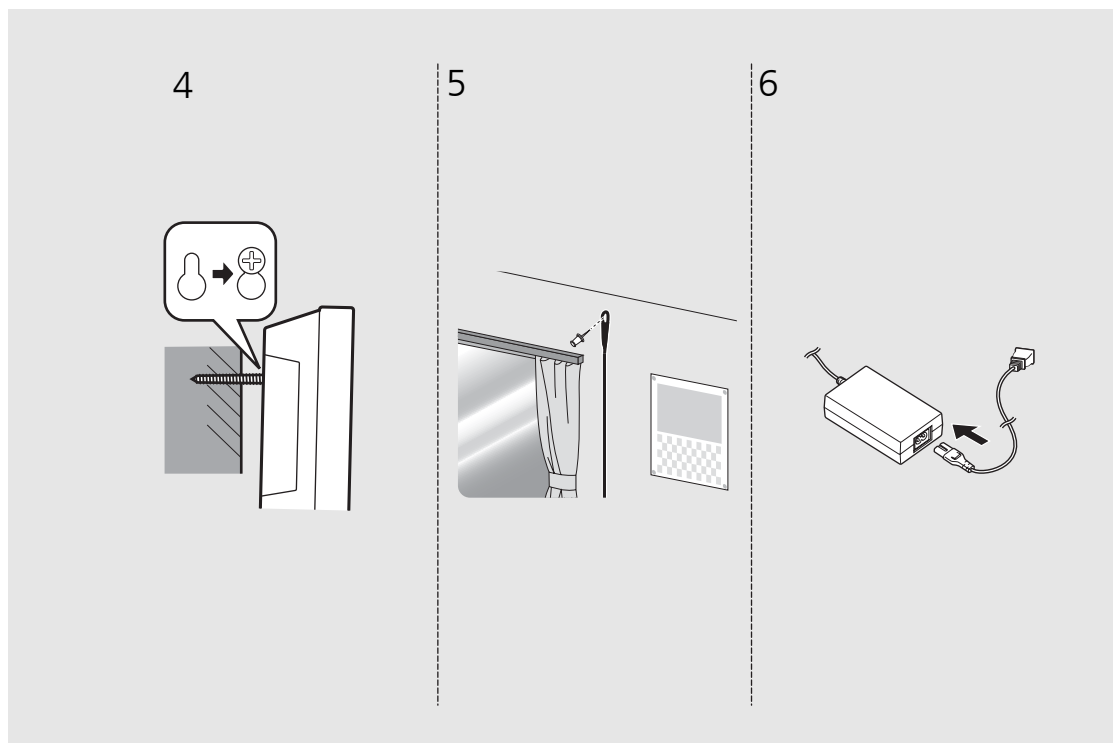

6 Conecte el cable de alimentación al adaptador de AC.

- Coloque el cable de tal forma que no se enganche la mano o el pie.



Encendido de la unidad

Conecte el cable de alimentación en la toma de corriente y pulse .

- La unidad se enciende.
- Pulse  de nuevo para apagarla (modo de espera).
- Con el establecimiento del interruptor de CLOCK en un lateral ( P.6), al activar o desactivar la pantalla del reloj, su estado será "En espera" o "En espera Eco", respectivamente (consulte la tabla de la derecha).

Espera automática

La espera automática puede activarse/desactivarse realizando el siguiente procedimiento.

- 1 Mientras pulsa el botón SOURCE de la unidad, conecte el cable de alimentación a la toma de corriente.
- 2 Mantenga pulsado SOURCE.

- En la pantalla del panel frontal se muestra "ON" u "OFF".

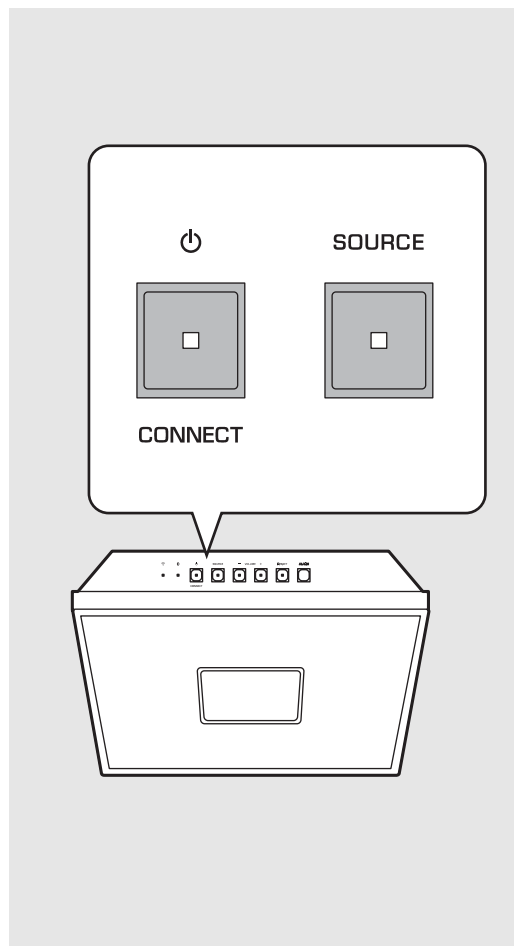

Estado en el modo de espera/espera Eco

	En espera	En espera Eco
Configuración del reloj	Sí	No
Habilitar/Deshabilitar la alarma	Sí	No
Control desde la aplicación	Sí	No
Visualización del reloj	Sí	No
Conexión de red	Sí	No
Conexión de <i>Bluetooth</i>	Sí	No



- Establezca el interruptor de CLOCK en "ON" cuando utilice la aplicación "MusicCast CONTROLLER".
- Cuando encienda la unidad por primera vez después de adquirirla, el indicador Wi-Fi parpadeará y la unidad comenzará automáticamente a buscar un dispositivo iOS ( P.16).



- Al activarse el modo Espera automática (configuración predeterminada), la unidad entrará, de forma automática, en estado En espera al darse las siguientes condiciones.
 - Cuando la unidad no emita ninguna entrada de audio y no funcione durante 20 minutos al seleccionar Bluetooth o NET como la fuente.
 - Cuando la unidad haya estado durante 8 horas sin funcionar, independientemente de la entrada de audio.

■ Instalación de la aplicación “MusicCast CONTROLLER”

Para conectar la unidad a una red y reproducir el contenido de los servicios de transmisión por secuencias o la radio de Internet, debe utilizar la aplicación para dispositivos móviles “MusicCast CONTROLLER”, gratuita y dedicada. Para obtener más información, busque “MusicCast CONTROLLER” en el App Store o en Google Play™.

- La aplicación es compatible con dispositivos iPhone/iPad/iPod touch y Android.

Prestaciones de “MusicCast CONTROLLER”

- Realice los ajustes de la red de esta unidad y conéctela a la red Wi-Fi
- Reproduzca canciones almacenadas en los ordenadores (servidores)
- Seleccione una emisora de radio de Internet
- Emita y reciba audio entre la unidad y otros dispositivos MusicCast de Yamaha
- Configure el reloj
- Configure la alarma
- Ajuste el tono del sonido

Consulte la “Guía de instalación de MusicCast” para obtener más información.

Conexión a la red

Puede reproducir archivos de música almacenados en su PC, en dispositivos móviles, en NAS compatibles con DLNA* o contenidos de audio de Internet conectando esta unidad a la red. También puede controlar la unidad desde su dispositivo móvil.

* Digital Living Network Alliance

- 1 Inicie "MusicCast CONTROLLER".
- 2 En "MusicCast CONTROLLER", inicie la configuración de la red.
- 3 Siga las instrucciones de "MusicCast CONTROLLER" para mantener pulsado el botón CONNECT de esta unidad.
 - La unidad estará preparada para conectarse a la red y el indicador Wi-Fi (P.5) parpadeará.
- 4 Configure la red siguiendo las instrucciones de "MusicCast CONTROLLER".
 - Cuando la unidad esté conectada a la red, el indicador Wi-Fi (P.5) se iluminará.

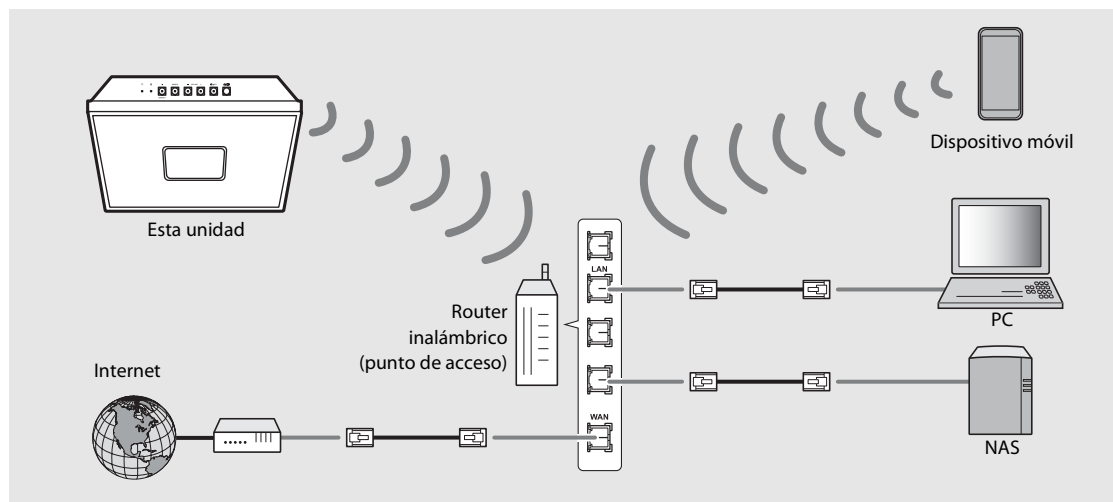

- Para establecer la conexión a la red, se requiere "MusicCast CONTROLLER". Antes de establecer la conexión, conecte el dispositivo móvil en el lugar donde "MusicCast CONTROLLER" se haya instalado al router inalámbrico (punto de acceso) que vaya a utilizar.
- Para obtener más información sobre la conexión a Internet, consulte los manuales de instrucciones de sus dispositivos de red.
- Cierta software de seguridad instalado en el equipo o la configuración del firewall de los dispositivos de red (como un enrutador) podrían impedir el acceso de la unidad a los dispositivos de red o a Internet. En este caso, modifique la configuración del software de seguridad o los dispositivos de red.

Inicialización de los ajustes de red

- 1 Pulse para desactivar la unidad.
- 2 Extraiga el enchufe de la toma de corriente.
- 3 Mientras pulsa , conecte el cable de alimentación a la toma de corriente.
 - Después de que el indicador de fuente (NET y) haya parpadeado unos segundos, la pantalla cambiará a la pantalla del reloj.

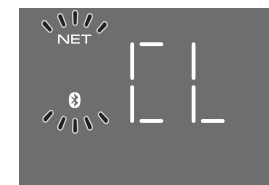

Conexión a la red compartiendo la configuración del dispositivo iOS

Cuando encienda la unidad por primera vez después de adquirirla o del inicio de la configuración de red (🔧 P.15), el indicador Wi-Fi parpadeará y la unidad comenzará automáticamente a buscar un dispositivo iOS (como el iPhone). Puede configurar fácilmente una conexión inalámbrica aplicando la configuración de red en dispositivos iOS. Antes de continuar, confirme que su dispositivo iOS esté conectado a un router inalámbrico (punto de acceso).

Acceda a la pantalla de configuración Wi-Fi en el dispositivo iOS y seleccione la unidad en "SETUP A NEW AIRPLAY SPEAKER...".

- Siga las instrucciones que aparezcan en la pantalla del dispositivo iOS.



- El dispositivo iOS que utilice debe tener iOS 7.1 o posterior.
- La configuración de red en los dispositivos iOS no se puede aplicar a la unidad para establecer una conexión inalámbrica si su router inalámbrico (punto de acceso) utiliza cifrado WEP.

Configuración del reloj

Cuando el reloj se haya configurado, estará disponible la función de alarma.

1 Mantenga pulsado .

- Parpadea la pantalla del reloj.



2 Configure el reloj con / .

3 Pulse para finalizar la configuración.

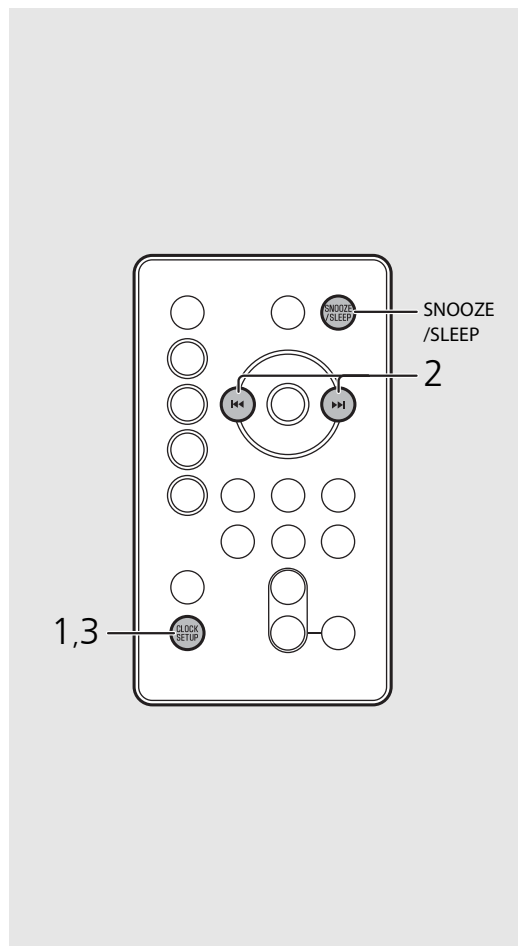

- Los ajustes del reloj se perderán si desconecta el cable de alimentación de la toma de pared durante aproximadamente una semana. Ajuste de nuevo el reloj.



- Puede modificar el formato de la hora (12 horas/ 24 horas) pulsando el botón **SNOOZE/SLEEP** mientras configura el reloj.
- Solo aparecerá "AM" o "PM" cuando esté seleccionado el formato de 12 horas.
- Para cancelar la configuración, pulse .
- Puede utilizar el interruptor de CLOCK para configurar si desea mostrar o no el reloj en estado de espera.
ON: pantalla del reloj activada (en espera)
OFF: pantalla del reloj desactivada (en espera Eco)

Reproducción de los contenidos de la red

Esta unidad permite reproducir archivos de música como MP3, WMA o FLAC (formato de compresión de datos de audio sin pérdida) almacenados en el ordenador (servidor) conectado a la red o NAS. Ahora, también tiene la posibilidad de escuchar emisoras de radio de todo el mundo por Internet.

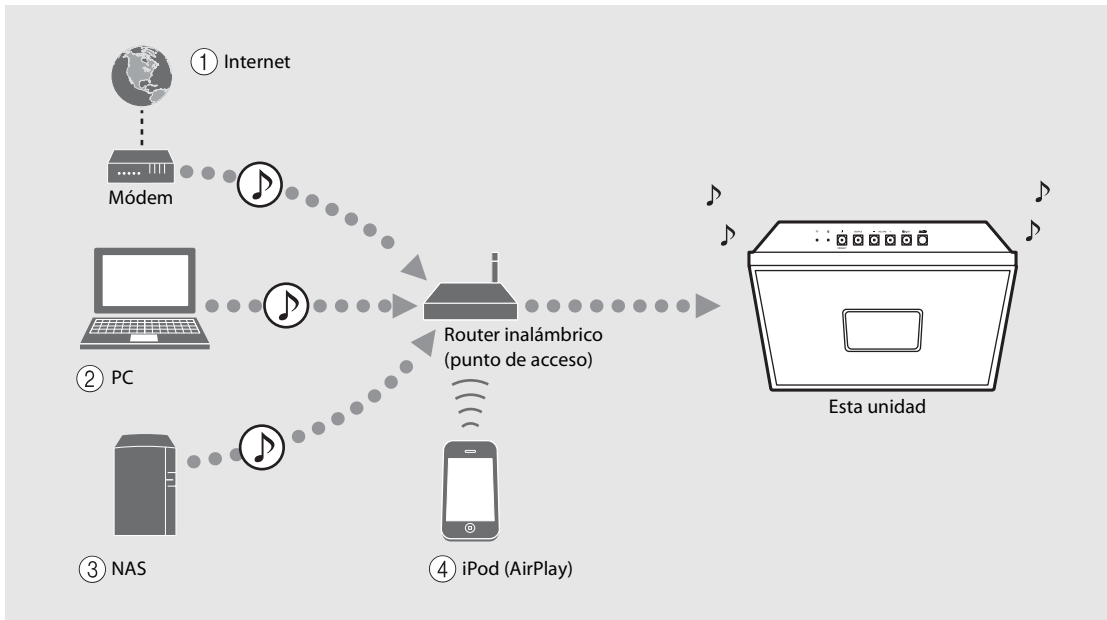

- ① Reproducir radio por Internet (↪ P.21)
- ② Reproducir archivos de música almacenados en su PC (↪ P.19)
- ③ Reproducir archivos de música almacenados en su NAS (↪ P.19)
- ④ Reproducir su iPod con AirPlay (↪ P.23)

Cómo escuchar canciones en el ordenador

Esta unidad permite reproducir archivos de música como MP3, WMA o FLAC (formato de compresión de datos de audio sin pérdida) almacenados en el ordenador (servidor) conectado a la red o NAS.

Configuración del uso compartido multimedia de los archivos de música

Para reproducir archivos de música en su ordenador con esta unidad, tiene que configurar el uso compartido de multimedia entre la unidad y el ordenador (Reproductor de Windows Media 11 o posterior).

En este ejemplo, se utiliza la configuración con el Reproductor Windows Media 12 en Windows 7.

- 1 Inicie el Reproductor Windows Media 12 en su PC.
- 2 Seleccione "Stream" y, a continuación, "Turn on media streaming".
 - Aparece la ventana del panel de control del PC.
- 3 Haga clic en "Turn on media streaming".
- 4 Seleccione "Allowed" en la lista desplegable junto al nombre del modelo de unidad.
- 5 Haga clic en "OK" para salir.

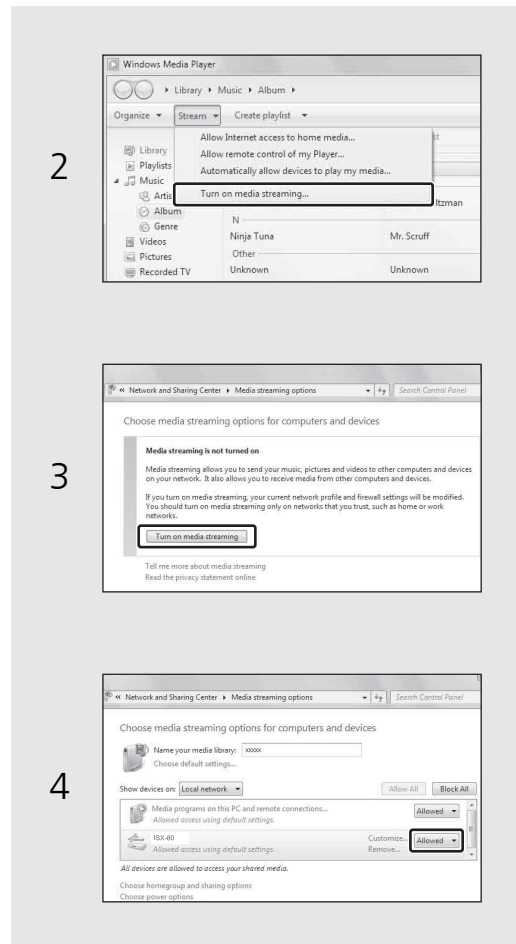

- Para obtener más información sobre la configuración del uso compartido de multimedia, consulte la ayuda del Reproductor Windows Media.

Para un PC o NAS con otro software de servidor DLNA instalado

Consulte el manual de instrucciones del dispositivo o software y configure el uso compartido de multimedia.

Reproducción de canciones en el PC

Utilice "MusicCast CONTROLLER" instalado en un dispositivo móvil.

- 1 En "MusicCast CONTROLLER", seleccione "Server".
- 2 Reproduzca las canciones siguiendo las instrucciones de "MusicCast CONTROLLER".

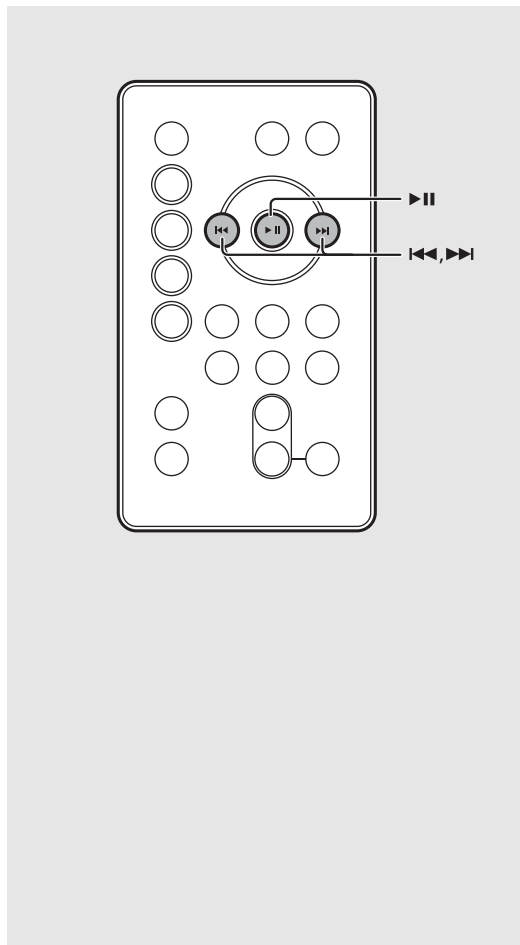

- Ahora puede utilizar el mando a distancia para realizar las siguientes operaciones:

▶	Reproducción/pausa
▶▶/	Pasarse a la canción siguiente o anterior de la carpeta.
◀◀	

- Podrá almacenar sus canciones favoritas de antemano (☞ P.22).

Cómo escuchar radio de Internet

Podrá escuchar las emisoras de radio de Internet de todo el mundo. Utilice "MusicCast CONTROLLER" instalado en un dispositivo móvil para escuchar la radio por Internet. Asegúrese de que la unidad esté correctamente conectada a Internet (☞ P.15).

- 1 Utilice "MusicCast CONTROLLER" para seleccionar "Net Radio".
- 2 Reproduzca la radio siguiendo las instrucciones de "MusicCast CONTROLLER".



- Podrá almacenar sus emisoras favoritas de antemano (☞ P.22).

Memorización de los contenidos de red

Con la unidad se pueden registrar hasta 6 contenidos y hasta 40 con "MusicCast CONTROLLER". Tras registrarlos, podrá reproducir fácilmente dichos contenidos.

Memorización de contenidos

- 1 Utilice "MusicCast CONTROLLER" para reproducir el contenido que desee registrar.
- 2 Con el contenido seleccionado, mantenga pulsado cualquier botón PRESET, ①-⑥.

- El número de memoria parpadea en el visualizador del panel delantero.

Selección de contenidos memorizados

- 1 Pulse **NET**.
- 2 Pulse el botón PRESET, ①-⑥.

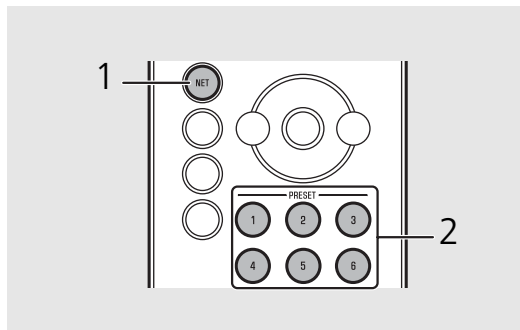
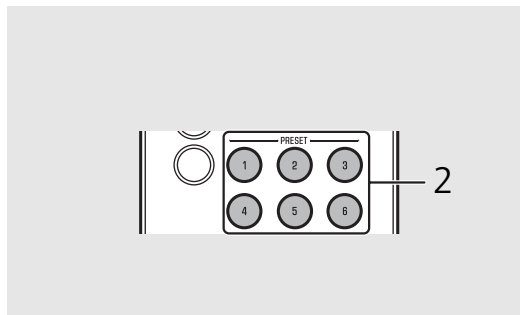

Funcionamiento con los botones de la unidad

- Memorización de contenidos
- 1 Utilice "MusicCast CONTROLLER" para reproducir el contenido que desee registrar.
 - 2 Con el contenido seleccionado, mantenga pulsado cualquier botón **PRESET**.
 - 3 Pulse **PRESET** para seleccionar el número de memoria que desee.
 - 4 Mantenga pulsado **PRESET**.

- Selección de contenidos memorizados

- 1 Pulse **SOURCE** para seleccionar "NET".
- 2 Pulse **PRESET** para seleccionar el contenido.

Uso de "MusicCast CONTROLLER" para registrar contenido

- 1 Utilice "MusicCast CONTROLLER" para reproducir el contenido que desee registrar.
- 2 Reproduzca el contenido siguiendo las instrucciones de "MusicCast CONTROLLER".

Cómo escuchar música con AirPlay

La función AirPlay le permite reproducir música de iTunes/iPod de forma inalámbrica en la unidad a través de la red. Asegúrese de que la unidad y el PC o iPod estén correctamente conectados al mismo router (🔗 P.15).

Reproducción de canciones con iPod

1 Encienda la unidad y muestre la pantalla de reproducción en el iPod.

- Si el iPod reconoce la unidad, aparece  en la pantalla del iPod.

2 Toque  y seleccione el nombre de la unidad.

- La fuente cambia automáticamente a [AirPlay] y empieza la reproducción (excepto en el modo de espera Eco).



- Para un iPod con iOS7/iOS8 instalado, se mostrará  en el centro de control. Para mostrar el centro de control, deslice el dedo hacia arriba por la pantalla del iPod.



- También puede utilizar la unidad y el mando a distancia para reproducir, detener o saltar canciones o ponerlas en pausa.

Anulación de AirPlay

- Toque o haga clic en  en la pantalla del iPod/iTunes y seleccione un dispositivo que no sea la unidad en la lista de altavoces. También puede elegir otra fuente que no sea AirPlay.

Reproducción de canciones con iTunes

1 Encienda la unidad e inicie iTunes.

- Si iTunes reconoce la unidad, aparece  en la pantalla de iTunes.

2 Haga clic en  y seleccione el nombre de la unidad.

- La fuente cambia automáticamente a [AirPlay] (excepto en el modo de espera Eco).

3 Reproduzca las canciones con iTunes.

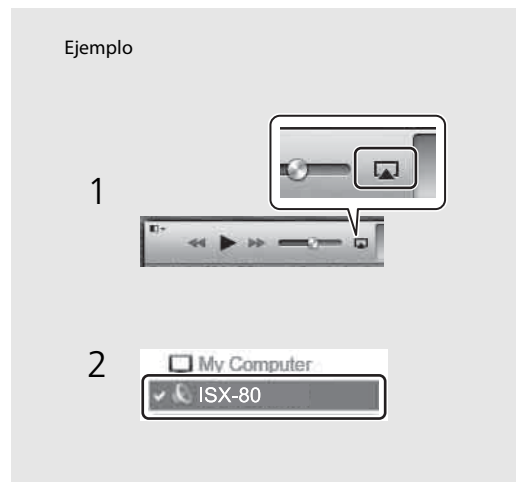

Cómo escuchar música por conexión *Bluetooth*

Podrá escuchar música desde un dispositivo *Bluetooth* compatible y de forma inalámbrica.

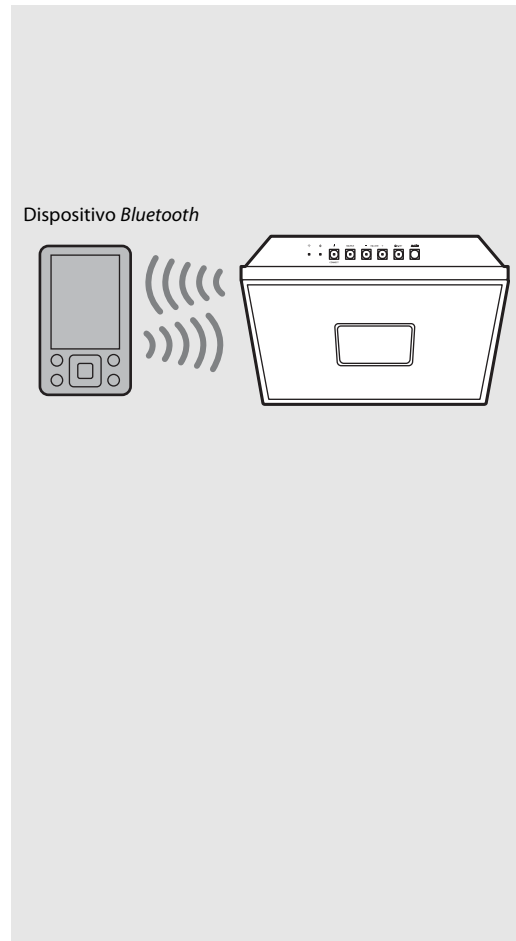
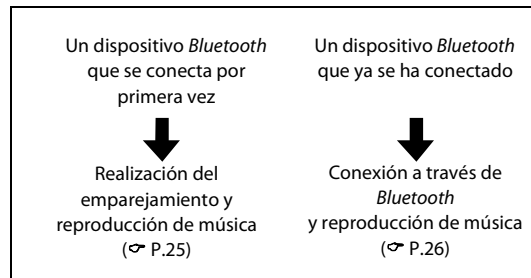

Emparejamiento de un dispositivo *Bluetooth* con la unidad

Al conectar un dispositivo *Bluetooth* a la unidad por primera vez, es necesario que dicho dispositivo se registre en la unidad. Este proceso se denomina "pairing". Al finalizar el emparejamiento, se puede llevar a cabo una segunda conexión mediante un par de pasos sencillos.



- Si se elimina la información del emparejamiento de un dispositivo, tendrá que volver a realizar el emparejamiento de dicho dispositivo para volver a conectarlo.

Realización del emparejamiento y reproducción de música

- 1 Pulse  para establecer la fuente al *Bluetooth*.
- 2 Active la función *Bluetooth* en su dispositivo.
- 3 En la configuración del *Bluetooth* del dispositivo, seleccione la unidad (nombre de red de la unidad).
 - Al completarse el emparejamiento, el indicador de *Bluetooth* ( P.5) se ilumina al establecerse una conexión *Bluetooth*.
 - Si el dispositivo no se conecta a la unidad de forma automática al completarse el emparejamiento, vuelva a seleccionar la unidad (nombre de red de la unidad) en la configuración del *Bluetooth* de su dispositivo.
 - Para obtener más información, consulte el manual de instrucciones de su dispositivo.
- 4 Reproduzca música en su dispositivo.

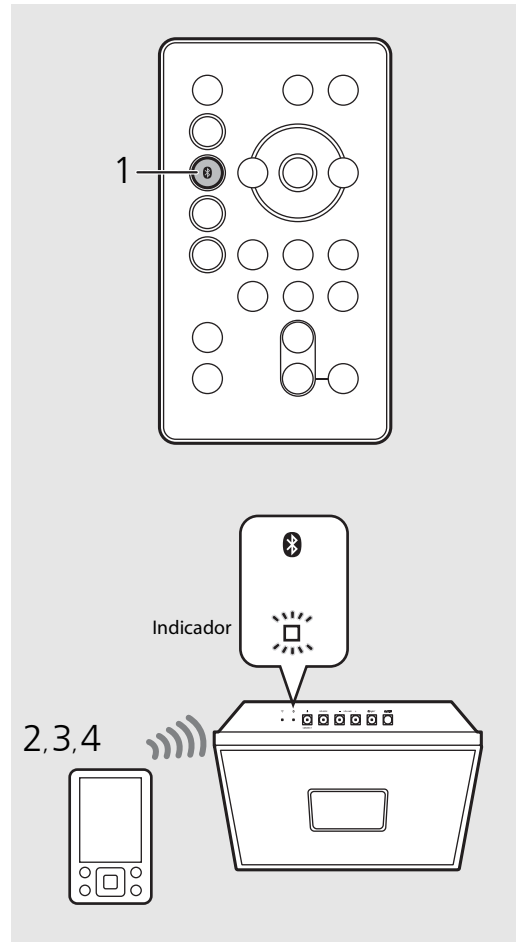



- Si existe otro dispositivo que ya esté conectado a la unidad, mantenga pulsado  para finalizar la conexión *Bluetooth* y, a continuación, realice el emparejamiento con el nuevo dispositivo.
- Puede comprobar o modificar el nombre de red de dicha unidad a través de "MusicCast CONTROLLER".
- Si durante la operación de emparejamiento se solicita una clave de paso, introduzca el número "0000".

Conexión de un dispositivo *Bluetooth* emparejado y reproducción de música

Si la unidad se conecta a otro dispositivo por conexión *Bluetooth*, finalice dicha conexión (consulte “Finalización de conexión *Bluetooth*” que aparece a la derecha) antes de conectarla al dispositivo objetivo.

1 Lleve a cabo la conexión *Bluetooth*.

- **Conexión desde unidad:** pulse .
- **Conexión desde dispositivo *Bluetooth*:** active la función *Bluetooth* del dispositivo conectado y seleccione la unidad (nombre de red de la unidad) de la lista de dispositivos disponibles.
- El indicador de *Bluetooth* ( P.5) se ilumina al establecerse una conexión.

2 Reproduzca música en el dispositivo conectado.

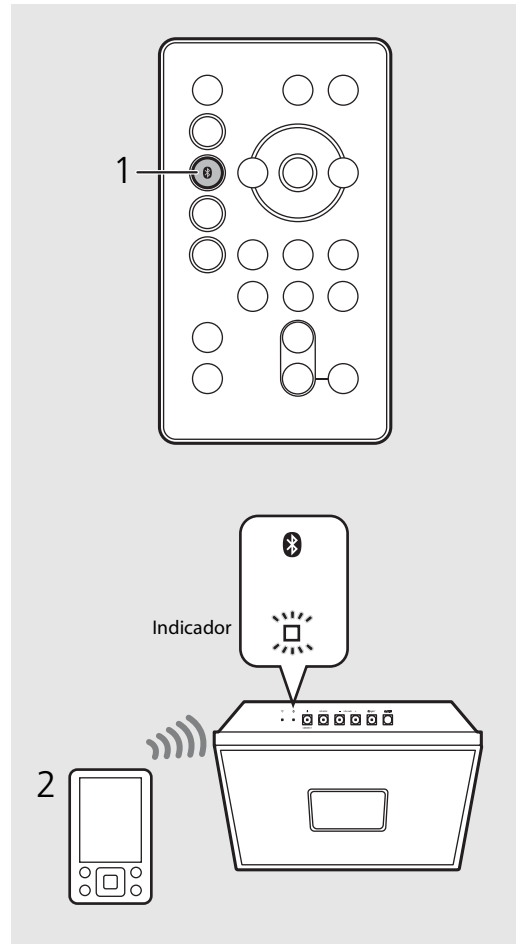

- **Disminuya el volumen de la unidad antes de iniciar la reproducción.** De lo contrario, el volumen de la reproducción podría ser excesivo.
- Si se conecta desde la unidad, dicha unidad buscará el dispositivo *Bluetooth* que se conectó la última vez. En este caso, asegúrese de que la función *Bluetooth* del dispositivo esté activada.



Finalización de la conexión *Bluetooth*

La conexión *Bluetooth* puede finalizarse realizando uno de los siguientes pasos.

- Mantener pulsado .
- Establecer la unidad en modo de espera.
- Finalizar de la conexión *Bluetooth* desde el dispositivo conectado.
- Cambiar a otra fuente de entrada.

Cómo escuchar fuentes externas

Esta unidad permite reproducir fuentes externas, como un reproductor de música portátil. Para conectar un dispositivo externo, consulte el manual de instrucciones suministrado con cada dispositivo.

- 1 Desconecte el cable de alimentación de la unidad.
- 2 Retire la tapa trasera de la unidad y conecte el dispositivo externo a la unidad.
 - Prepare los cables (disponibles en el mercado) para la conexión.
- 3 Pase el cable a través de la hendidura del sujetacables de la parte trasera.
- 4 Fije la cubierta.
- 5 Vuelva a conectar el cable de alimentación de la unidad a la toma de corriente y pulse  para encender la unidad.
- 6 Pulse .
- 7 Reproduzca el dispositivo externo conectado.

- Para obtener más información sobre la reproducción, consulte el manual de instrucciones suministrado con el dispositivo externo.

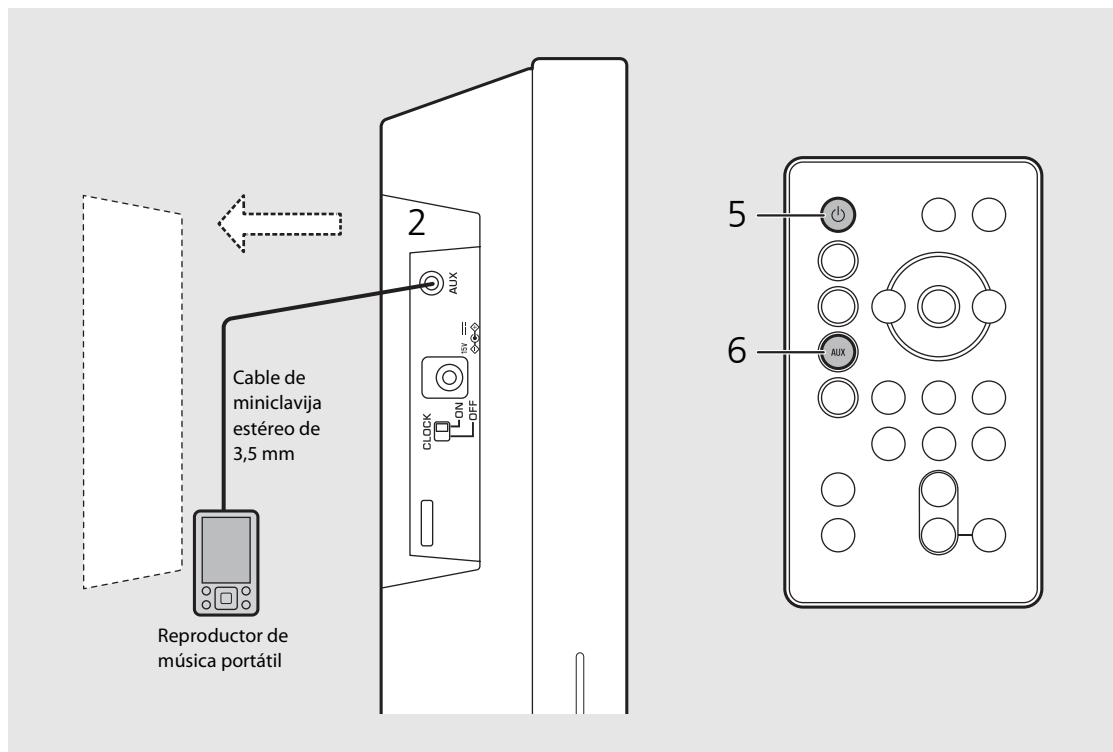

- **Baje el volumen de la unidad y el dispositivo externo antes de la conexión.** De lo contrario, el volumen de la reproducción podría ser excesivo.



Cómo escuchar emisoras de radio FM

Para escuchar emisoras de radio FM, conecte la antena de FM suministrada.

Consulte "Conexión de la antena FM" (P.9) para obtener más información sobre cómo conectar la antena a la unidad.



Sintonización de emisoras FM

1 Pulse .

2 Mantenga pulsado  / .

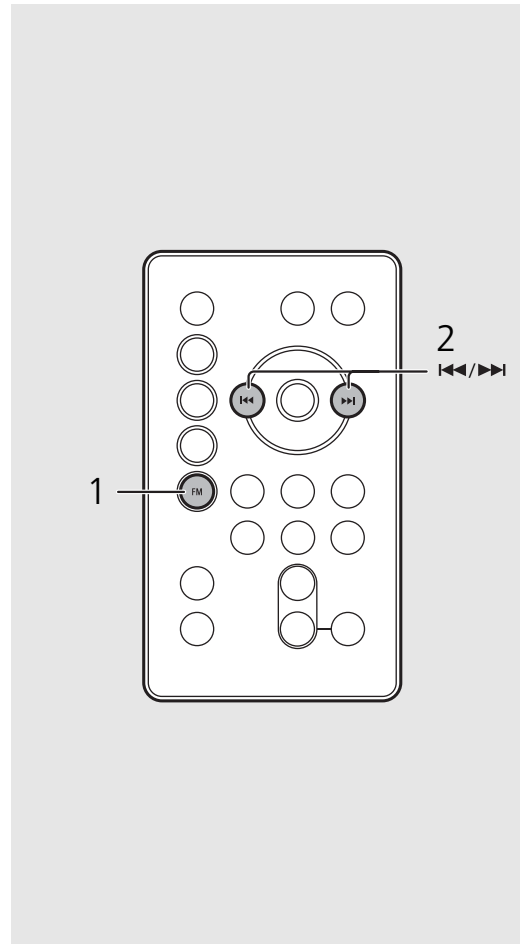
- Empieza la sintonización automática, que se detiene automáticamente cada vez que se sintoniza una emisora.



- Si la recepción de la emisora es débil, puede sintonizar una emisora manualmente pulsando el botón  /  varias veces.

Memorización de emisoras FM

Con la unidad se pueden registrar hasta 6 contenidos y hasta 30 con "MusicCast CONTROLLER".

- 1 Sintonice la emisora que desee almacenar (↩ P.28).
- 2 Pulse el botón **PRESET**, ①-⑥.
 - El número de memoria parpadea en el visualizador del panel delantero.

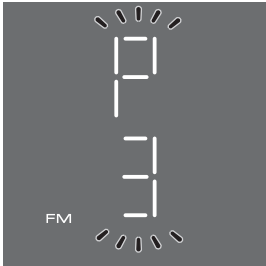

Selección de emisoras FM memorizadas

- 1 Pulse **FM**.
- 2 Pulse el botón **PRESET**, ①-⑥.

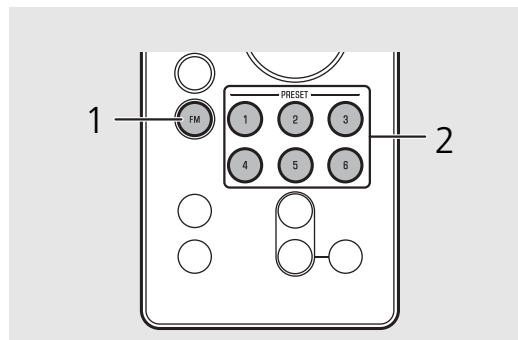
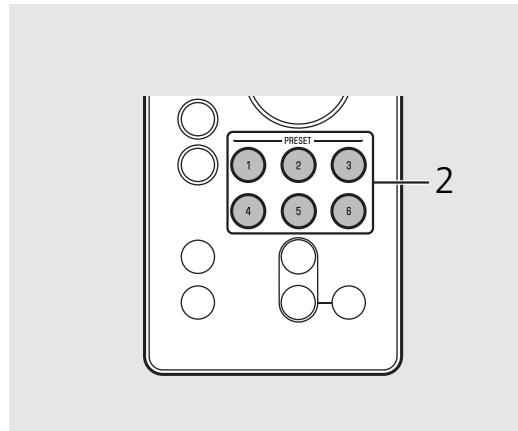

Funcionamiento con los botones de la unidad

- Memorización de emisoras FM
- 1 Sintonice la emisora que desee almacenar.
 - 2 Mantenga pulsado **PRESET**.
 - 3 Pulse **PRESET** para seleccionar el número de memoria que desee.
 - 4 Mantenga pulsado **PRESET**.
- Selección de emisoras FM memorizadas
- 1 Pulse **SOURCE** para seleccionar "FM".
 - 2 Pulse **PRESET** para seleccionar la emisora.

Uso de "MusicCast CONTROLLER" para registrar contenido

- 1 Utilice "MusicCast CONTROLLER" para reproducir el contenido que desee registrar.
- 2 Reproduzca el contenido siguiendo las instrucciones de "MusicCast CONTROLLER".

Uso de la función alarma

La unidad incorpora una función alarma (IntelliAlarm) que reproduce fuentes de música o una serie de pitidos (alarma integrada) en la hora establecida y en una amplia variedad de métodos. La función alarma cuenta con las siguientes características.

3 tipos de alarma

Utilice "MusicCast CONTROLLER" para configurar. Seleccione uno de los 3 tipos de alarma que combinan música y pitidos. Siga las instrucciones de "MusicCast CONTROLLER" para configurar.

SOURCE+BEEP	Se reproducirán el pitido y la fuente de audio seleccionados en la hora establecida. Se recomienda utilizar este modo para iniciar el día con buen pie. 3 minutos antes de la hora establecida: la música fuente comienza a entrar poco a poco y el volumen comienza a aumentar, de forma gradual, conforme se acerca la hora de la alarma. Hora de alarma: un pitido intermitente también comienza a sonar.
SOURCE	Se reproducirá la fuente de audio seleccionada en la hora establecida. El volumen entra de forma gradual y aumenta para ajustarse.
BEEP	Solo se reproduce el pitido en la hora establecida.

Fuente

Pueden seleccionarse la radio y los contenidos de red. Y, en función de la fuente de audio, también pueden seleccionarse los siguientes elementos.

Fuente	Método de reproducción	Función
Contenidos de red	Memorización	Reproduce el contenido de red determinado.
	Reanudación	Reproduce el último contenido de red que se reprodujo.
Radio FM	Memorización	Reproduce la emisora de radio memorizada seleccionada.
	Reanudación	Se reproduce la emisora de radio que escuchó la última vez.



- Aquellos dispositivos externos conectados a dispositivos o tomas AUX por *Bluetooth* no podrán utilizarse como fuente de música.

Posponer



La función Posponer se puede habilitar para volver a reproducir la alarma 5 minutos más tarde.

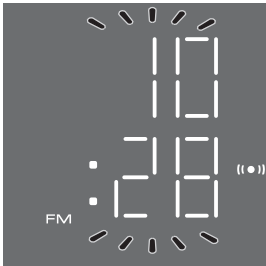

Configuración de la hora de la alarma con la unidad

1 Mantenga pulsado .

-  y la hora de la alarma establecida parpadeará.



2 Pulse  /  para establecer la hora de la alarma.

3 (al seleccionar tipos de alarma que no sean BEEP) Pulse  o  para seleccionar la fuente de música.

- En función de las circunstancias de la fuente seleccionada en la hora de la alarma, es posible que no se produzca ninguna salida de sonido.

Continúa en la página siguiente ➔

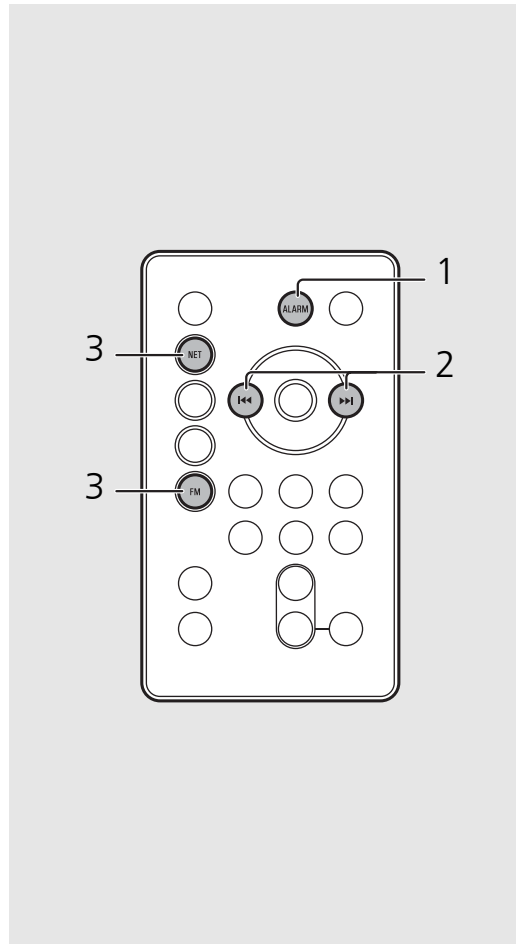

- La configuración de la alarma se eliminará si el sistema entra en modo de espera sin finalizarlo adecuadamente.
- Establezca el tipo de alarma utilizando "MusicCast CONTROLLER".



- Puede utilizar los botones de la unidad para configurar la alarma.

1 Mantenga pulsado **ALARM**.

2 Pulse **VOLUME +/-** para establecer la hora de la alarma.

3 (Al seleccionar un tipo de alarma que no sea BEEP)
Pulse cualquiera de los botones **SOURCE** para seleccionar la fuente a reproducir.

4 (Al seleccionar un tipo de alarma que no sea BEEP)
Utilice **PRESET** para especificar la canción/ emisora de radio a reproducir.

- Al pulsar el botón una sola vez se reanudará el contenido.
- Para especificar una pista o una emisora de radio a reproducir, pulse el botón varias veces hasta que se muestre el número de memoria especificado.

5 Pulse **ALARM** para finalizar la configuración de la alarma.

4 (al seleccionar tipos de alarma que no sean BEEP) Pulse PRESET ①-⑥ para especificar el contenido o la emisora de radio que se va a reproducir.

- Al volver a pulsar el mismo botón **PRESET 1-6**, se reanudará el contenido.
- Memorice los contenidos y las emisoras de radio que desee reproducir (☞ P.22, 29).

5 Pulse VOLUME (-)/(+) para establecer el volumen de la alarma.

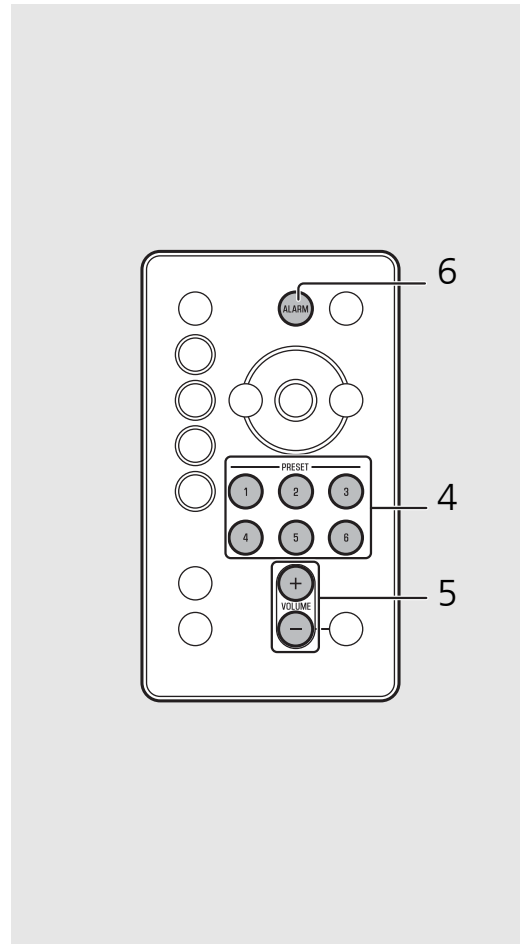

6 Pulse ALARM.

- Se establecerá la alarma y (🔔) se iluminará.



Activación/ Desactivación de alarma

Pulse .

- Al activarse la alarma,  se ilumina y la hora de la alarma se muestra durante un tiempo. Al desactivarse  tras volver a pulsar , la alarma se desactivará.

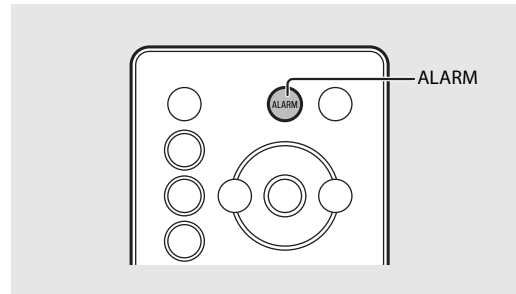

- La configuración de la alarma se guardará, incluso si se desactiva. Si se vuelve a activar la alarma pulsando **ALARM**, la alarma sonará con los ajustes de la alarma anterior.

Detención de la alarma durante un corto periodo de tiempo (Posponer)

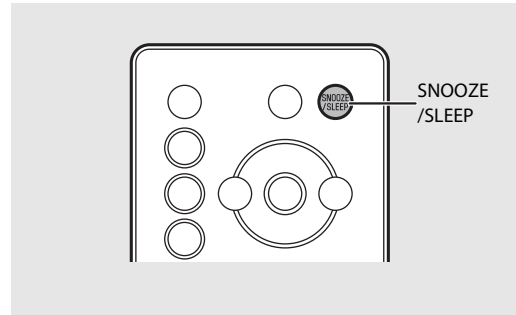

Pulse  durante la reproducción de la alarma.

- La función SNOOZE detendrá la alarma y se volverá a reanudar en 5 minutos.



- Al establecerse SOURCE + BEEP, pulse **SNOOZE/SLEEP** una sola vez para detener el pitido y dos veces para detener la fuente de audio. 4 minutos después de detenerse la fuente de audio, comenzará a entrar de nuevo y tras otro minuto, el pitido se reanudará.
- El indicador de alarma parpadeará al activarse la función Posponer.

Desactivación de alarma

Pulse  o  durante la reproducción de la alarma.

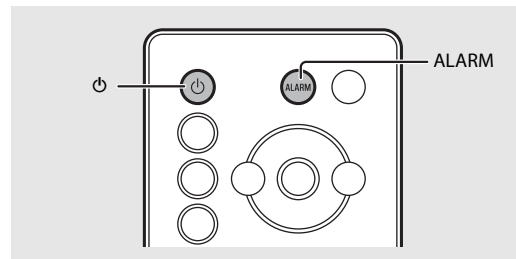

- La alarma se detiene, de forma automática, al transcurrir 60 minutos, a no ser que usted la detenga.
- La configuración de la alarma se guardará, incluso si se desactiva. Si se vuelve a activar la alarma pulsando **ALARM**, la alarma sonará con los ajustes de la alarma anterior.

Uso del temporizador de apagado

Puede definir el tiempo que debe transcurrir hasta que la unidad entre automáticamente en el modo de espera.

Pulse  varias veces para seleccionar la hora.

- Las opciones de tiempo que puede seleccionar son 30/60/90/120 minutos u OFF.
-  se enciende poco después de seleccionar la hora y el temporizador de apagado queda configurado.



- Para cancelar el temporizador de apagado, pulse de nuevo **SNOOZE/SLEEP**.

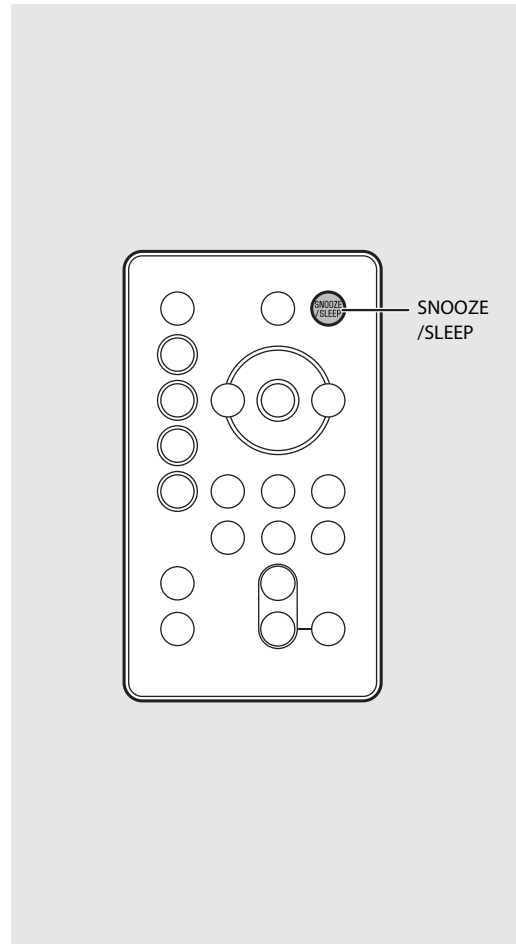

Ajuste del brillo de la pantalla del panel delantero

Pulse  varias veces para seleccionar el brillo.

- AUTO (A): ajusta el brillo de forma automática para combinar los alrededores.
- 3: más brillo.
- 2: entre 1 y 3.
- 1: más oscuro.

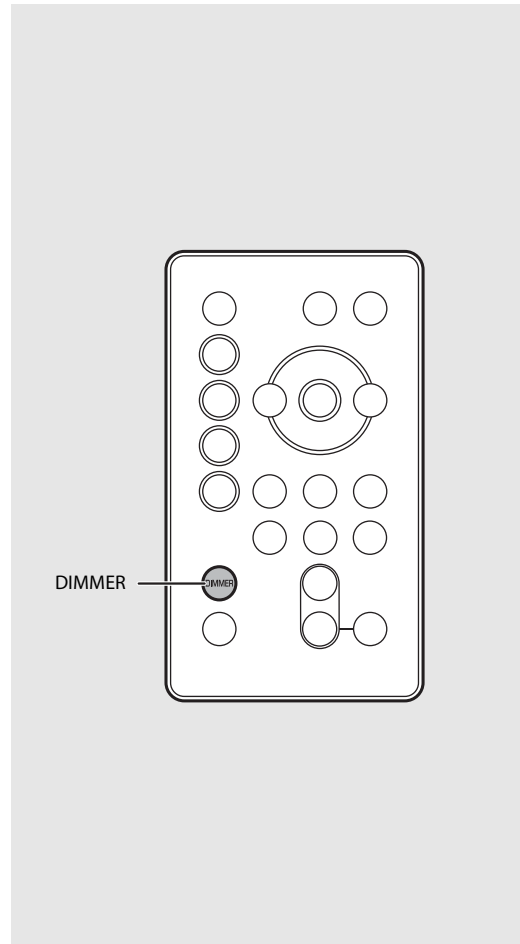

- Al establecer el modo AUTO, el brillo de la pantalla del panel delantero se ajusta, de forma automática, con el sensor de iluminación (P.7). Asegúrese de que el sensor no esté cubierto.

Actualización del firmware

Al detectarse el nuevo firmware desde la red, en la pantalla del panel delantero de mostrará "UP" (pulse cualquier botón para desactivar la indicación "UP" de dicha pantalla). Existen dos formas para actualizar el firmware.

Actualización con un dispositivo móvil

Puede utilizar "MusicCast CONTROLLER" para actualizar el firmware. Siga las instrucciones de "MusicCast CONTROLLER" para actualizar el firmware.

Actualización con la unidad

- 1 Pulse  para desactivar la unidad.
- 2 Extraiga el enchufe de la toma de corriente.
- 3 Mientras pulsa PRESET, conecte el cable de alimentación a la toma de corriente.
 - Las indicaciones "UP" y PRESET parpadearán en la unidad.
- 4 Pulse PRESET.
 - Se iniciará la actualización del software y, cuando finalice, parpadeará la indicación "100 UP".



- 5 Pulse  para verificar que se haya regresado a la pantalla normal.

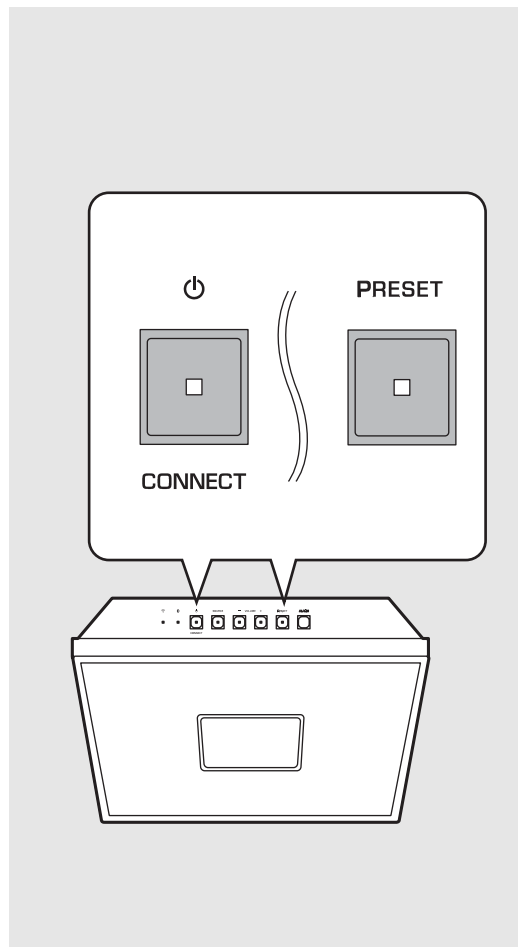

- No controle la unidad ni desconecte el cable de alimentación durante la actualización.



- Si la conexión a Internet es lenta o si la unidad está conectada a la red inalámbrica por medio de un adaptador de red inalámbrico, es posible que no se pueda realizar la actualización en red, dependiendo del estado de la conexión inalámbrica. Si se produce un error en la actualización del firmware, la indicación "Er" parpadeará. En este caso, intente de nuevo la actualización dentro de un rato.

Cómo deshabilitar la función inalámbrica

Las funciones inalámbricas de la unidad (Wi-Fi, *Bluetooth*) pueden deshabilitarse.

► Cómo deshabilitar la función Wi-Fi

Cuando la unidad se encuentre en estado de espera, pulse  del mando a distancia mientras mantiene pulsado el SOURCE de la unidad.

- Se mostrará "OFF" en el visualizador del panel delantero cuando deshabilite la función Wi-Fi.
- Para habilitar la función Wi-Fi, siga los procedimientos descritos en "Conexión a la red" (P.15) y vuelva a conectar la unidad a la red.
- Al cambiar la fuente a los contenidos de red mientras la función Wi-Fi está desactivada, se mostrará "OFF" en la pantalla del panel frontal.

► Cómo deshabilitar la función *Bluetooth*

Cuando la unidad se encuentre en estado de espera, pulse  del mando a distancia mientras mantiene pulsado el SOURCE de la unidad.

- Cada vez que se repita la operación, esta función se activará/desactivará y en la pantalla del panel frontal se mostrará "ON"/"OFF".
- Al cambiar la fuente a Bluetooth mientras la función Bluetooth está desactivada, se mostrará "OFF" en la pantalla del panel frontal.

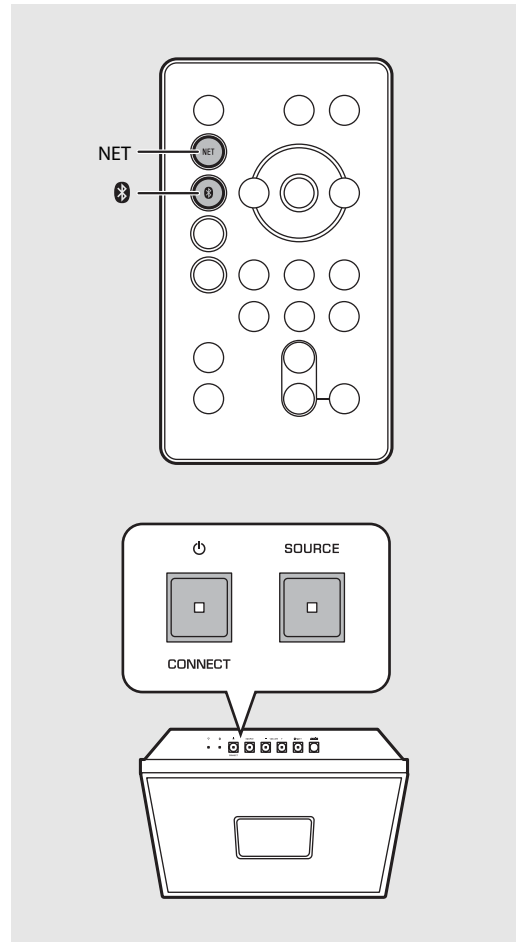

- Establezca el interruptor de CLOCK del panel lateral en "ON". No es posible cambiar la configuración a "OFF".



- Al conectarse a la red se habilita la función inalámbrica o se inicia la configuración de red.

Resolución de problemas

Consulte la tabla inferior cuando la unidad no funcione correctamente. Si su problema no aparece en la lista a continuación, o si las instrucciones no le sirven de ayuda, apague la unidad, desenchufe el cable de alimentación y póngase en contacto con un centro Yamaha de atención al cliente o concesionario autorizado.

En primer lugar, compruebe que los conectores de cada cable están insertados de forma segura en las tomas de cada dispositivo.

General

Problema	Causa	Solución
La unidad o entra en el modo de espera poco después de conectarse la alimentación. La unidad no funciona correctamente.	El cable de alimentación no está correctamente conectado.	Conecte firmemente el cable de alimentación.
	La unidad sufrió una fuerte descarga eléctrica procedente de una fuente externa, como un rayo o electricidad estática excesiva.	Desconecte el cable de alimentación de la toma de corriente y vuelva a conectarlo después de aproximadamente 30 segundos.
No hay sonido.	No se ha seleccionado una fuente apropiada.	Seleccione una fuente apropiada con la opción SOURCE de la unidad o los botones de fuente del mando a distancia (☞ P.5, 8).
	El volumen está al mínimo o silenciado.	Suba el volumen.
	La alimentación está desactivada.	Encienda la unidad y reproduzca la música de nuevo.
	La función de espera automática está activada.	
El sonido se entrecorta o suena distorsionado, o hay un ruido extraño.	El volumen de la fuente de música de entrada está alto. O se ha establecido el volumen de la unidad a un nivel alto.	Ajuste el volumen con VOLUME.
La unidad se apaga de forma repentina.	Es posible que esté ajustado el temporizador para dormir (☞ P.34).	Encienda la unidad y reproduzca la fuente de nuevo.
	La función de espera automática está activada (☞ P.13).	
La fuente seleccionada no se reproduce en la hora de la alarma.	Se ha establecido el tipo de alarma a BEEP.	Siga las instrucciones de "MusicCast CONTROLLER" para establecer el tipo de alarma a SOURCE + BEEP o SOURCE.
	El contenido seleccionado no se ofrece actualmente.	Es posible que haya un problema de red o que se haya detenido el servicio. Seleccione otro contenido.
	El contenido seleccionado no está reproduciendo ningún sonido.	Se silencian algunos contenidos a determinadas horas del día. En este caso, no se emitirá ningún sonido, incluso aunque se reciba el contenido. Seleccione otro contenido.
La pantalla del reloj no aparece en estado de espera.	Se ha establecido el interruptor de CLOCK de la unidad en "OFF".	Establezca el interruptor de CLOCK de la unidad en "ON".

Problema	Causa	Solución
La pantalla frontal se apaga.	La configuración de la pantalla frontal se ha establecido a AUTO.	Establezca el brillo de la pantalla del panel frontal a una configuración que no sea AUTO. O no cubra el sensor de iluminación.
Se ha perdido el ajuste del reloj.	El cable de alimentación de la unidad se desconectó de la toma de tierra. O se produjo un corte de corriente.	Conecte el cable de alimentación y, a continuación, ajuste el reloj de nuevo (☞ P.17).
Hay interferencia de ruido procedente de un equipo digital o de frecuencias altas.	La unidad está demasiado cerca de un equipo digital o de alta frecuencia.	Separe más la unidad de dicho equipo.
El mando a distancia no está operativo o no funciona bien.	Tal vez se esté utilizando el mando a distancia fuera de la distancia necesaria habitual.	Utilice el mando a distancia dentro del rango operativo (☞ P.8).
	Puede que el sensor del mando a distancia de esta unidad esté expuesto a la luz solar directa o iluminación, como una lámpara fluorescente de inversor.	Cambie la orientación de la iluminación o la unidad o cambie la unidad de lugar.
	Es posible que la batería del mando a distancia se haya agotado.	Cambie las pilas por pilas nuevas (☞ P.8).
	Hay obstáculos entre el sensor de esta unidad y el mando a distancia.	Aparte los obstáculos.

Red

Problema	Causa	Solución
La función de red no funciona.	Los parámetros de red (dirección IP) no se han obtenido correctamente.	Habilite la función del servidor DHCP del router. Para obtener más información acerca de cómo configurar el router, póngase en contacto con el fabricante del router.
La reproducción se detiene (no es posible reproducir las canciones de forma continua).	El servidor contiene archivos no compatibles.	Elimine los archivos (incluyendo los archivos de imagen o archivos ocultos) no compatibles con la unidad de la carpeta reproducida.
La unidad no detecta el PC.	El ajuste de uso compartido multimedia del PC no es correcto.	Configure el ajuste de uso compartido del PC y seleccione la unidad como dispositivo en el que se comparte un contenido musical (☞ P.19).
	Algunos programas de seguridad instalados en el PC bloquean el acceso de la unidad al PC.	Compruebe la configuración del software de seguridad instalado en su PC.
	La unidad y el PC no se encuentran en la misma red.	Compruebe las conexiones de red y los ajustes del enrutador y, a continuación, conecte la unidad y el PC a la misma red.

Resolución de problemas

Problema	Causa	Solución
Los archivos del PC no se pueden ver o reproducir.	La unidad o el servidor multimedia no admite los archivos.	Utilice el formato de archivo admitido por la unidad y por el servidor multimedia (☞ P.43).
La radio de Internet no puede reproducir.	La emisora de radio de Internet seleccionada no está disponible actualmente.	Es posible que haya un problema de red en la emisora de radio o que se haya detenido el servicio. Pruebe la emisora más tarde o seleccione otra emisora.
	La emisora de radio de Internet seleccionada está emitiendo silencio actualmente.	Algunas emisoras de radio de Internet emiten silencio a horas del día concretas. En este caso, no se producirá ninguna salida de sonido, incluso aunque se reciban ondas de radio. Pruebe la emisora más tarde o seleccione otra emisora.
	El acceso a esta red está restringido por los ajustes de firewall de los dispositivos de red (como, por ejemplo, el enrutador).	Compruebe los ajustes de firewall de los dispositivos de red. La radio de Internet sólo puede reproducir cuando pasa a través del puerto designado por cada emisora de radio. El número del puerto varía según la emisora de radio.
La aplicación "MusicCast CONTROLLER" no detecta la unidad.	La unidad y los dispositivos móviles no se encuentran en la misma red.	Compruebe las conexiones de red y los ajustes del enrutador y, a continuación, conecte la unidad y el PC a la misma red.
Error al actualizar el firmware.	La conexión de red es inestable.	Intente de nuevo la actualización dentro de un rato.
La unidad no se puede conectar a Internet a través del router inalámbrico (punto de acceso).	El router inalámbrico (punto de acceso) está desactivado.	Active el router inalámbrico (punto de acceso).
	La unidad y el router inalámbrico (punto de acceso) están demasiado lejos el uno del otro.	Coloque la unidad y el router inalámbrico (punto de acceso) más próximos el uno del otro.
	Hay un obstáculo entre la unidad y el router inalámbrico (punto de acceso).	Coloque la unidad y el router inalámbrico (punto de acceso) de forma que no haya ningún obstáculo entre ellos.
No se encuentra la red inalámbrica.	Ondas electromagnéticas emitidas por un horno microondas u otros dispositivos inalámbricos interrumpieron la comunicación inalámbrica.	Al utilizar la unidad a través de una conexión inalámbrica, colóquela apartada de cualquier dispositivo que emita ondas electromagnéticas.
	El acceso a esta red está restringido por los ajustes de firewall de su router inalámbrico (punto de acceso).	Compruebe la configuración del firewall del router inalámbrico (punto de acceso).
El iPod no reconoce la unidad al utilizar AirPlay.	Se utiliza un router compatible con SSID múltiples.	Es posible que la función de separación de red del router evite que el iPod acceda a la unidad. Al conectar un iPod, emplee SSID que puedan acceder a la unidad.

Bluetooth

Problema	Causa	Solución
No se puede emparejar la unidad con un dispositivo Bluetooth .	La unidad está desactivada.	Active la unidad y lleve a cabo el emparejamiento (☞ P.25).
	Hay otro dispositivo Bluetooth conectado.	Finalice la conexión actual de Bluetooth y lleve a cabo el emparejamiento con el nuevo dispositivo.
	Esta unidad y el dispositivo están muy separados el uno del otro.	Empareje la unidad y el dispositivo en una distancia de 10 m.
	Existe un dispositivo (horno microondas, LAN inalámbrica, etc.) que emite señales en la banda de frecuencia de 2,4 GHz cercana.	Aleje esta unidad del dispositivo que está emitiendo señales de radiofrecuencia.
	Un adaptador Bluetooth , etc., que desee emparejar con esta unidad, cuenta con una clave de paso distinta de "0000".	Utilice un dispositivo con clave de paso "0000".
	El dispositivo Bluetooth no es compatible con A2DP.	Realice el emparejamiento con un dispositivo que sea compatible con A2DP.
No se puede establecer una conexión Bluetooth .	La unidad está desactivada.	Active la unidad.
	Hay otro dispositivo Bluetooth conectado.	Finalice la conexión actual y, a continuación, vuelva a establecer una conexión con dicho dispositivo.
	La función Bluetooth del dispositivo está desactivada.	Active la función Bluetooth del dispositivo.
	La información sobre el emparejamiento se ha eliminado.	Vuelva a realizar el emparejamiento (☞ P.26). Se puede emparejar esta unidad con 20 dispositivos. Si se realiza el emparejamiento con el dispositivo n.º 21, se eliminará la información sobre el emparejamiento con la fecha de conexión más temprana.
	Esta unidad no aparece registrada en la lista de conexión Bluetooth del dispositivo.	Vuelva a realizar el emparejamiento (☞ P.26).

Problema	Causa	Solución
No se emitió ningún sonido o se interrumpió el sonido durante su reproducción.	El volumen del dispositivo de conexión está establecido demasiado bajo.	Suba el volumen del dispositivo de conexión.
	El dispositivo de conexión no está configurado para enviar señales de audio por Bluetooth a la unidad.	Modifique la salida de señales de audio por Bluetooth del dispositivo de conexión a la unidad.
	La conexión Bluetooth de la unidad con el dispositivo ha finalizado.	Vuelva a realizar las operaciones para establecer la conexión Bluetooth (☞ P.26).
	Existe un dispositivo (horno microondas, LAN inalámbrica, etc.) que emite señales en la banda de frecuencia de 2,4 GHz cercana.	Aleje esta unidad del dispositivo que está emitiendo señales de radiofrecuencia.
	Esta unidad y el dispositivo de conexión están muy separados el uno del otro.	Desplace el dispositivo de conexión a unos 10 m de la unidad.
	La función Bluetooth del dispositivo está desactivada.	Active la función Bluetooth del dispositivo.
	El dispositivo de conexión no está configurado para enviar señales de audio por Bluetooth a esta unidad.	Compruebe que la función Bluetooth del dispositivo de conexión está configurada adecuadamente.

Recepción FM

Problema	Causa	Solución
La recepción estéreo por FM tiene ruido.	La antena no está conectada correctamente.	Asegúrese de que la antena está conectada correctamente y cambie la posición de la antena (☞ P.9).
	Es posible que la emisora de radio seleccionada esté lejos de su zona o que la recepción de la antena no funcione correctamente.	Utilice una antena para exteriores disponible en el mercado. Para obtener más información, consulte con un establecimiento especializado.
La sintonización automática no funciona.	Es posible que la emisora de radio seleccionada esté lejos de su zona o que la recepción de la antena no funcione correctamente.	Utilice una antena para exteriores disponible en el mercado. Para obtener más información, consulte con un establecimiento especializado. Utilice el método de sintonización manual (☞ P.28).
No es posible seleccionar una emisora de radio memorizada.	Es posible que se haya borrado la presintonía (memoria).	Memorice las emisoras de radio de nuevo (☞ P.29).
Hay distorsión y no se puede obtener una buena recepción a pesar de utilizar una buena antena de FM o una antena exterior.	Es posible que se esté produciendo reflexión multirruta o algún otro tipo de interferencia de radio.	Cambie la altura, la dirección o la posición de la antena.

Dispositivos, soportes y formatos de archivo compatibles

Dispositivos y soportes compatibles

PC

PC con Reproductor Windows Media 11 o 12 instalado.

NAS

NAS compatible con la versión 1.5 de DLNA.

Formatos de archivo

La unidad es compatible con los siguientes formatos de archivo.

DLNA

- La unidad admite la reproducción de archivos WAV (solo formato PCM), MP3, WMA, MPEG-4 AAC y FLAC (únicamente audio de 1 o 2 canales).
- La unidad es compatible con frecuencias de muestreo de hasta 192 kHz para los archivos WAV, FLAC, AIFF y ALAC, y de 48 kHz para los demás archivos.
- Para reproducir archivos FLAC, es necesario instalar en el PC software de servidor que admita el uso compartido de archivos FLAC a través de DLNA o usar una NAS compatible con archivos FLAC.
- No se puede reproducir contenido con gestión de derechos digitales (DRM).

Especificaciones

Conector de entrada

AUX IN	Minitoma estéreo de 3,5 mm
--------	----------------------------

Sintonizador

Margen de sintonización FM	Modelos para EE.UU. y Canadá: De 87,5 MHz a 107,9 MHz Otros modelos: De 87,5 MHz a 108,0 MHz
----------------------------	---

Bluetooth

Versión <i>Bluetooth</i>	Versión 2.1+EDR
Perfil admitido	A2DP, AVRCP
Códecs compatibles	SBC, AAC
Salida inalámbrica	<i>Bluetooth</i> Clase 2
Rango máximo de comunicaciones	10 m (sin obstáculos)

Red

Método de conexión	Conexión Wi-Fi
Banda de radiofrecuencia	2,4 GHz
Estándares de redes inalámbricas	IEEE802.11 b/g/n
Método de seguridad disponible	WEP, WPA2-PSK (AES), WPA-PSK (TKIP), Modo mixto
Función PC cliente	Compatible con la versión 1.5 de DLNA (función DMP/DMR)
Radio de Internet	Compatible con vTuner
AirPlay	Compatible con AirPlay

Amplificador

Potencia de salida máxima	15 W + 15 W (6 Ω , 1 kHz, 10% THD)
---------------------------	---

General

Alimentación eléctrica	Modelos para EE.UU. y Canadá: De 120 V de AC, 60 Hz Modelo para Asia: De 100 a 240 V de AC, 50/60 Hz Modelo para Taiwán: De 110 a 120 V de AC, 60 Hz
Consumo	20 W
Consumo en el modo de espera (visualización del reloj activada)	3,0 W o menos
Consumo en el modo de espera Eco (visualización del reloj desactivada)	0,5 W o menos
Dimensiones (Anchura x Altura x Profundidad)	302 x 302 x 65 mm
Peso	3,3 kg

Las especificaciones están sujetas a cambios sin previo aviso.

Bluetooth

- *Bluetooth* Tecnología para establecer una comunicación inalámbrica entre dispositivos en un área de 10 m de superficie mediante el uso de una banda de frecuencia de 2,4 GHz que puede utilizarse sin licencia.

Manipulación de comunicaciones por Bluetooth

- La banda de 2,4 GHz que utilizan los dispositivos compatibles con *Bluetooth* es una banda que comparten una gran variedad de tipos de equipos. Mientras los dispositivos compatibles con *Bluetooth* emplean una tecnología que reduce la influencia de otros componentes al utilizar la misma banda de radio, es posible que dicha influencia reduzca la velocidad o la distancia de las comunicaciones y, en algunos casos, las interrumpa.
- La velocidad de transferencia de señal y la distancia a la que es posible establecer una comunicación varían en función de la distancia existente entre los dispositivos de comunicación, la presencia de obstáculos, las condiciones de onda de radio y el tipo de equipo.
- Yamaha no garantiza que todas las conexiones inalámbricas establecidas entre esta unidad y los dispositivos compatibles con *Bluetooth* funcionen.

Marcas comerciales

AirPlay, iPad, iPhone, iPod, iPod touch y iTunes son marcas comerciales de Apple Inc., registradas en los EE. UU. y en otros países.

AirPlay es compatible con iPhone, iPad y iPod touch con iOS 4.3.3 o posterior, Mac con OS X Mountain Lion o posterior, y Mac y PC con iTunes 10.2.2 o posterior. (Información actualizada a agosto del 2015)



DLNA™ y DLNA CERTIFIED™ son marcas comerciales o marcas comerciales registradas de Digital Living Network Alliance. Todos los derechos reservados. El uso no autorizado está estrictamente prohibido.



El logotipo de Wi-Fi CERTIFIED es la marca de certificación de Wi-Fi Alliance.

La marca identificadora de Wi-Fi Protected Setup es una marca de Wi-Fi Alliance.

Wi-Fi, Wi-Fi Alliance, Wi-Fi CERTIFIED, Wi-Fi Protected Setup, WPA y WPA2 son marcas comerciales o marcas comerciales registradas de Wi-Fi Alliance.



Los logotipos y marca denominativa de *Bluetooth*® son marcas comerciales registradas propiedad de Bluetooth SIG, Inc. y cualquier uso de estas marcas por parte de Yamaha Corporation se efectúa bajo licencia.

Pila de protocolo *Bluetooth* (Blue SDK)

Copyright 1999-2014 OpenSynergy GmbH

Todos los derechos reservados. Todos los derechos sin publicar reservados.

Aclaraciones concernientes al GPL

En varias secciones, este producto utiliza un software GPL/LGPL de código abierto. Solo tiene el derecho a obtener, copiar, modificar y redistribuir este código de fuente abierto. Para obtener más información acerca del software de código abierto GPL/LGPL, cómo obtenerlo y cómo obtener la licencia GPL/LGPL, consulte el sitio web de Yamaha Corporation (<http://download.yamaha.com/sourcecodes/musiccast/>).

Windows™

Windows es una marca comercial registrada de Microsoft Corporation en los EE. UU. y en otros países.

Internet Explorer, Windows Media Audio y Windows Media Player son marcas registradas o marcas comerciales de Microsoft Corporation en los Estados Unidos o en otros países.

Android™

Android y Google Play son marcas comerciales de Google, Inc.



MusicCast es una marca comercial o marca comercial registrada de Yamaha Corporation.

