

DISTRIBUIDOR DMX 4 VÍAS



Introducción

Gracias por escoger el distribuidor DMX SRC-143 de Pro Light. Usted acaba de adquirir un distribuidor DMX de 4 vías profesional.

Le invitamos a leer este manual antes de conectar el aparato, para obtener un máximo partido y prolongar la vida útil de su nuevo aparato.

Antes de poner en marcha

Desembale la unidad y verifique que su equipo le haya llegado en perfectas condiciones. Revise que no ha recibido ningún golpe en el transporte.

En el interior se incluyen los siguientes elementos:

- Distribuidor.
- Manual de instrucciones.

En caso de cualquier anomalía póngase inmediatamente en contacto con su distribuidor.

Parámetros :

Tensión de entrada:	AC220V-240V 50 Hz
Conexiones DMX:	3 Pin & 5 Pin.
Fusible:	F 500 mA. 250V. 5 x 20 mm (5 uni.)
Peso:	2.8kg
Dimensiones:	277*172*72mm

Precauciones :

- No vierta productos químicos, inflamables o agua dentro del aparato.
- Para prevenir posibles descargas eléctricas o incendios, no permita que el aparato esté expuesto a altas temperaturas o a una humedad elevada.
- El aparato está diseñado para utilizarlo en interiores, intente no utilizarlo en sitios donde pueda llover.
- No obstruya ningún punto de ventilación, puede producir un recalentamiento de la unidad.
- No abra la unidad, no existen elementos manejables en el interior. En caso de fallo de la unidad no intente repararla. Póngase en contacto con su distribuidor.
- Desconecte la unidad si no va a utilizarla durante un periodo largo de tiempo.
- No modifique ni abra la unidad.

CARACTERÍSTICAS

Cada canal de salida DMX incluye independientes DRIVER 17. Indicador de DATA + DATA -. Incluye conmutador DMX para controlar errores de entrada.

CONEXIONES

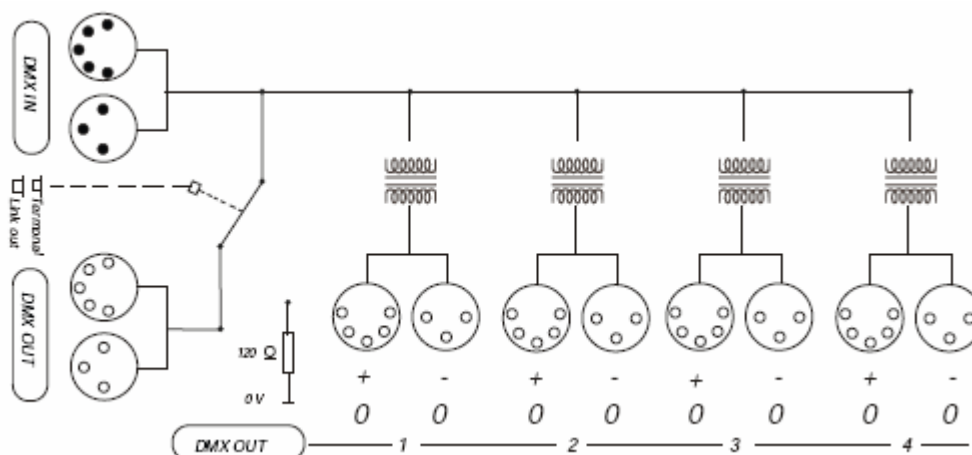

DMX input : conector DMX de entrada.
DMX output : conectores DMX de salida.

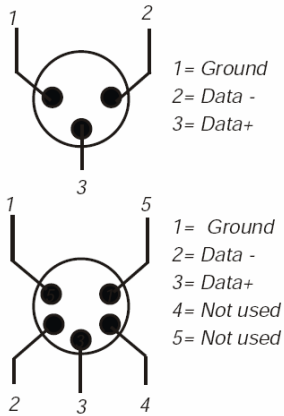

MODOS DE CONEXIÓN

Modo 1 distribuidor

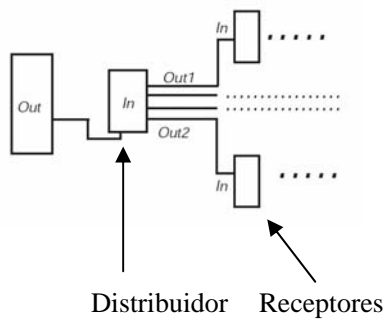

Modo 2 o más distribuidores

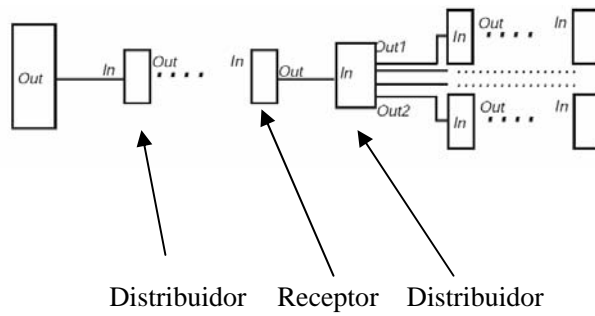

- Un receptor no puede tener más de 31 unidades antes del distribuidor.
- Un receptor no puede tener más de 32 unidades después de su salida.

Importante: quedan exentas de garantía todas aquellas piezas que por su utilización sufren un desgaste continuo, así como todas aquellas piezas que se deterioren por un mal uso.

NOTA: el fabricante se reserva el derecho a posibles modificaciones sin previo aviso.