

# VDLLBPS6

---

**PIN LED PACK - 6 X LED SPOT WITH CHARGER AND FILTERS**

**LED-SPOT PAKKET- 6 X LED-SPOT MET LADER EN KLEURFILTERS**

**JEU DE LED PIN - 6 X SPOT LED AVEC CHARGEUR ET FILTRES  
COULEUR**

**JUEGO DE ILUMINACIÓN LED - 6 X FOCO LED PIN SPOT CON  
CARGADOR Y FILTROS DE COLOR**

**LED-LICHTSET - 6 X LED-PUNKTSTRAHLER MIT LADEGERÄT UND  
FARBFILTERN**



USER MANUAL	3
GEBRUIKERSHANDLEIDING	6
MODE D'EMPLOI	10
MANUAL DEL USUARIO	14
BEDIENUNGSANLEITUNG	18



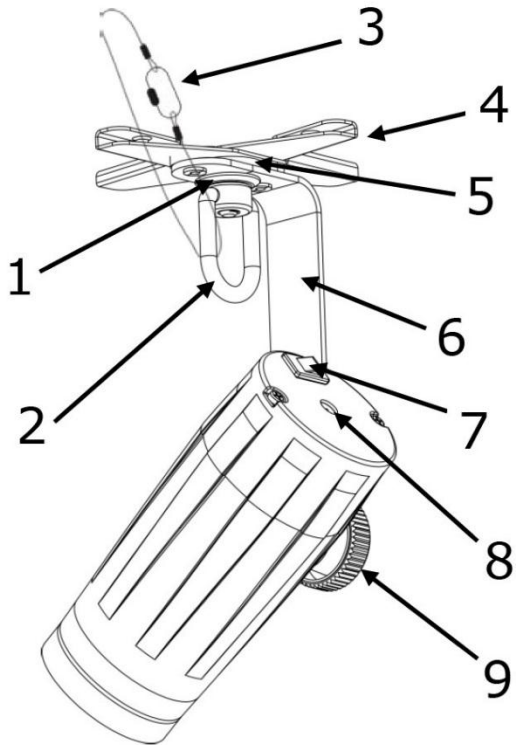

# USER MANUAL

## 1. Introduction

To all residents of the European Union

### Important environmental information about this product



This symbol on the device or the package indicates that disposal of the device after its lifecycle could harm the environment. Do not dispose of the unit (or batteries) as unsorted municipal waste; it should be taken to a specialized company for recycling. This device should be returned to your distributor or to a local recycling service. Respect the local environmental rules.

**If in doubt, contact your local waste disposal authorities.**

Thank you for choosing HQPower™! Please read the manual thoroughly before bringing this device into service. If the device was damaged in transit, do not install or use it and contact your dealer.

## 2. Safety Instructions

	Be very careful during the installation: touching live wires can cause life-threatening electroshocks.
	Always disconnect mains power when device not in use or when servicing or maintenance activities are performed. Handle the power cord by the plug only.
	<b>Indoor use only.</b> Keep this device away from rain, moisture, splashing and dripping liquids. Never put objects filled with liquids on top of or close to the device.
	Keep this device away from children and unauthorized users.
	<b>Caution:</b> device heats up during use.
	<b>Do not stare directly at the light source</b> , as this may cause <ul style="list-style-type: none"> <li>• epileptic seizure in sensitive people</li> <li>• temporarily loss of sight (flash blindness)</li> <li>• permanent (irreversible) eye damage.</li> </ul>
	There are no user-serviceable parts inside the device. Refer to an authorized dealer for service and/or spare parts.

- Make sure that the available voltage does not exceed the voltage stated in the specifications of this manual.
- Do not crimp the power cord and protect it against damage. Have an authorised dealer replace it if necessary.
- Use an appropriate safety cable to fix the device (e.g. VDLS7N or VDLS8N).
- Install the device at a minimal distance of 0.5 m from flammable and explosive objects or substances.
- Respect a minimum distance of 0.5 m between the device's light output and any illuminated surface.
- The maximum ambient temperature is 40° C. Do not operate the device at higher temperatures.

## 3. General Guidelines

Refer to the **Velleman® Service and Quality Warranty** on the last pages of this manual.

	Keep this device away from dust and extreme temperatures. Make sure the ventilation openings are clear at all times. For sufficient air circulation, leave at least 1" (± 2.5 cm) in front of the openings.
	Protect this device from shocks and abuse. Avoid brute force when operating the device.

- Familiarise yourself with the functions of the device before actually using it. Do not allow operation by unqualified people. Any damage that may occur will most probably be due to unprofessional use of the device.
- All modifications of the device are forbidden for safety reasons. Damage caused by user modifications to the device is not covered by the warranty.
- Only use the device for its intended purpose. All other uses may lead to short circuits, burns, electroshocks, lamp explosion, crash, etc. Using the device in an unauthorised way will void the warranty.
- Damage caused by disregard of certain guidelines in this manual is not covered by the warranty and the dealer will not accept responsibility for any ensuing defects or problems.
- Mechanical wear and LEDs are not covered by warranty.
- A qualified technician shall install and service this device.
- Do not switch the device on immediately after it has been exposed to changes in temperature. Protect the device against damage by leaving it switched off until it has reached room temperature.
- This device is designed for professional use on stage, in discos, theatres, etc.
- Lighting effects are not designed for permanent operation: regular operation breaks will prolong their lives.
- Use the original packaging if the device is to be transported.
- Keep this manual for future reference.

## 4. Features

Our Pin LED Pack is an easy-to-carry bag including 6 battery-powered LED pin spots, a charger, an IRC and colour filters. The unique magnetic base affixes to most metal surfaces. Allows wireless on/off operation via the IRC.

- comes with a rechargeable lithium battery for cable-free operation
- the magnetic base affixes to most metal surfaces, no need for any extra clamps
- the scissor clip with eye loop easily attaches to drop ceiling supports for quick and easy setup and cable management
- on/off button or controlled by the included IRC
- different lighting looks with included warm white, red, green, blue and yellow gels

## 5. Overview

Refer to the illustrations on page 2 of this manual.

<b>1</b>	pan adjustment swivel base
<b>2</b>	safety loop
<b>3</b>	safety cable (not incl.)
<b>4</b>	scissor clip
<b>5</b>	magnetic base

<b>6</b>	mounting bracket
<b>7</b>	on-off switch
<b>8</b>	DC power input
<b>9</b>	tilt adjustment knob

## 6. Operation

### 6.1 Powering the Pin Spot

The spots are powered through a single external auto-ranging power supply working with an input voltage of 100 to 240 VAC. Output voltage is 8.4 VDC, 600 mA.

### 6.2 Charging

The spots allow cable-free operation through their internal rechargeable Li-ion battery. To charge the battery, switch off the spots and simply plug in the external power supply.

The indicator light on the external power supply turns red while the battery is charging, then it turns green when the battery is done charging.

Maximum run time at normal use is up to 6 hours, normal recharge time is 6.5 hours.



For optimal battery life, charge the battery for 24 hours prior to first use.

### 6.3 The Infrared Remote Control (IRC)

**Note:** Make sure to point the IRC directly at the receiver.

key	function
<b>BLACKOUT</b>	blackout
<b>+/-</b>	brightness level from 1 to 5
<b>W</b>	max. brightness

### 6.4 Changing the Gels

The spots can be fitted with gels of different colours. To apply the gels:

1. Gently squeeze the ring in front of the lens. Remove the ring.
2. Place the gel of the desired colour, the convex side facing the outside.
3. Gently squeeze the ring and place it in front of the gel. Release.



## 7. Cleaning and Maintenance

- All screws shall be tightened and free of corrosion.
- The housing, the lenses, the mounting supports and the installation location (e.g. ceiling, suspension, trussing) shall not be deformed, modified or tampered with; e.g. do not drill extra holes in mounting supports, do not change the location of the connections...
- Mechanically moving parts must not show any signs of wear and tear.
- The electric power supply cables must not show any damage. Have a qualified technician maintain the device.
- Disconnect the device from the mains prior to maintenance activities. Let the device cool down.
- Wipe the device regularly with a moist, lint-free cloth. Do not use alcohol or solvents.
- Do not immerse the device in any liquid.
- There are no user-serviceable parts.
- Contact your dealer for spare parts if necessary.

## 8. Technical Specifications

power supply	100-240 VAC, 50/60 Hz	
power consumption	8.4W	
light source	1 x 3W cool white LED	
colour temperature	7000 K	
beam angle	5°	
field angle	12.7°	
IP rate	IP33	
dimensions	complete set	800 x 310 x 85 mm
	spot	195 x Ø 90 mm (bracket incl.)
weight	complete set	3.5 kg
	spot	0.34 kg

**Use this device with original accessories only. Velleman nv cannot be held responsible in the event of damage or injury resulting from (incorrect) use of this device. For more info concerning this product and the latest version of this manual, please visit our website [www.hqpower.eu](http://www.hqpower.eu). The information in this manual is subject to change without prior notice.**

#### © COPYRIGHT NOTICE

**The copyright to this manual is owned by Velleman nv. All worldwide rights reserved.** No part of this manual may be copied, reproduced, translated or reduced to any electronic medium or otherwise without the prior written consent of the copyright holder.

# GEBRUIKERSHANDLEIDING

## 1. Inleiding

Aan alle burgers van de Europese Unie

**Belangrijke milieu-informatie betreffende dit product**



Dit symbool op het toestel of de verpakking geeft aan dat, als het toestel na zijn levenscyclus wordt geworpen, dit toestel schade kan toebrengen aan het milieu. Gooi dit toestel (en eventuele batterijen) niet bij het gewone huishoudelijke afval; het moet bij een gespecialiseerd bedrijf terechtkomen voor recycling. U moet dit toestel naar uw dealer of naar een lokaal recyclingpunt brengen. Respecteer de plaatselijke milieuwetgeving.

**Hebt u vragen, contacteer dan de plaatselijke autoriteiten betreffende de verwijdering.**

Dank u voor uw aankoop! Lees deze handleiding grondig door voor u het toestel in gebruik neemt. Werd het toestel beschadigd tijdens het transport, installeer het dan niet en raadpleeg uw dealer.

## 2. Veiligheidsinstructies

	Wees voorzichtig bij de installatie: raak geen kabels aan die onder stroom staan, om dodelijke elektroshocks te vermijden.
	Trek de stekker uit het stopcontact voordat u het toestel reinigt of als u het niet gebruikt. Houd de voedingskabel altijd vast bij de stekker en niet bij de kabel.
	<b>Gebruik het toestel enkel binnenshuis.</b> Bescherm dit toestel tegen regen, vochtigheid en opspattende vloeistoffen. Plaats nooit objecten gevuld met vloeistof op of naast het toestel.
	Houd dit toestel buiten het bereik van kinderen en onbevoegden.
	<b>Opgelet:</b> de behuizing wordt zeer warm tijdens gebruik.
	<b>Kijk niet rechtstreeks in de lichtbron,</b> om het volgende te vermijden <ul style="list-style-type: none"> <li>• epilepsieaanvallen bij gevoelige personen</li> <li>• tijdelijke blindheid (flitsblindheid)</li> <li>• permanente en onherroepelijke schade aan de ogen.</li> </ul>
	Er zijn geen onderdelen in het toestel die door de gebruiker gerepareerd kunnen worden. Voor onderhoud of reserveonderdelen, contacteer uw dealer.

- De beschikbare netspanning mag niet hoger zijn dan de spanning in de specificaties achteraan de handleiding.
- De voedingskabel mag niet beschadigd zijn of ingekort worden. Laat uw dealer zo nodig een nieuwe kabel plaatsen.
- Maak het toestel vast met een geschikte veiligheidskabel (bvb. VDLSC7N of VDLSC8N).
- Installeer het toestel op een minimumafstand van 0,5 m van ontvlambare en explosieve voorwerpen of stoffen.
- Zorg voor een minimumafstand van 0,5 m tussen de lichtuitgang van het toestel en het belichte oppervlak.
- De maximale omgevingstemperatuur bedraagt 40° C. Gebruik het toestel niet bij hogere temperaturen.

## 3. Algemene richtlijnen

Raadpleeg de **Velleman® service- en kwaliteitsgarantie** achteraan deze handleiding.



Bescherm het toestel tegen stof en extreme temperaturen. Zorg ervoor dat de verluchtingsopeningen niet verstopt geraken. Voor voldoende luchtcirculatie, voorzie een ruimte van minstens 2.5 cm tussen het toestel en elk ander object.



Bescherm het toestel tegen schokken. Vermijd brute kracht tijdens de bediening van het toestel.

- Leer eerst de functies van het toestel kennen voor u het gaat gebruiken. Ongeschoolde personen mogen dit toestel niet gebruiken. Meestal is beschadiging het gevolg van onprofessioneel gebruik van het toestel.
- Om veiligheidsredenen mag u geen wijzigingen aanbrengen aan het toestel. Schade door wijzigingen die de gebruiker heeft aangebracht aan het toestel valt niet onder de garantie.
- Gebruik het toestel enkel waarvoor het gemaakt is. Andere toepassingen kunnen leiden tot kortsluitingen, brandwonden, elektrische schokken, enz. De garantie vervalt automatisch bij ongeoorloofd gebruik.
- De garantie geldt niet voor schade door het negeren van bepaalde richtlijnen in deze handleiding en uw dealer zal de verantwoordelijkheid afwijzen voor defecten of problemen die hier rechtstreeks verband mee houden.
- De LEDs en mechanische schade vallen niet onder de garantie.
- Laat dit toestel installeren en onderhouden door een geschoolde technicus.
- Schakel het toestel niet onmiddellijk in nadat het werd blootgesteld aan temperatuurschommelingen. Om beschadiging te vermijden, moet u wachten tot het toestel de kamertemperatuur heeft bereikt.
- Dit toestel is ontworpen voor professioneel gebruik op podia, in disco's, theaters, enz.
- Het toestel is niet ontworpen voor een continue werking: regelmatige onderbrekingen verlengen de levensduur.
- Gebruik de oorspronkelijke verpakking tijdens het transport.
- Bewaar deze handleiding voor verdere raadpleging.

#### 4. Eigenschappen

Dit LED-spot pakket is een comfortabele draagtas met: 6 batterij-aangedreven LED-puntspots, een oplader, een IRC en kleurfilters. De unieke magnetische voet hecht zich vast op de meeste metalen oppervlakken. Draadloze aan/uit-bediening via IRC mogelijk.

- geleverd met een herlaadbare lithium-batterij voor een draadloze bediening
- de magnetische voet hecht zich vast op de meeste metalen oppervlakken, geen extra klemmen vereist
- de plafondklem met ooglus hecht gemakkelijk aan steunframes van verlaagde plafonds en garandeert zo een snelle en gemakkelijke installatie en kabelbeheer
- aan/uit-knop of aangestuurd via IRC (inbegrepen)
- meerdere kleurfilters: warmwit, rood, groen, blauw en geel

#### 5. Omschrijving

Raadpleeg de afbeeldingen op pagina 2 van deze handleiding.

<b>1</b>	pan-draaivoet
<b>2</b>	veiligheidsbeugel
<b>3</b>	veiligheidskabel (niet meegelev.)
<b>4</b>	plafondklem
<b>5</b>	magnetische voet

<b>6</b>	montagebeugel
<b>7</b>	aan-uitschakelaar
<b>8</b>	DC-stroomingang
<b>9</b>	tiltregelknop

#### 6. Gebruik

##### 6.1 Puntspot inschakelen

De spots worden gevoed via één enkele externe voeding met automatische bereikinstelling en een ingangsspanning van 100-240 VAC. Uitgangsspanning is 8.4 VDC, 600 mA.

##### 6.2 Opladen

De spots werken draadloos dankzij de interne herlaadbare lithiumbatterij. Om de batterij op te laden: spots uitschakelen en externe voeding inpluggen.

Het indicatorlichtje op de externe voeding kleurt rood bij het laden van de batterij en groen wanneer het opladen voltooid is.

De normale looptijd bij normaal gebruik is 6 u en de normale oplaadtijd is 6.5 u.



Voor een optimale levensduur van de batterij, de batterij 24 u opladen voor het eerste gebruik.

### 6.3 De IR-afstandsbediening (IRC)

**Opmerking:** Zorg ervoor dat de IRC direct gericht staat naar de ontvanger.

toets	functie
<b>BLACKOUT</b>	blackout
<b>+/-</b>	vermogen van niveau 1 tot 5
<b>W</b>	max. vermogen

### 6.4 Kleurfilters wisselen

De spots kunnen voorzien worden van verschillende kleurfilters. Om de filters aan te brengen:

1. Knijp zachtjes in de ring voor de lens. Verwijder de ring.
2. Plaats de filter van de gewenste kleur op de convexe zijde gericht naar de buitenkant.
3. Knijp zachtjes in de ring en plaats deze voor de filter. Laat los.



## 7. Reiniging en onderhoud

- Alle gebruikte schroeven moeten goed zijn aangespannen en mogen geen sporen van roest vertonen.
- De behuizing, de lenzen, de montagebeugels en de montageplaats (bv. het plafond of het gebinte) mogen niet vervormd zijn of aangepast worden; geen extra gaten in montagebeugels boren, aansluitingen niet verplaatsen, enz.
- Mechanisch bewegende delen mogen geen sporen van slijtage vertonen en mogen niet onregelmatig bewegen.
- De voedingskabels mogen niet beschadigd zijn. Laat het toestel onderhouden door een geschoolde technicus.
- Trek de stekker uit het stopcontact voor u aan onderhoudswerkzaamheden begint. Laat het toestel afkoelen.
- Maak het toestel geregeld schoon met een vochtige, niet pluizende doek. Gebruik geen alcohol of oplosmiddelen.
- Dompel het toestel niet onder.
- Er zijn geen onderdelen die de gebruiker zelf kan vervangen.
- Bestel eventuele reserveonderdelen bij uw dealer.

## 8. Technische specificaties

voeding	100-240 VAC, 50/60 Hz
verbruik	8,4W
lichtbron	1 x 3W koudwit LED
kleurtemperatuur	7000 K
stralingshoek	5°
hoek	12,7°



**VDLLBPS6**

IP-norm	IP33	
afmetingen	complete set	800 x 310 x 85 mm
	spot	195 x Ø 90 mm (incl. beugel)
gewicht	complete set	3,5 kg
	spot	0.34 kg

**Gebruik dit toestel enkel met originele accessoires. Velleman nv is niet aansprakelijk voor schade of kwetsuren bij (verkeerd) gebruik van dit toestel. Voor meer informatie over dit product en de laatste versie van deze handleiding, zie [www.hqpower.eu](http://www.hqpower.eu). De informatie in deze handleiding kan te allen tijde worden gewijzigd zonder voorafgaande kennisgeving.**

**© AUTEURSRECHT**

**Velleman nv heeft het auteursrecht voor deze handleiding. Alle wereldwijde rechten voorbehouden.** Het is niet toegestaan om deze handleiding of gedeelten ervan over te nemen, te kopiëren, te vertalen, te bewerken en op te slaan op een elektronisch medium zonder voorafgaande schriftelijke toestemming van de rechthebbende.

# MODE D'EMPLOI

## 1. Introduction

### Aux résidents de l'Union européenne

#### Informations environnementales importantes concernant ce produit



Cette icône sur l'appareil ou l'emballage indique que l'élimination d'un appareil en fin de vie peut polluer l'environnement. Ne pas jeter cet appareil (ni les piles) parmi les déchets municipaux non sujets au tri sélectif; une déchetterie traitera l'appareil en question. Renvoyer l'appareil à votre fournisseur ou à un service de recyclage local. Il convient de respecter la réglementation locale relative à la protection de l'environnement.

#### En cas de questions, contacter les autorités locales pour élimination.

Nous vous remercions de votre achat ! Lire attentivement le présent mode d'emploi avant la mise en service de l'appareil. Si l'appareil a été endommagé pendant le transport, ne pas l'installer et consulter votre revendeur.

## 2. Consignes de sécurité

	Être prudent lors de l'installation: toucher un câble sous tension peut causer des électrochocs mortels.
	Toujours débrancher l'appareil s'il n'est pas utilisé ou avant le nettoyage ou l'entretien. Tirer sur la fiche pour débrancher l'appareil; non pas sur le câble.
	<b>Utiliser cet appareil uniquement à l'intérieur.</b> Protéger de la pluie, de l'humidité et des projections d'eau. Ne jamais placer d'objets contenant du liquide sur l'appareil.
	Garder cet appareil hors de la portée des enfants et des personnes non autorisées.
	<b>Attention:</b> l'appareil chauffe pendant l'usage.
	<b>Ne pas regarder directement dans la source lumineuse</b> , afin d'éviter les risques <ul style="list-style-type: none"> <li>• de crise d'épilepsie chez les personnes sujettes</li> <li>• d'aveuglement temporaire (aveuglement par éclair)</li> <li>• d'endommagement permanent (irréversible) de l'œil.</li> </ul>
	Il n'y a aucune pièce réparable par l'utilisateur dans l'appareil. Commander des pièces de rechange éventuelles chez votre revendeur.

- S'assurer que la tension réseau ne dépasse pas la tension indiquée dans les spécifications.
- Le câble d'alimentation ne peut pas être serti ou endommagé. Demander à votre revendeur de le remplacer si nécessaire.
- Utiliser un câble de sécurité approprié pour fixer l'appareil (p. ex. VDLS7N ou VDLS8N).
- Installer l'appareil à une distance minimale de 0.5 m de tout objet ou produit inflammable ou explosif.
- Respecter une distance minimum de 0.5 m entre la sortie lumière de l'appareil et la surface illuminée.
- La température ambiante maximale s'élève à 40° C. Ne pas utiliser l'appareil à des températures plus élevées.

## 3. Directives générales

Se référer à la **garantie de service et de qualité Velleman®** en fin de ce mode d'emploi.



Protéger contre la poussière et les températures extrêmes. Veiller à ce que les fentes de ventilation ne soient pas bloquées. Pour une circulation d'air suffisante, laisser une distance minimale de 2,5cm entre l'appareil et tout autre objet.



Protéger cet appareil des chocs. Traiter l'appareil avec circonspection pendant l'opération.

- Se familiariser avec le fonctionnement de l'appareil avant de l'utiliser. Ne pas permettre aux personnes non qualifiées d'opérer cet appareil. La plupart des dégâts sont causés par un usage non professionnel de l'appareil.
- Toute modification est interdite pour des raisons de sécurité. Les dommages occasionnés par des modifications par le client ne tombent pas sous la garantie.
- N'utiliser l'appareil qu'à sa fonction prévue. Tout autre usage peut causer des courts-circuits, des brûlures, des électrochocs, d'explosions de lampe, des chutes, etc. Un usage impropre annule d'office la garantie.
- La garantie ne s'applique pas aux dommages survenus en négligeant certaines directives de cette notice et votre revendeur déclinera toute responsabilité pour les problèmes et les défauts qui en résultent.
- Les LED et l'usure mécanique ne tombent pas sous la garantie.
- Confier l'installation et l'entretien à un technicien qualifié.
- Ne pas brancher immédiatement l'appareil après exposition à des variations de température. Afin d'éviter des dommages, attendre jusqu'à ce que l'appareil ait atteint la température ambiante.
- Cet appareil a été développé pour un usage professionnel dans des discothèques, des théâtres, etc.
- Un effet lumineux n'est pas conçu pour une opération continue: introduire fréquemment une pause pour prolonger la vie de l'appareil.
- Transporter l'appareil dans son emballage d'origine.
- Garder ce mode d'emploi pour toute référence ultérieure.

## 4. Caractéristiques

Notre jeu de LED pin est un sac en plastique facile à transporter comprenant: 6 spots LED pin, un IRC et des filtres de couleur. Le pied magnétique unique est compatible avec la plupart des surfaces métalliques. Allumage sans fil ou opération via IRC

- livré avec une batterie au lithium rechargeable pour une utilisation sans fil
- le pied magnétique est compatible avec la plupart des surfaces métalliques, pas de collier supplémentaire requis
- la pince à poutrelle avec l'œil du boulon attache facilement aux supports de plafonds suspendus, garantissant une installation et une gestion du câblage rapide et facile
- bouton ON/OFF ou réglé par IRC (inclus)
- plusieurs effets de lumière: filtres de couleurs inclus (blanc chaud, rouge, vert, bleu et jaune)

## 5. Description

Se référer aux illustrations en page 2 de ce mode d'emploi.

<b>1</b>	pied pivotant panoramique
<b>2</b>	boucle de sécurité
<b>3</b>	câble de sécurité (non incl.)
<b>4</b>	pince à poutrelle
<b>5</b>	pied magnétique

<b>6</b>	barre de montage
<b>7</b>	interrupteur ON/OFF
<b>8</b>	alimentation DC
<b>9</b>	bouton de réglage d'inclinaison

## 6. Emploi

### 6.1 Allumer le spot pin

Les spots sont alimentés par une alimentation externe avec portée automatique et une tension d'entrée de 100 à 240 VCA. Le voltage de sortie est 8.4 VCC, 600 mA.

### 6.2 Chargement

Les spots fonctionnent sans fil grâce à la batterie lithium rechargeable (interne). Pour charger la batterie, débrancher les spots et simplement brancher l'alimentation externe.

Le voyant de l'alimentation externe devient rouge lorsque la batterie est en charge et vert lorsque la batterie est complètement chargée.

La durée de fonctionnement maximale à usage normal est de 6 heures, le temps de recharge normale est de 6,5 heures.



Pour une durée de vie de la batterie optimale, charger la batterie 24 h avant la première utilisation.

### 6.3 Télécommande IR (IRC)

**Note:** Orienter l'IRC directement vers le récepteur.

touche	fonction
<b>BLACKOUT</b>	extinction totale
<b>+/-</b>	puissance du niveau 1 à 5
<b>W</b>	puissance max.

### 6.4 Changer les filtres colorés

Les spots peuvent être équipés de différents filtres. Pour appliquer les filtres:

1. Presser doucement l'anneau devant la lentille. Retirer l'anneau.
2. Placer le filtre de la couleur désirée sur le côté convexe face à l'extérieur.
3. Presser doucement l'anneau et le placer devant le filtre. Relâcher.



## 7. Nettoyage et entretien

- Serrer les écrous et les vis et vérifier qu'ils ne rouillent pas.
- Le boîtier, les lentilles, les supports de montage et la construction portante (p.ex. plafond, suspension, poutrage) ne peuvent pas être déformés, adaptés ou bricolés; p. ex. ne pas forer de trous additionnels dans un support, ne pas déplacer les connexions etc.
- Les parties mécaniques mobiles ne peuvent pas être usées ou bouger de manière irrégulière.
- Les câbles d'alimentation électriques ne peuvent pas être endommagés. Un technicien qualifié doit réviser l'appareil.
- Débrancher l'appareil avant de le nettoyer. Laisser refroidir l'appareil.
- Essuyer régulièrement l'appareil avec un chiffon humide non pelucheux. Éviter l'usage d'alcool et de solvants.
- Ne jamais immerger l'appareil dans un liquide.
- Il n'y a aucune pièce réparable par l'utilisateur.
- Commander des pièces de rechange éventuelles chez votre revendeur.

## 8. Spécifications techniques

alimentation	100-240 VCA, 50/60 Hz
consommation	8,4W
source lumineuse	1 x 3W LED blanc froid
température de la couleur	7000 K
angle de rayonnement	5°
angle de champ	12,7°
indice IP	IP33

**VDLLBPS6**

dimensions	set complet	800 x 310 x 85 mm
	spot	195 x Ø 90 mm (support incl.)
poids	set complet	3,5 kg
	spot	0.34 kg

**N'employer cet appareil qu'avec des accessoires d'origine. La SA Velleman ne peut, dans la mesure conforme au droit applicable être tenue responsable des dommages ou lésions (directs ou indirects) pouvant résulter de l'utilisation de cet appareil. Pour plus d'information concernant cet article et la dernière version de ce mode d'emploi, visiter notre site web [www.hqpower.eu](http://www.hqpower.eu). Toutes les informations présentées dans ce mode d'emploi peuvent être modifiées sans notification préalable.**

**© DROITS D'AUTEUR**

**SA Velleman est l'ayant droit des droits d'auteur de ce mode d'emploi. Tous droits mondiaux réservés.** Toute reproduction, traduction, copie ou diffusion, intégrale ou partielle, du contenu de ce mode d'emploi par quelque procédé ou sur tout support électronique que ce soit est interdite sans l'accord préalable écrit de l'ayant droit.

# MANUAL DEL USUARIO

## 1. Introducción

### A los ciudadanos de la Unión Europea

#### Importantes informaciones sobre el medio ambiente concerniente a este producto









Este símbolo en este aparato o el embalaje indica que, si tira las muestras inservibles, podrían dañar el medio ambiente. No tire este aparato (ni las pilas, si las hubiera) en la basura doméstica; debe ir a una empresa especializada en reciclaje. Devuelva este aparato a su distribuidor o a la unidad de reciclaje local. Respete las leyes locales en relación con el medio ambiente.

#### Si tiene dudas, contacte con las autoridades locales para residuos.

¡Gracias por elegir HQPower™! Lea atentamente las instrucciones del manual antes de usar el aparato. Si ha sufrido algún daño en el transporte no lo instale y póngase en contacto con su distribuidor.



## 2. Instrucciones de seguridad

	Cuidado durante la instalación: puede sufrir una peligrosa descarga eléctrica al tocar un cable conectado a la red eléctrica
	Desconecte siempre el aparato de la red eléctrica si no va a usarlo durante un largo período de tiempo y antes de su limpieza o mantenimiento. Tire siempre del enchufe para desconectar el cable de red, nunca del propio cable.
	<b>Utilice el aparato sólo en interiores.</b> No exponga este equipo a lluvia, humedad ni a ningún tipo de salpicadura o goteo. Nunca ponga un objeto con líquido en el aparato.
	Mantenga el aparato lejos del alcance de personas no capacitadas y niños.
	<b>Cuidado:</b> el aparato se calienta durante el uso.
	<b>No mire directamente a la fuente de luz</b> porque esto podría causar <ul style="list-style-type: none"> <li>• un ataque epiléptico en personas sensibles</li> <li>• pérdida temporal de la vista (por deslumbramiento)</li> <li>• daños irreversibles en los ojos.</li> </ul>
	El usuario no habrá de efectuar el mantenimiento de ninguna pieza. Contacte con su distribuidor si necesita piezas de recambio.

- Asegúrese de que la tensión de red no sea mayor que la tensión indicada en las especificaciones.
- No aplaste el cable de alimentación y protéjalo contra posibles daños. Si es necesario, pida a su distribuidor reemplazar el cable de alimentación.
- Fije el aparato con un cable de seguridad adecuado (p.ej. VDLS7N o VDLS8N).
- Instale el aparato a una distancia mínima de 0.5 m de cualquier objeto o producto inflamable o explosivo.
- Respete una distancia de mín. 0.5m entre la salida de luz y el área iluminada.
- La temperatura ambiente máx. es 40° C. No utilice el aparato a temperaturas más altas.

## 3. Normas generales

Véase la **Garantía de servicio y calidad Velleman®** al final de este manual del usuario.

	No exponga este equipo a polvo ni temperaturas extremas. Asegúrese de que los orificios de ventilación no estén bloqueados. Deje una distancia de mín. 2.5 cm entre el aparato y cualquier otro objeto para asegurar una ventilación suficiente.
	Proteja el aparato contra choques y golpes. Evite usar excesiva fuerza durante el manejo y la instalación.

- Familiarícese con el funcionamiento del aparato antes de utilizarlo. Sólo personas cualificadas pueden manejar este aparato. La mayoría de los daños son causados por un uso inadecuado.
- Por razones de seguridad, las modificaciones no autorizadas del aparato están prohibidas. Los daños causados por modificaciones no autorizadas, no están cubiertos por la garantía.
- Utilice sólo el aparato para las aplicaciones descritas en este manual a fin de evitar p.ej. cortocircuitos, quemaduras, descargas eléctricas, etc. Su uso incorrecto anula la garantía completamente.
- Los daños causados por descuido de las instrucciones de seguridad de este manual invalidarán su garantía y su distribuidor no será responsable de ningún daño u otros problemas resultantes.
- El desgaste mecánico y los LEDs no están cubiertos por la garantía.
- La instalación y el mantenimiento deben ser realizados por un técnico cualificado.
- No conecte el aparato si ha estado expuesto a grandes cambios de temperatura. Espere hasta que el aparato llegue a la temperatura ambiente.
- Este aparato ha sido diseñado para uso profesional en una discoteca, un teatro, etc.
- No ha sido diseñado para un uso ininterrumpido. Introduzca frecuentemente una pausa para prolongar la vida del aparato.
- Transporte el aparato en su embalaje original.
- Guarde este manual del usuario para cuando necesite consultarlo.

## 4. Características

El juego de iluminación LED incluye una funda de transporte, 6 focos LED Pin Spot que funcionan con batería, un cargador, un mando a distancia IR y filtros de color. Es posible fijar la base metálica a casi cualquier superficie de metal. Es posible controlar los focos con el mando a distancia IR.

- incluye una batería Li-Ion para un funcionamiento inalámbrico
- es posible fijar la base metálica a casi cualquier superficie de metal, no se necesitan abrazaderas adicionales
- fácil y rápida instalación sin cables gracias a la pinza de tijera que ha sido diseñada para vigas de acero y tubos
- se controla con el botón ON/OFF o el mando a distancia IR (incl.)
- es posible crear diferentes efectos con los filtros de color incluidos (blanco cálido, rojo, verde azul y amarillo)

## 5. Descripción

Véase las figuras en la página 2 de este manual del usuario.

<b>1</b>	base giratoria para ajustar el movimiento PAN
<b>2</b>	ojete
<b>3</b>	cable de seguridad (no incl.)
<b>4</b>	pinza de tijera
<b>5</b>	base magnética

<b>6</b>	soporte
<b>7</b>	interruptor ON/OFF
<b>8</b>	entrada de alimentación DC
<b>9</b>	botón para ajustar el ángulo de inclinación

## 6. Funcionamiento

### 6.1 Activar los focos Pin Spot

Los focos funcionan con una sola alimentación externa con ajuste de rango automático y una tensión de entrada de 100 a 240 VAC. La tensión de salida es 8.4 VDC, 600 mA.

### 6.2 Recargar

Es posible controlar los focos de manera inalámbrica gracias a la batería de Li-Ion. Para recargar la batería, desactive los focos y conéctelos al cargador.

El LED rojo se ilumina durante la recarga y se vuelve verde en cuanto la batería esté completamente cargada.

El tiempo de funcionamiento máx. durante un uso normal es de 6 horas, el tiempo de recarga normal es de 6.5 horas.



Para una duración de vida óptima, recargue la batería durante 24 horas antes de la primera puesta en marcha.

### 6.3 El mando a distancia IR

**Observación:** Apunte el mando a distancia al receptor.

tecla	función
<b>BLACKOUT</b>	blackout
<b>+/-</b>	potencia de 1 a 5
<b>W</b>	potencia máx.

### 6.4 Cambiar los filtros de color

Es posible fijar filtros de color a los focos. Fijar un filtro de color:

1. Apriete el anillo delante de la lente cuidadosamente. Quite el anillo.
2. Ponga el filtro de color deseado con la cara convexa hacia fuera.
3. Luego, vuelva a apretar el anillo cuidadosamente y instálelo delante del filtro de color. Suéltelo.



## 7. Limpieza y mantenimiento

- Apriete bien las tuercas y los tornillos y verifique que no hay señales de oxidación.
- No modifique la caja, los soportes y las ópticas p.ej. no taladre agujeros adicionales en un soporte o no modifique las conexiones, etc.
- Las partes móviles no pueden mostrar ningún rastro de desgaste y deben estar bien equilibradas.
- No dañe los cables de alimentación. Contacte con un técnico especializado para instalar el aparato. El mantenimiento debe ser realizado por un técnico cualificado.
- Desconecte el aparato de toda fuente antes de limpiarlo. Deje que el aparato se enfríe.
- Limpie el aparato regularmente con un paño húmedo sin pelusas. No utilice alcohol ni disolventes.
- Nunca sumerja el aparato en un líquido.
- El usuario no habrá de efectuar el mantenimiento de ninguna pieza.
- Contacte con su distribuidor si necesita piezas de recambio.

## 8. Especificaciones

alimentación	100-240 VAC, 50/60 Hz	
consumo	8,4W	
fuelle de luz	1 x LED de 3 W, blanco frío	
temperatura del color	7000 K	
ángulo del haz	5°	
ángulo	12,7°	
grado de protección IP	IP33	
dimensiones	juego completo	800 x 310 x 85 mm
	foco	195 x Ø 90 mm (soporte incl.)



## VDLLBPS6

peso	juego completo	3,5 kg
	foco	0.34 kg

**Utilice este aparato sólo con los accesorios originales. Velleman NV no será responsable de daños ni lesiones causados por un uso (indebido) de este aparato. Para más información sobre este producto y la versión más reciente de este manual del usuario, visite nuestra página [www.hqpower.eu](http://www.hqpower.eu). Se pueden modificar las especificaciones y el contenido de este manual sin previo aviso.**

### © DERECHOS DE AUTOR

**Velleman NV dispone de los derechos de autor para este manual del usuario. Todos los derechos mundiales reservados.** Está estrictamente prohibido reproducir, traducir, copiar, editar y guardar este manual del usuario o partes de ello sin previo permiso escrito del derecho habiente.

# BEDIENUNGSANLEITUNG

## 1. Einführung

An alle Einwohner der Europäischen Union

**Wichtige Umweltinformationen über dieses Produkt**



Dieses Symbol auf dem Produkt oder der Verpackung zeigt an, dass die Entsorgung dieses Produktes nach seinem Lebenszyklus der Umwelt Schaden zufügen kann. Entsorgen Sie die Einheit (oder verwendeten Batterien) nicht als unsortiertes Hausmüll; die Einheit oder verwendeten Batterien müssen von einer spezialisierten Firma zwecks Recycling entsorgt werden. Diese Einheit muss an den Händler oder ein örtliches Recycling-Unternehmen retourniert werden. Respektieren Sie die örtlichen Umweltvorschriften.

**Falls Zweifel bestehen, wenden Sie sich für Entsorgungsrichtlinien an Ihre örtliche Behörde.**

Vielen Dank, dass Sie sich für HQPower™ entschieden haben! Lesen Sie diese Bedienungsanleitung vor Inbetriebnahme sorgfältig durch. Überprüfen Sie, ob Transportschäden vorliegen. Sollte dies der Fall sein, verwenden Sie das Gerät nicht und wenden Sie sich an Ihren Händler.

## 2. Sicherheitshinweise

	Seien Sie während der Installation des Gerätes sehr vorsichtig: das Berühren von unter Spannung stehenden Leitungen könnte zu lebensgefährlichen elektrischen Schlägen führen.
	Trennen Sie das Gerät bei Nichtbenutzung und vor jeder Reinigung vom Netz. Fassen Sie dazu den Netzstecker an der Grifffläche an und ziehen Sie nie an der Netzleitung.
	<b>Verwenden Sie das Gerät nur im Innenbereich.</b> Schützen Sie das Gerät vor Regen und Feuchte. Setzen Sie das Gerät keiner Flüssigkeit wie z.B. Tropf- oder Spritzwasser, aus. Stellen Sie keine mit Flüssigkeit befüllten Gegenstände auf das Gerät.
	Halten Sie Kinder und Unbefugte vom Gerät fern.
	<b>Achtung:</b> Das Gerät wird während des Gebrauchs sehr heiß.
	<b>Blicken Sie nicht direkt in die Lichtquelle,</b> um Folgendes zu vermeiden <ul style="list-style-type: none"> <li>• epileptische Anfälle bei empfindlichen Menschen</li> <li>• kurzzeitige Sehstörungen (Blitze)</li> <li>• permanente und unwiderrufliche Augenschäden</li> </ul>
	Es gibt keine zu wartenden Teile. Bestellen Sie eventuelle Ersatzteile bei Ihrem Fachhändler.

- Vergewissern Sie sich, dass die anzuschließende Netzspannung nicht höher ist als die Netzspannung beschrieben in dieser Bedienungsanleitung.
- Achten Sie darauf, dass die Netzleitung nicht gequetscht werden kann. Bei Beschädigungen soll eine Fachkraft das Kabel ersetzen.
- Sichern Sie die Montage mit einem geeigneten Sicherheitsfangseil (z.B. VDLS7N oder VDLS8N).
- Sorgen Sie für einen Abstand von min. 0.5 m zwischen dem Gerät und entflammaren und explosiven Gegenständen oder Stoffen.
- Beachten Sie eine minimale Entfernung von 0.5 m zwischen der Lichtausbeute und irgendeiner beleuchteten Fläche.
- Die max. Umgebungstemperatur ist 40° C. Verwenden Sie das Gerät nicht bei höheren Temperaturen.

### 3. Allgemeine Richtlinien

Siehe **Velleman® Service- und Qualitätsgarantie** am Ende dieser Bedienungsanleitung.



Schützen Sie das Gerät vor Staub. Schützen Sie das Gerät vor extremen Temperaturen. Beachten Sie, dass die Lüftungsschlitze nicht blockiert werden. Beachten Sie eine minimale Entfernung von 2.5 cm zwischen dem Gerät und jedem anderen Gegenstand.



Vermeiden Sie Erschütterungen. Vermeiden Sie rohe Gewalt während der Installation und Bedienung des Gerätes.

- Nehmen Sie das Gerät erst in Betrieb, nachdem Sie sich mit seinen Funktionen vertraut gemacht haben. Lassen Sie das Gerät nicht von Personen bedienen, die sich nicht mit dem Gerät auskennen. Meist ist die Beschädigung des Gerätes das Ergebnis von unfachmännischer Bedienung.
- Eigenmächtige Veränderungen sind aus Sicherheitsgründen verboten. Bei Schäden verursacht durch eigenmächtige Änderungen erlischt der Garantieanspruch.
- Verwenden Sie das Gerät nur für Anwendungen beschrieben in dieser Bedienungsanleitung. Jede andere Verwendung ist mit Gefahren wie Kurzschluss, Brandwunden, elektrischem Schlag, usw. verbunden. Sonst kann dies zu Schäden am Produkt führen und erlischt der Garantieanspruch.
- Bei Schäden, die durch Nichtbeachtung der Bedienungsanleitung verursacht werden, erlischt der Garantieanspruch. Für daraus resultierende Folgeschäden übernimmt der Hersteller keine Haftung.
- Die LEDs und mechanische Abnutzung fallen nicht unter die Garantie.
- Lassen Sie dieses Gerät von einem Fachmann installieren und warten.
- Das Gerät bei Temperaturschwankungen nicht sofort einschalten. Schützen Sie das Gerät vor Beschädigung, indem Sie es ausgeschaltet lassen bis es die Zimmertemperatur erreicht hat.
- Dieses Gerät wurde für den professionellen Einsatz auf Bühnen, in Discotheken, Theatern, usw. entworfen.
- Das Gerät eignet sich nicht für permanenten Betrieb: eine regelmäßige Pause verlängert die Lebensdauer.
- Verwenden Sie die Originalverpackung, wenn das Gerät transportiert werden soll.
- Bewahren Sie diese Bedienungsanleitung für künftige Einsichtnahme auf.

### 4. Eigenschaften

Das LED-Lichtset enthält eine einfach zu transportieren Tragetasche, 6 batteriebetriebene LED-Punktstrahler, ein Ladegerät, eine IR-Fernbedienung und Farbfilter. Der Magnetfuß kann an fast jeder Metalloberfläche befestigt werden. Die Punktstrahler können über die IR-Fernbedienung angesteuert werden.

- Lieferung mit einer Li-Ion-Akku für einen drahtlosen Betrieb
- der Magnetfuß kann an fast jeder Oberfläche aus Metall befestigt werden, Sie brauchen keine zusätzlichen Schellen
- schnelle und einfache Installation ohne Kabel dank der Trägerklemme für Stahlträger und Rohre
- lässt sich über den EIN/AUS-Schalter oder die IR-Fernbedienung ansteuern
- es können verschiedene Effekte mit den mitgelieferten Farbfiltern (warmweiß, rot, grün, blau und gelb) kreiert werden

### 5. Beschreibung

Siehe Abbildungen, Seite 2 dieser Bedienungsanleitung.

<b>1</b>	drehbarer Fuß, zum Einstellen der Schwenkbewegung (PAN)
<b>2</b>	Öse
<b>3</b>	Sicherheitskabel (nicht mitgeliefert)
<b>4</b>	Trägerklemme
<b>5</b>	Magnetfuß

<b>6</b>	Halterung
<b>7</b>	EIN/AUS-Schalter
<b>8</b>	DC-Netzeingang
<b>9</b>	Knopf zum Einstellen des Neigungswinkels

## 6. Anwendung

### 6.1 Die Punktstrahler einschalten

Die Punktstrahler werden mit einer externen Stromversorgung mit automatischer Bereichseinstellung und einer Eingangsspannung von 100 bis 240 VAC versorgt. Die Ausgangsspannung beträgt 8.4 VDC, 600 mA.

### 6.2 Laden

Die Punktstrahler können dank der internen wieder aufladbarer Lithium-Akku drahtlos angesteuert werden. Um die Batterie zu laden, schalten Sie die Punktstrahler aus und verbinden Sie diese mit dem Ladegerät.

Die LED des Ladegerätes leuchtet während des Aufladens rot und leuchtet grün wenn die Batterie geladen ist.

Die max. Betriebsdauer bei normaler Anwendung ist 6 Stunden, die Aufladezeit 6.5 Stunden.



Um die Lebensdauer Ihrer Batterie zu verlängern, laden Sie diese vor der ersten Inbetriebnahme 24 Stunden.

### 6.3 Die IR-Fernbedienung

**Bemerkung:** Richten Sie die IR-Fernbedienung direkt auf den Empfänger.

Taste	Funktion
<b>BLACKOUT</b>	Ausschaltung
<b>+/-</b>	Leistung von 1 bis 5
<b>W</b>	max. Leistung

### 6.4 Die Farbfilter ändern

Die Farbfilter können an den Punktstrahlern befestigt werden. Um einen Farbfilter zu befestigen:

1. Drücken Sie vorsichtig auf den Ring vor der Linse. Entfernen Sie den Ring.
2. Installieren Sie den gewünschten Farbfilter mit der konvexen Seite nach außen.
3. Drücken Sie den Ring wieder vorsichtig und installieren Sie ihn vor dem Farbfilter. Lassen Sie los.



## 7. Reinigung und Wartung

- Alle verwendeten Schrauben müssen fest angespannt werden und dürfen keine Rostspuren zeigen.
- Das Gehäuse, die Linsen, die Montagebügel und der Montageort (z.B. Decke oder Gebinde) dürfen nicht angepasst werden, z.B. bohren Sie keine zusätzlichen Löcher in Montagebügeln, verändern Sie die Anschlüsse nicht, usw.
- Mechanisch bewegende Teile dürfen keine Spuren von Abnutzung aufweisen.
- Sorgen Sie dafür, dass die Netzkabel nicht beschädigt sind. Lassen Sie das Gerät von einer Fachkraft installieren.
- Trennen Sie das Gerät vom Netz ehe Sie mit den Servicearbeiten anfangen. Lassen Sie das Gerät abkühlen.
- Verwenden Sie zur Reinigung ein feuchtes, fusselfreies Tuch. Verwenden Sie auf keinen Fall Alkohol oder irgendwelche Lösungsmittel.
- Tauchen Sie das Gerät nicht ein.
- Es gibt keine zu wartenden Teile.
- Bestellen Sie eventuelle Ersatzunterteile bei Ihrem Fachhändler.

## 8. Technische Daten

Stromversorgung	100-240 VAC, 50/60 Hz	
Stromverbrauch	8,4W	
Lichtquelle	1 x 3 W-LED, kaltweiß	
Farbtemperatur	7000 K	
Abstrahlwinkel	5°	
Winkel	12,7°	
IP-Schutzart	IP33	
Abmessungen	das ganze Set	800 x 310 x 85 mm
	Punktstrahler	195 x Ø 90 mm (mit Halterung)
Gewicht	das ganze Set	3,5 kg
	Punktstrahler	0.34 kg

**Verwenden Sie dieses Gerät nur mit originellen Zubehörteilen. Velleman NV übernimmt keine Haftung für Schaden oder Verletzungen bei (falscher) Anwendung dieses Gerätes. Für mehr Informationen zu diesem Produkt und die neueste Version dieser Bedienungsanleitung, siehe [www.hqpower.eu](http://www.hqpower.eu). Alle Änderungen ohne vorherige Ankündigung vorbehalten.**

### © URHEBERRECHT

**Velleman NV besitzt das Urheberrecht für diese Bedienungsanleitung. Alle weltweiten Rechte vorbehalten.** Ohne vorherige schriftliche Genehmigung des Urhebers ist es nicht gestattet, diese Bedienungsanleitung ganz oder in Teilen zu reproduzieren, zu kopieren, zu übersetzen, zu bearbeiten oder zu speichern.

**Velleman® Service and Quality Warranty**

Since its foundation in 1972, Velleman® acquired extensive experience in the electronics world and currently distributes its products in over 85 countries.

All our products fulfil strict quality requirements and legal stipulations in the EU. In order to ensure the quality, our products regularly go through an extra quality check, both by an internal quality department and by specialized external organisations. If, all precautionary measures notwithstanding, problems should occur, please make appeal to our warranty (see guarantee conditions).

**General Warranty Conditions Concerning Consumer Products (for EU):**

• All consumer products are subject to a 24-month warranty on production flaws and defective material as from the original date of purchase.

• Velleman® can decide to replace an article with an equivalent article, or to refund the retail value totally or partially when the complaint is valid and a free repair or replacement of the article is impossible, or if the expenses are out of proportion.

You will be delivered a replacing article or a refund at the value of 100% of the purchase price in case of a flaw occurred in the first year after the date of purchase and delivery, or a replacing article at 50% of the purchase price or a refund at the value of 50% of the retail value in case of a flaw occurred in the second year after the date of purchase and delivery.

**• Not covered by warranty:**

- all direct or indirect damage caused after delivery to the article (e.g. by oxidation, shocks, falls, dust, dirt, humidity...), and by the article, as well as its contents (e.g. data loss), compensation for loss of profits;

- consumable goods, parts or accessories that are subject to an aging process during normal use, such as batteries (rechargeable, non-rechargeable, built-in or replaceable), lamps, rubber parts, drive belts... (unlimited list);

- flaws resulting from fire, water damage, lightning, accident, natural disaster, etc....;

- flaws caused deliberately, negligently or resulting from improper handling, negligent maintenance, abusive use or use contrary to the manufacturer's instructions;

- damage caused by a commercial, professional or collective use of the article (the warranty validity will be reduced to six (6) months when the article is used professionally);

- damage resulting from an inappropriate packing and shipping of the article;

- all damage caused by modification, repair or alteration performed by a third party without written permission by Velleman®.

• Articles to be repaired must be delivered to your Velleman® dealer, solidly packed (preferably in the original packaging), and be completed with the original receipt of purchase and a clear flaw description.

• Hint: In order to save on cost and time, please reread the manual and check if the flaw is caused by obvious causes prior to presenting the article for repair. Note that returning a non-defective article can also involve handling costs.

• Repairs occurring after warranty expiration are subject to shipping costs.

• The above conditions are without prejudice to all commercial warranties.

**The above enumeration is subject to modification according to the article (see article's manual).**

**Velleman® service- en kwaliteitsgarantie**

Velleman® heeft sinds zijn oprichting in 1972 een ruime ervaring opgebouwd in de elektronica-wereld en verdeelt op dit moment producten in meer dan 85 landen. Al onze producten beantwoorden aan strikte kwaliteitseisen en aan de wettelijke bepalingen geldig in de EU. Om de kwaliteit te waarborgen, ondergaan onze producten op regelmatige tijdstippen een extra kwaliteitscontrole, zowel door onze eigen kwaliteitsafdeling als door externe gespecialiseerde organisaties. Mocht er ondanks deze voorzorgen toch een probleem optreden, dan kunt u steeds een beroep doen op onze waarborg (zie waarborgvoorwaarden).

**Algemene waarborgvoorwaarden consumentengoederen (voor Europese Unie):**

• Op alle consumentengoederen geldt een garantietermijn van 24 maanden op productie- en materiaalfouten en dit vanaf de oorspronkelijke aankoopdatum.

• Indien de klacht gegrond is en een gratis reparatie of vervanging van een artikel onmogelijk is of indien de kosten hiervoor buiten verhouding zijn, kan Velleman® beslissen het desbetreffende artikel te vervangen door een gelijkwaardig artikel of de aankoopsom van het artikel gedeeltelijk of volledig terug te betalen. In dat geval krijgt u een vervangend product of terugbetaling ter waarde van 100% van de aankoopsom bij ontdekking van een gebrek tot één jaar na aankoop en

levering, of een vervangend product tegen 50% van de kostprijs of terugbetaling van 50 % bij ontdekking na één jaar tot 2 jaar.

**• Valt niet onder waarborg:**

- alle rechtstreekse of onrechtstreekse schade na de levering veroorzaakt aan het toestel (bv. door oxidatie, schokken, val, stof, vuil, vocht...), en door het toestel, alsook zijn inhoud (bv. verlies van data), verderging voor eventuele winstderving.

- verbruiksgoederen, onderdelen of hulpstukken die onderhevig zijn aan veroudering door normaal gebruik zoals bv. batterijen (zowel oplaadbare als niet-oplaadbare, ingebouwd of vervangbaar), lampen, rubberen onderdelen, aandrijfriemen... (onbeperkte lijst).

- defecten ten gevolge van brand, waterschade, bliksem, ongevallen, natuurrampen, enz.

- defecten veroorzaakt door opzet, nalatigheid of door een onoordkundige behandeling, slecht onderhoud of abnormaal gebruik of gebruik van het toestel strijdig met de voorschriften van de fabrikant.

- schade ten gevolge van een commercieel, professioneel of collectief gebruik van het apparaat (bij professioneel gebruik wordt de garantietermijn herleid tot 6 maanden).

- schade veroorzaakt door onvoldoende bescherming bij transport van het apparaat.

- alle schade door wijzigingen, reparaties of modificaties uitgevoerd door derden zonder toestemming van Velleman®.

• Toestellen dienen ter reparatie aangeboden te worden bij uw Velleman®-verdelers. Het toestel dient verzegeld te zijn van het oorspronkelijke aankoopbewijs. Zorg voor een degelijke verpakking (bij voorkeur de originele verpakking) en voeg een duidelijke foutomschrijving bij.

• Tip: alvorens het toestel voor reparatie aan te bieden, kijk nog eens na of er geen voor de hand liggende reden is waarom het toestel niet naar behoren werkt (zie handleiding). Op deze wijze kunt u kosten en tijd besparen. Denk eraan dat er ook voor niet-defecte toestellen een kost voor controle aangerekend kan worden.

• Bij reparaties buiten de waarborgperiode zullen transportkosten aangerekend worden.

• Elke commerciële garantie laat deze rechten onverminderd.

**Bovenstaande opsomming kan eventueel aangepast worden naargelang de aard van het product (zie handleiding van het betreffende product).**

**Garantie de service et de qualité Velleman®**

Depuis 1972, Velleman® a gagné une vaste expérience dans le secteur de l'électronique et est actuellement distributeur dans plus de 85 pays.

Tous nos produits répondent à des exigences de qualité rigoureuses et à des dispositions légales en vigueur dans l'UE. Afin de garantir la qualité, nous soumettons régulièrement nos produits à des contrôles de qualité supplémentaires, tant par notre propre service qualité que par un service qualité externe. Dans le cas improbable d'un défaut malgré toutes les précautions, il est possible d'invoquer notre garantie (voir les conditions de garantie).

**Conditions générales concernant la garantie sur les produits grand public (pour l'UE) :**

• tout produit grand public est garanti 24 mois contre tout vice de production ou de matériaux à dater du jour d'acquisition effective ;

• si la plainte est justifiée et que la réparation ou le remplacement d'un article est jugé impossible, ou lorsque les coûts s'avèrent disproportionnés, Velleman® s'autorise à remplacer ledit article par un article équivalent ou à rembourser la totalité ou une partie du prix d'achat.

Le cas échéant, il vous sera consenti un article de remplacement ou le remboursement complet du prix d'achat lors d'un défaut dans un délai de 1 an après l'achat et la livraison, ou un article de remplacement moyennant 50% du prix d'achat ou le remboursement de 50% du prix d'achat lors d'un défaut après 1 à 2 ans.

**• sont par conséquent exclus :**

- tout dommage direct ou indirect survenu à l'article après livraison (p.ex. dommage lié à l'oxydation, choc, chute, poussière, sable, impureté...) et provoqué par l'appareil, ainsi que son contenu (p.ex. perte de données) et une indemnisation éventuelle pour perte de revenus ;

- toute pièce ou accessoire nécessitant un remplacement causé par un usage normal comme p.ex. piles (rechargeables comme non rechargeables, intégrées ou remplaçables), ampoules, pièces en caoutchouc, courroies... (liste illimitée) ;

- tout dommage qui résulte d'un incendie, de la foudre, d'un accident, d'une catastrophe naturelle, etc. ;

- out dommage provoqué par une négligence, volontaire ou non, une utilisation ou un entretien incorrect, ou une utilisation de l'appareil contraire aux prescriptions du fabricant ;

- tout dommage à cause d'une utilisation commerciale, professionnelle ou collective de l'appareil (la période de garantie sera réduite à 6 mois lors d'une utilisation professionnelle);

- tout dommage à l'appareil qui résulte d'une utilisation incorrecte ou différente que celle pour laquelle il a été initialement prévu comme décrit dans la notice;

- tout dommage engendré par un retour de l'appareil emballé dans un conditionnement non ou insuffisamment protégé.

- toute réparation ou modification effectuée par une tierce personne sans l'autorisation explicite de SA Velleman®; - frais de transport de et vers Velleman® si l'appareil n'est plus couvert sous la garantie.

• toute réparation sera fournie par l'endroit de l'achat. L'appareil doit nécessairement être accompagné du bon d'achat d'origine et être dûment conditionné (de préférence dans l'emballage d'origine avec mention du défaut);

• tuyau; il est conseillé de consulter la notice et de contrôler câbles, piles, etc. avant de retourner l'appareil. Un appareil retourné jugé défectueux qui s'avère en bon état de marche pourra faire l'objet d'une note de frais à charge du consommateur;

• une réparation effectuée en-dehors de la période de garantie fera l'objet de frais de transport;

• toute garantie commerciale ne porte pas atteinte aux conditions susmentionnées.

**La liste susmentionnée peut être sujette à une complémentation selon le type de l'article et être mentionnée dans la notice d'emploi.**

**ES**

### **Garantía de servicio y calidad Velleman®**

Desde su fundación en 1972 Velleman® ha adquirido una amplia experiencia como distribuidor en el sector de la electrónica en más de 85 países. Todos nuestros productos responden a normas de calidad rigurosas y disposiciones legales vigentes en la UE. Para garantizar la calidad, sometemos nuestros productos regularmente a controles de calidad adicionales, tanto a través de nuestro propio servicio de calidad como de un servicio de calidad externo. En el caso improbable de que surgirían problemas a pesar de todas las precauciones, es posible recurrir a nuestra garantía (véase las condiciones de garantía).

### **Condiciones generales referentes a la garantía sobre productos de venta al público (para la Unión Europea):**

• Todos los productos de venta al público tienen un período de garantía de 24 meses contra errores de producción o errores en materiales desde la adquisición original;

• Si la queja está fundada y si la reparación o sustitución de un artículo no es posible, o si los gastos son desproporcionados, Velleman® autoriza reemplazar el artículo por un artículo equivalente o reembolsar la totalidad o una parte del precio de compra. En este caso, usted recibirá un artículo de recambio o el reembolso completo del precio de compra si encuentra algún fallo hasta un año después de la compra y entrega, o un artículo de recambio al 50% del precio de compra o el reembolso del 50% del precio de compra si encuentra un fallo después de 1 año y hasta los 2 años después de la compra y entrega.

### **Por consiguiente, están excluidos entre otras cosas:**

- todos los daños causados directa o indirectamente al aparato (p.ej. por oxidación, choques, caída,...) y a su contenido (p.ej. pérdida de datos) después de la entrega y causados por el aparato, y cualquier indemnización por posible pérdida de ganancias;

- partes o accesorios, que estén expuestos al desgaste causado por un uso normal, como por ejemplo baterías (tanto recargables como no recargables, incorporadas o reemplazables), bombillas, partes de goma, etc. (lista ilimitada);

- defectos causados por un incendio, daños causados por el agua, rayos, accidentes, catástrofes naturales, etc.;

- defectos causados a conciencia, descuido o por malos tratos, un mantenimiento inapropiado o un uso anormal del aparato contrario a las instrucciones del fabricante;

- daños causados por un uso comercial, profesional o colectivo del aparato (el período de garantía se reducirá a 6 meses con uso profesional);

- daños causados por un uso incorrecto o un uso ajeno al que está previsto el producto inicialmente como está descrito en el manual del usuario;

- daños causados por una protección insuficiente al transportar el aparato.

- daños causados por reparaciones o modificaciones efectuadas por una tercera persona sin la autorización explícita de Velleman®;

- se calcula gastos de transporte de y a Velleman® si el aparato ya no está cubierto por la garantía.

• Cualquier artículo que tenga que ser reparado tendrá que ser devuelto a su distribuidor Velleman®. Devuelva el aparato con la factura de compra original y transfórtele en un embalaje sólido (preferentemente el embalaje original). Incluya también una buena descripción del fallo;

• Consejo: Lea el manual del usuario y controle los cables, las pilas, etc. antes de devolver el aparato. Si no se encuentra un defecto en el artículo los gastos podrían correr a cargo del cliente;

• Los gastos de transporte correrán a carga del cliente para una reparación efectuada fuera del período de garantía.

• Cualquier gesto comercial no disminuye estos derechos.

**La lista previamente mencionada puede ser adaptada según el tipo de artículo (véase el manual del usuario del artículo en cuestión).**

**DE**

### **Velleman® Service- und Qualitätsgarantie**

Seit der Gründung in 1972 hat Velleman® sehr viel Erfahrung als Verteiler in der Elektronikwelt in über 85 Ländern aufgebaut.

Alle Produkte entsprechen den strengen Qualitätsforderungen und gesetzlichen Anforderungen in der EU. Um die Qualität zu gewährleisten werden unsere Produkte regelmäßig einer zusätzlichen Qualitätskontrolle unterworfen, sowohl von unserer eigenen Qualitätsabteilung als auch von externen spezialisierten Organisationen. Sollten, trotz aller Vorsichtsmaßnahmen, Probleme auftreten, nehmen Sie bitte die Garantie in Anspruch (siehe Garantiebedingungen).

### **Allgemeine Garantiebedingungen in Bezug auf Konsumgüter (für die Europäische Union):**

• Alle Produkte haben für Material- oder Herstellungsfehler eine Garantieperiode von 24 Monaten ab Verkaufsdatum.

• Wenn die Klage berechtigt ist und falls eine kostenlose Reparatur oder ein Austausch des Gerätes unmöglich ist, oder wenn die Kosten dafür unverhältnismäßig sind, kann Velleman® sich darüber entscheiden, dieses Produkt durch ein gleiches Produkt zu ersetzen oder die Kaufsumme ganz oder teilweise zurückzuzahlen. In diesem Fall erhalten Sie ein Ersatzprodukt oder eine Rückzahlung im Werte von 100% der Kaufsumme im Falle eines Defektes bis zu 1 Jahr nach Kauf oder Lieferung, oder Sie bekommen ein Ersatzprodukt im Werte von 50% der Kaufsumme oder eine Rückzahlung im Werte von 50 % im Falle eines Defektes im zweiten Jahr.

### **• Von der Garantie ausgeschlossen sind:**

- alle direkten oder indirekten Schäden, die nach Lieferung am Gerät und durch das Gerät verursacht werden (z.B. Oxidation, Stöße, Fall, Staub, Schmutz, Feuchtigkeit, ...), sowie auch der Inhalt (z.B. Datenverlust), Entschädigung für eventuellen Gewinnausfall.

- Verbrauchsgüter, Teile oder Zubehörteile, die durch normalen Gebrauch dem Verschleiß ausgesetzt sind, wie z.B. Batterien (nicht nur aufladbare, sondern auch nicht aufladbare, eingebaute oder ersetzbare), Lampen, Gummiteile, Treibriemen, usw. (unbeschränkte Liste).

- Schäden verursacht durch Brandschaden, Wasserschaden, Blitz, Unfälle, Naturkatastrophen, usw.

- Schäden verursacht durch absichtliche, nachlässige oder unsachgemäße Anwendung, schlechte Wartung, zweckentfremdete Anwendung oder Nichtbeachtung von Benutzerhinweisen in der Bedienungsanleitung.

- Schäden infolge einer kommerziellen, professionellen oder kollektiven Anwendung des Gerätes (bei gewerblicher Anwendung wird die Garantieperiode auf 6 Monate zurückgeführt).

- Schäden verursacht durch eine unsachgemäße Verpackung und unsachgemäßen Transport des Gerätes.

- alle Schäden verursacht durch unautorisierte Änderungen, Reparaturen oder Modifikationen, die von einem Dritten ohne Erlaubnis von Velleman® vorgenommen werden.

• Im Fall einer Reparatur, wenden Sie sich an Ihren Velleman®-Verteiler. Legen Sie das Produkt ordnungsgemäß verpackt (vorzugsweise die Originalverpackung) und mit dem Original-Kaufbeleg vor. Fügen Sie eine deutliche Fehlerbeschreibung hinzu.

• Hinweis: Um Kosten und Zeit zu sparen, lesen Sie die Bedienungsanleitung nochmals und überprüfen Sie, ob es keinen auf der Hand liegenden Grund gibt, ehe Sie das Gerät zur Reparatur zurückschicken. Stell sich bei der Überprüfung des Gerätes heraus, dass kein Geräteschaden vorliegt, könnte dem Kunden eine Untersuchungspauschale berechnet.

• Für Reparaturen nach Ablauf der Garantiefrist werden Transportkosten berechnet.

• Jede kommerzielle Garantie lässt diese Rechte unberührt.

**Die oben stehende Aufzählung kann eventuell angepasst werden gemäß der Art des Produktes (siehe Bedienungsanleitung des Gerätes).**